



This product can be used
in all the EU countries.

Conformité des produits aux directives européennes :

Konformità dei prodotti alle direttive europee:

Konformität der Produkte mit den europäischen Richtlinien:

Conformiteit van de producten aan de Europese normen:

Products Conformity with European directives:

89/336/EEC ; 73/23/EEC ; 99/5/EC



Document non contractuel, soumis à modifications sans préavis.
Il presente manuale può essere soggetto a modifiche senza preavviso.
Hinweis: Änderungen der technischen Daten und des Designs aufgrund von Produktverbesserungen
bleiben uns ohne Ankündigung vorbehalten.
Niet contractueel document, wijzigingen zonder voorafgaande kennisgeving voorbehouden.
Non-binding document, subject to modification without notice.

803088/A - © DIAGRAL - 01/03

**DETECTEUR AUDIOSONIQUE
DE BRIS DE VITRE**

F
1

**RIVELATORE MICROFONICO
DI ROTTURA VETRI**

I
8

**AKUSTISCHER
GLASBRUCHMELDER**

D
14

**AKOESTISCHE
GLASBREUKDETECTOR**

NL
19

**AUDIO SONIC GLASS BREAKAGE
DETECTOR**

GB
25

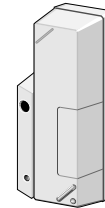

DV260



F FONCTIONNEMENT

Le détecteur audiosonique de bris de vitre surveille les surfaces vitrées de la pièce dans laquelle il est posé (vérandas, baies...). Il détecte grâce à son microphone incorporé les vibrations émises par le bris de verre. En cas de bris de vitre, il transmet instantanément, par radio, l'information à votre centrale.

Ce détecteur n'est compatible qu'avec les centrales TwinPass®.

CARACTÉRISTIQUES

- Transmissions radio **TwinPass®**
- Capteur audiosonique intégré détectant le bris de vitre dans un rayon de :
 - 7,5 m pour des vitres en verre ordinaire ou en double-vitrage (2,4 à 6,4 mm d'épaisseur)
 - 6 m pour des vitres en verre trempé ou feuilleté (3,2 à 6,4 mm), ou tout autre type de vitre
 - 3 m pour des vitres blindées
- Affectation :
 - à la zone 1/groupe 1 immédiat : alerte immédiate
 - à la zone 2/groupe 1 temporisé : alerte retardée
 - à la zone 3/groupe 2 immédiat : alerte immédiate
 - à la zone 4/groupe 2 temporisé : alerte retardée
- Autoprotection de l'émetteur à l'ouverture 24 h/24
- Alimentation par pile alcaline 9 V fournie
- Autonomie : 2 ans en usage domestique
- Mode test et voyants lumineux permettant :
 - la visualisation de l'espace protégé
 - le contrôle de la liaison radio
 - le contrôle de l'état de la pile
- Code radio personnalisé

ATTENTION

■ Vous allez fixer un détecteur audiosonique de bris de vitre pour compléter votre système d'alarme. Nous vous conseillons de suivre attentivement les conseils de ce guide, rédigé par des spécialistes de la sécurité.

 Pour s'assurer du bon fonctionnement de votre détecteur, nous vous conseillons d'utiliser le testeur audiosonique TV260 (reproduisant le son d'une vitre que l'on casse) que vous emprunterez auprès de votre magasin distributeur.

Le testeur ne reproduisant pas l'intégralité des fréquences du bris de verre, il n'est utilisable qu'en mode test (essai de déclenchement réel non réalisable).

 Le TV260 est un appareil qui exige une certaine prudence lors de son utilisation du fait de l'intensité des sons qu'il produit (cf précautions d'emploi au dos de l'appareil). Nous vous conseillons de ne pas le laisser à la portée des enfants.

■ Notre assistance technique est à votre disposition pour vous conseiller par téléphone lors de la pose de ce détecteur. Vous trouverez son numéro sur la [Carte Services](#) fournie avec la centrale.



Si vous avez des remarques pour l'amélioration de nos guides et de nos produits, n'hésitez pas à les envoyer à Diagral par écrit ou par email : assistancetechnique@diagral.fr, en précisant la date d'achat.

PRÉCAUTIONS DE POSE

■ Placez-le :

- à l'intérieur,
- sur un mur adjacent ou opposé à la vitre ou sur un plafond n'excédant pas 4,5 m de hauteur,
- dans une pièce dont les dimensions sont supérieures à 3 m x 3 m,
- dans la pièce présentant plusieurs vitres à protéger (dimensions minimales de la vitre : 30 x 30 cm),
- dans un rayon de 4,5 m maximum des vitres, s'il existe des obstacles pouvant amortir les vibrations du bris de vitre (rideaux, stores...),
- à plus d'1 m de la vitre à protéger la plus proche du détecteur,
- de manière à ce que la zone protégée ne recouvre pas celle d'un autre détecteur audiosonique.

■ Ne le placez pas :

- dans les pièces humides (cuisines, salles de bain) : l'humidité ambiante peut provoquer des fausses alarmes,
- dans toutes les pièces sonores, notamment dans le cas d'un détecteur actif en présence des occupants (activation en marche partielle),
- à proximité de sources de parasites (compteur électrique, ordinateurs...) ou de tout rayonnement solaire,
- sur le même mur que les vitres à protéger,
- directement sur une surface métallique.

FIG. A Pose murale



Zone protégée quelque soit le type de vitre (sauf blindée)



Zone protégée avec vitre en verre ordinaire ou doublé



Zone non protégée

FIG. B Pose au plafond



Zone protégée quelque soit le type de vitre (sauf blindée)



Zone protégée avec vitre en verre ordinaire ou doublé



Si vous placez un détecteur de bris de vitre sur un support métallique, vous devez positionner sous le boîtier émetteur une cale de bois ou de plastique de 2 centimètres d'épaisseur.

MATÉRIEL NÉCESSAIRE

- Un tournevis cruciforme.
- Une perceuse avec un foret béton Ø 6 mm.
- Le foret de codage et le gabarit de codage fournis ou ceux que vous avez utilisés pour attribuer un code radio personnalisé à votre centrale.
- La pile (fournie).
- Les accessoires de fixation fournis : 2 chevilles et 2 vis.



MISE EN ŒUVRE

Si vous intégrez ce produit à un système d'alarme, munissez-vous :

- soit des outils de codage déjà utilisés pour coder les éléments du système puis reportez vous directement au paragraphe "Codage radio personnalisé" de cette notice,
- soit du gabarit et du foret de codage fournis dans le sachet accessoires ci-joint puis effectuez les opérations de codage suivantes :

- 1 reprenez la grille du choix du code radio de la centrale (cf guide de pose ou d'installation du système),
- 2 prenez le gabarit de codage, retournez-le, vous pouvez lire les numéros 1 à 10,
- 3 maintenez le gabarit et introduisez la pointe du foret de codage dans l'avant trou correspondant au chiffre de la première croix sur la grille,
- 4 tournez le foret en vissant dans le sens des aiguilles d'une montre pour percer le gabarit. Arrêtez lorsque la pointe du foret débouche complètement de l'autre côté. Le trou est alors bien percé,
- 5 recommencez les opérations 2 et 3 précédentes pour chaque chiffre correspondant à une croix sur la grille. Vous obtenez ainsi la reproduction du code radio sur le gabarit de codage.
- 6 reportez-vous maintenant au paragraphe "Codage radio personnalisé".

FIG. C Vue face

- 1 Boîtier émetteur.
- 2 Ergots de verrouillage du boîtier émetteur.
- 3 Trappe d'accès au codage.
- 4 Touche de test.
- 5 Voyant test de l'émetteur.
- 6 Capteur audiosonique.
- 7 Microphone.
- 8 Voyant test du capteur.

FIG. D Ouverture

Ouvrez le boîtier émetteur en poussant l'ergot de verrouillage avec une pièce de monnaie. N'enlevez pas le socle du capteur audiosonique.

FIG. E Vignette de garantie

- Détachez la partie amovible prédecoupée de la vignette de garantie située sur la carte électronique (capot arrière enlevé) et collez la sur la demande d'extension de garantie fournie avec les documents de la centrale.
- Si vous complétez votre système, utilisez la demande d'extension de garantie fournie avec le produit.

FIG. F Trappe d'accès au codage

Ouvrez la trappe d'accès au codage en la libérant par le dessous.

FIG. G Codage radio personnalisé

1 Placez les ergots de positionnement du gabarit de codage dans les trous correspondants.

2 Maintenez le gabarit et mettez la pointe du foret de codage dans le premier trou ouvert du gabarit.





3 Appuyez sur le foret en le tournant dans le sens des aiguilles d'une montre pour supprimer la connexion de codage correspondante. Arrêtez-vous lorsque le manche du foret bute sur le gabarit de codage.

Recommencez l'opération pour chaque trou pratiqué dans le gabarit.

4 Otez le gabarit et faites tomber les copeaux hors du détecteur. Vérifiez que les connexions de codage correspondant à votre code radio personnalisé ont bien été supprimées (Dessin ① : connexion intacte ; Dessin ② : connexion coupée).

FIG. H Affectation à une zone ou un groupe

Les micro-interrupteurs situés sous la trappe permettent d'affecter votre détecteur à une zone ou un groupe.

Position des micro-interrupteurs	Fonctionnement du détecteur		Zone Groupe
	avec une centrale CB750 ou CB950 en mode Partielle/Totale	avec une centrale CB950 en mode Groupe A/Groupe B	
	Actif en Marche Partielle et en Marche Totale Déclenchement immédiat	Actif en Marche Groupe A Déclenchement immédiat	Zone 1 ou Groupe 1 immédiat
	Actif en Marche Partielle et en Marche Totale Déclenchement immédiat ou retardé	Actif en Marche Groupe A Déclenchement immédiat ou retardé	Zone 2 ou Groupe 1 temporisé
	Actif en Marche Totale Inactif en Marche Partielle Déclenchement immédiat	Actif en Marche Groupe B Déclenchement immédiat	Zone 3 ou Groupe 2 immédiat
	Actif en Marche Totale Inactif en Marche Partielle Déclenchement immédiat ou retardé	Actif en Marche Groupe B Déclenchement immédiat ou retardé	Zone 4 ou Groupe 2 temporisé



Notez l'option choisie sur l'aide-mémoire de votre guide d'utilisation Diagram.

FIG. 1 Alimentation

Clipsez la pile sur son connecteur en respectant le sens de branchement.

Test

- Mettez votre centrale en mode test (cf Guide de pose du système).
 - Positionnez sans le fixer le détecteur à l'endroit que vous avez déterminé (cf PRÉCAUTIONS DE POSE) : le voyant test du capteur ne doit pas s'éclairer.
 - Munissez-vous du testeur audiosonique TV260 que vous avez emprunté auprès de votre magasin distributeur et sélectionnez le mode "Trempe".
 - Mettez votre détecteur en mode test en réalisant les opérations suivantes :
 - appuyez sur le bouton test du détecteur : le voyant de l'émetteur s'éclaira le temps de l'appui,
 - plaquez le haut-parleur du testeur sur le microphone du capteur audiosonique,
 - activez le testeur en basculant son interrupteur sur "Manuel".
- Les voyants du détecteur s'éclairent pendant 4 secondes puis le voyant du capteur clignote. Appuyez de nouveau sur le bouton test : le détecteur est en mode test pour 1 minute 30 secondes environ.
- Sélectionnez le type de verre sur le testeur, placez le testeur contre la vitre à protéger côté intérieur et activez-le (soit en manuel, soit en continu) : les voyants du détecteur s'éclairent, la centrale répond par une série de messages sonores à 2 tons de type "Li.tut, Li.tut, Li.tut ..." en allumant un de ses voyants ou énonce le message vocal **"INTRUSION GROUPE X IMÉDIAT/TEMPORISÉ"**.

 Si lors d'une détection, seul le voyant du capteur s'éclaira, reprenez la procédure de test du détecteur depuis le début.

Après la période de test, le détecteur se mettra en fonctionnement normal :

- la simulation de détection à l'aide du testeur audiosonique n'est plus possible,
- le voyant du capteur peut s'éclairer en cas de bruit ou choc dans son environnement proche : ne pas interpréter l'éclairage de ce voyant comme une détection de bris de vitre.

 Il n'est pas possible de tester ce détecteur en cassant des bouteilles, des vitres non montées sur leur encadrement, etc.

Fixation

- Fixez le fond du boîtier émetteur en utilisant les vis et les chevilles fournies ou d'autres mieux adaptées si nécessaire (le sens de fixation du boîtier n'a pas d'importance).
- Clipsez le détecteur sur son fond. L'autoprotection contre les tentatives d'ouverture du détecteur est activée.

Repassez votre centrale en mode normal et restituez ensuite le testeur à votre magasin distributeur de matériel DIAGRAL.

CHANGEMENT DE PILE

Contrôle automatique de l'état des piles

Votre centrale mémorise l'état des piles de vos détecteurs et vous signale un éventuel défaut lors d'une mise en marche.

Test manuel

■ Vous pouvez faire un test de bon état de la pile du détecteur en appuyant sur la touche test de celui-ci : si le voyant du boîtier émetteur ne s'éclaira pas, vous devez changer la pile.

■ Changez la pile en suivant les opérations suivantes :

- Pour éviter de déclencher une alarme en ouvrant votre détecteur, appuyez sur la touche ARRÊT de votre télécommande ou demandez à l'un de vos proches qu'il compose la commande ARRÊT sur votre clavier. La centrale répond par un message sonore "Liii..." ou énonce un message vocal : **"ARRÊT"**. Ouvrez le boîtier émetteur pendant le message sonore ou vocal. Si l'alarme se déclenche, envoyez un ordre d'ARRÊT.

- Enlevez la pile et **attendez 5 mn** avant de connecter une nouvelle pile.
- Refermez ensuite votre détecteur.

Votre détecteur est de nouveau prêt à fonctionner.



Il est impératif que la pile de remplacement soit du même type que celle fournie.

FUNZIONAMENTO

Il rivelatore microfonico di rottura vetri sorveglia le superfici vetrate del locale in cui è installato (verande, saloni con vetrate ...). Rileva tramite il microfono incorporato il rumore emesso in caso di rottura di un vetro. In caso di rivelazione trasmette istantaneamente via radio l'informazione alla centrale.

Questo rivelatore è compatibile esclusivamente con le centrali Diagrul Doppia Frequenza.

CARATTERISTICHE

- Trasmissione radio **Doppia Frequenza**
- Rivelatore microfonico integrato in grado di rilevare la rottura di un vetro entro un raggio di:
 - 7,5 metri per vetri normali o doppi vetri (da 2,4 a 6,4 mm di spessore).
 - 6 metri per vetri temperati (da 3,2 a 6,4 mm) o altri tipi di vetro.
 - 3 metri per vetri blindati (spessore massimo 6,4 mm).
- Programmazione su uno qualunque dei 4 Canali disponibili:
 - Canale 1: attivazione istantanea; - Canale 3: attivazione istantanea;
 - Canale 2: attivazione ritardata; - Canale 4: attivazione ritardata.
- Autoprotezione contro l'apertura 24h.
- Alimentazione con pila alcalina da 9V.
- Autonomia: 2 anni in uso domestico.
- Modalità test e spie luminose che consentono:
 - la visualizzazione dell'area protetta;
 - la verifica del collegamento radio;
 - il controllo del livello di carica della pila.
- Codice impianto personalizzato.

ATTENZIONE

■ State per installare un rivelatore microfonico di rottura vetri per completare il vostro sistema d'allarme. Vi consigliamo di seguire attentamente le istruzioni del presente manuale, studiato da esperti nel campo della sicurezza.

■ Per verificare il buon funzionamento del rivelatore è possibile utilizzare il tester TV260 (che emette il rumore di un vetro che viene rotto) che potrete chiedere in prestito presso il rivenditore ove avete acquistato il materiale. Poiché il suddetto tester non riproduce completamente il rumore del vetro, esso è utilizzabile esclusivamente con il rivelatore in modalità di funzionamento test (non è realizzabile una prova di funzionamento reale).

Attenzione: il rivelatore non rileva il rumore prodotto dalla rottura di bicchieri, bottiglie o vetri non intalciati in generale, non realizzate prove in questo modo.

■ **Avvertenza:** il tester TV260 è un'apparecchiatura da utilizzare con una certa cautela a causa dell'intensità dei suoni che produce (vedi "precauzioni d'uso" sul retro dell'apparecchiatura). Pertanto è consigliato tenerlo fuori dalla portata dei bambini.

■ Il nostro servizio d'assistenza tecnica telefonica è a vostra disposizione per fornirvi un supporto durante le fasi d'installazione.

■ Se avete suggerimenti per migliorare i nostri manuali e i nostri prodotti, inviateceli per iscritto precisando la data d'acquisto del materiale.

PRECAUZIONI PER L'INSTALLAZIONE

■ Dove installare il rivelatore microfonico di rottura vetri:

- all'interno dei locali da proteggere,
- su una parete adiacente o opposta alla vetrata da proteggere o a soffitto di altezza inferiore a 4,5 m,
- in un locale di dimensioni superiori a 3 m x 3 m,
- in un locale ove siano presenti superfici vetrate da proteggere (dimensioni minime del vetro: 30 cm x 30 cm),
- in un raggio massimo di 4,5 m dai vetri, se sono presenti ostacoli che possano frenare la propagazione del suono (tende...),
- ad almeno 1 m di distanza dal vetro da proteggere più vicino,
- in modo che l'area protetta non si sovrapponga ad un'area protetta da un altro rivelatore microfonico.

■ Il rivelatore non deve essere installato:

- in locali umidi (cucine, bagni): l'umidità ambientale potrebbe provocare falsi allarmi,
- in locali rumorosi, specialmente per rivelatori attivi in presenza di occupanti (attivazione parziale della protezione),
- in prossimità di fonti di disturbo elettromagnetico (contatore elettrico, computer...) o esposto alla luce solare diretta,
- sulla stessa parete del vetro da proteggere,
- direttamente su di una superficie metallica.

FIG. A Installazione a parete







-  Area protetta qualunque sia il tipo di vetro (tranne vetro blindato)
-  Area protetta in caso di vetro ordinario o doppio vetro
-  Area non protetta

FIG. B Installazione a soffitto

-  Area protetta qualunque sia il tipo di vetro (tranne vetro blindato)
-  Area protetta in caso di vetro ordinario o doppio vetro

 Se dovete installare il rivelatore microfonico di rottura vetri su un supporto metallico, inserite sotto la base del rivelatore uno spessore in legno o materiale plastico di 2 centimetri.

MATERIALE NECESSARIO

- Un cacciavite a croce medio
- Un trapano con punta da muro da Ø 6 mm.
- La maschera di codifica e l'utensile utilizzati per la codifica della centrale.
- La pila (fornita).
- Gli accessori per il montaggio (forniti).

INSTALLAZIONE

Se state aggiungendo questo prodotto ad un impianto esistente, munitevi:

- o degli attrezzi di codifica (mascherina ed utensile) già utilizzati per codificare gli elementi del sistema, e poi fate riferimento alle operazioni di programmazione del codice impianto descritte sul manuale;
- o degli utensili di codifica forniti nel sacchetto accessori allegato ed effettuate le seguenti operazioni:

- 1 munitevi della tabella di programmazione del codice impianto della centrale (v. manuale d'installazione dell'impianto);
- 2 prendete la mascherina di codifica e giratela dal lato in cui sono leggibili i numeri da 1 a 10;
- 3 tenete la mascherina con due dita e introducete la punta dell'utensile di codifica nel foro corrispondente al numero della prima casella barrata nella tabella di programmazione del codice impianto;
- 4 ruotate in senso orario l'utensile premendo leggermente per forare la mascherina, fino a quando la punta dell'utensile esce dal lato opposto. A questo punto il foro è stato effettuato correttamente;
- 5 ripetete le operazioni precedenti per ognuno dei numeri corrispondenti a caselle barrate nella tabella di programmazione. Al termine avrete riprodotto esattamente il codice impianto della tabella sulla mascherina.
- 6 Fate riferimento alle operazioni di programmazione del codice impianto.

FIG. C Vista di fronte

- 1 Involucro del rivelatore.
- 2 Perna d'incastro dell'involucro.
- 3 Coperchio d'accesso alla codifica.
- 4 Pulsante di test.
- 5 Spia luminosa di test del trasmettitore.
- 6 Sensore microfonico.
- 7 Microfono.
- 8 Spia luminosa di test del sensore.

FIG. D Apertura

Aprire l'involucro del trasmettitore facendo pressione sul perno d'incastro con una moneta. Non agitare sul sensore microfonico.

FIG. E Etichetta di garanzia

- Staccate la metà rimovibile dell'etichetta di garanzia dall'apparecchiatura ed incollatela sulla cartolina di richiesta di estensione della garanzia del sistema (l'altra metà deve rimanere sull'apparecchiatura).
- Se state integrando un sistema esistente, incollate l'etichetta sulla cartolina di richiesta d'estensione fornita con l'apparecchiatura stessa.

FIG. F Coperchio d'accesso alla codifica





Togliete il coperchio per avere accesso al vano codifica, estraendolo dal basso.

FIG. G Programmazione del codice impianto

- 1 Posizionate la maschera sull'apposita parte di circuito del rivelatore facendo combaciare i perni con i fori sulla scheda.
- 2 Tenendo ferma la maschera con due dita, inserite l'utensile di codifica nel primo foro praticato.
- 3 Premete leggermente l'utensile di codifica e ruotatelo in senso orario per interrompere la connessione circuitale presente sulla parte di scheda elettronica sottostante. Fermatevi quando l'utensile di codifica va a toccare la maschera di codifica. Ripetete l'operazione per ognuno dei fori praticati sulla maschera.
- 4 Togliete la maschera di codifica e ripulite la scheda dai residui della foratura delle connessioni. Verificate che le connessioni corrispondenti al codice impianto programmato siano effettivamente interrotte (disegno ①: connessione integra; disegno ②: connessione interrotta), altrimenti agite direttamente con l'utensile di codifica.

FIG. H Programmazione del canale

I dip-switch presenti sotto il coperchio permettono di programmare il rivelatore su uno qualunque dei 4 canali disponibili, facendo riferimento alla tabella seguente:

Posizione dei dip-switch	Modo di funzionamento		Canale
	con una centrale in funzionamento Combinato	con una centrale in funzionamento Indipendente	
	Attivo in Accesso Parziale ed in Accesso Totale Attivazione istantanea	Attivo in Accesso Gruppo 1 Attivazione istantanea	Canale 1
	Attivo in Accesso Parziale ed in Accesso Totale Attivazione istantanea o ritardata	Attivo in Accesso Gruppo 1 Attivazione istantanea o ritardata	Canale 2
	Attivo in Accesso Totale Attivazione istantanea	Attivo in Accesso Gruppo 2 Attivazione istantanea	Canale 3
	Attivo in Accesso Totale Attivazione ritardata	Attivo in Accesso Gruppo 2 Attivazione istantanea o ritardata	Canale 4



Annotate la programmazione effettuata sul promemoria contenuto nella "Guida all'uso" del vostro impianto Diagrul.

FIG. 1 Alimentazione

Collegate la pila al connettore rispettando la polarità.

Test

- Portate la centrale in modo di funzionamento test (vedi “Manuale di installazione”).
 - Posizionate, senza fissarlo, il rivelatore microfonico nel punto in cui avete deciso di fissarlo (vedi “Precauzioni per l’installazione”): la spia luminosa del sensore non si deve ancora illuminare.
 - Munitevi del tester per rivelatore microfonico TV260 e selezionate la posizione “Temperato”.
 - Portate in modo test il rivelatore eseguendo le seguenti operazioni:
 - premete il pulsante di test del rivelatore: la spia luminosa del trasmettitore si accende durante la pressione del pulsante,
 - appoggiate l’altoparlante del tester sul microfono del rivelatore,
 - attivate il tester spostando il suo interruttore su “Manuale”.
- Le spie luminose del rivelatore si accendono per 4 secondi e poi la spia del sensore lampeggia. Premete nuovamente il pulsante test: il rivelatore rimarrà in modo test per 90 secondi circa.
- Selezionate il tipo di vetro sul tester, portatevi con il tester in prossimità della vetrata da proteggere (dal lato interno al locale) ed attivate il tester (in manuale o in continuo): le spie del rivelatore si accendono, la centrale risponde con una serie di segnali acustici bitonali del tipo “Li.tut, Li.tut,...” ed illumina una delle spie rosse sul suo pannello frontale.
-  Se in corrispondenza di una rivelazione si accende solo la spia del sensore e non quella del trasmettitore, ripetete la procedura di test dall’inizio.

Al termine del periodo di test il rivelatore passerà automaticamente in modo di funzionamento normale:

- la simulazione della rivelazione utilizzando il tester non sarà più possibile,
- la spia del sensore può occasionalmente illuminarsi in caso di rumori o urti nelle sue immediate vicinanze: non interpretate questa accensione come una rivelazione.

 Non è possibile effettuare un test del rivelatore rompendo bottiglie o altri vetri non inteliati.

Fissaggio

- Fissate la base del rivelatore utilizzando le viti in dotazione o altre se necessario.
- Montate il rivelatore sulla base ed incastratelo. L’autoprotezione contro tentativi di distacco dalla parete è ora attiva.

Riportate la centrale in modo di funzionamento normale.

CAMBIO PILE

Controllo automatico dello stato delle pile.

La centrale memorizza lo stato delle pile dei rivelatori e segnala una eventuale anomalia al momento dell’accensione.

Test manuale

- Potete in ogni momento effettuare un test per verificare lo stato della pila, semplicemente premendo il pulsante di test del rivelatore: se la spia luminosa del trasmettitore non si accende la pila deve essere sostituita.
- Sostituite la pila effettuando le seguenti operazioni:
 - Per evitare di attivare un allarme aprendo il rivelatore, tenete premuto il pulsante di “SPENTO” di un telecomando o fate inviare più comandi consecutivi di “SPENTO” a una tastiera. La centrale risponde con un tono acustico del tipo “Liii...”. Aprite l’involucro del rivelatore durante tale tono acustico. Se nonostante queste precauzioni l’allarme si attiva, fermatelo inviando un comando di SPENTO.
 - Togliete la pila scarica ed attendete almeno 2 minuti prima di collegarne una nuova.
 - Richiudete il rivelatore.



La pila nuova deve tassativamente essere dello stesso tipo di quella scarica sostituita.

BESCHREIBUNG

Der akustische Glasbruchmelder überwacht die Glasflächen des Raumes, in welchem er montiert ist (z. B. Wintergärten). Mit Hilfe des integrierten Mikrofons detektiert er akustische Schwingungen, die durch den Glasbruch entstehen. Bei einem erkannten Glasbruch übermittelt er unverzüglich eine entsprechende Information an die Zentrale.

Einsatz nur mit Diagrал-Zentralen mit 2-Frequenz-Verfahren.

ARBEITSWEISE

2-Frequenz-Verfahren

integrierter akustischer Empfänger, der den Glasbruch innerhalb des folgenden Radius detektiert:

- 7,5 m bei bei Tafel- oder Flachglas (2,4 bis 6 mm Stärke)
- 6 m bei Sekuritglas, Drahtglas und Verbundsicherheitsglas (3,2 bis zu 6,4 mm Stärke)
- 3 m bei Panzerglas

Zuordnungsmöglichkeiten:

- Gruppe 1: sofortige Alarmauslösung
- Gruppe 2: verzögerbare Alarmauslösung
- Gruppe 3: sofortige Alarmauslösung
- Gruppe 4: verzögerbare Alarmauslösung

ständige Sabotageüberwachung

Stromversorgung über eine 9-Volt-Alkaline-Batterie (im Lieferumfang)

Batteriebetriebszeit: Bis zu 2 Jahre bei normalem Hausgebrauch

Test-Taste und Leuchtdioden:

- zur Überprüfung des überwachten Bereichs
- zur Überprüfung der Funkverbindung
- zur Batteriekontrolle

Personalisierbarer Anlagencode

ZU BEACHTEN

Sie möchten Ihr Sicherheitssystem mit einem akustischen Glasbruchmelder erweitern. Um eine einwandfreie Funktion zu gewährleisten, sollten Sie unbedingt alle hier aufgeführten Hinweise befolgen. Bitte gehen Sie konsequent gemäß der Anleitung vor, die von erfahrenen Sicherheitsspezialisten verfasst wurde.

Sinnvolle Anmerkungen und Ratschläge zur Verbesserung dieser Beschreibung oder unserer Produkte nehmen wir gerne entgegen. Zögern Sie nicht, uns dies schriftlich mitzuteilen, und nennen Sie bitte zu unserer Orientierung den Ort und Tag des Kaufs Ihrer Anlage.

Zum Überprüfen der Funktion Ihres Melders empfehlen wir Ihnen, den akustischen Tester (imitiert das Geräusch einer Glasscheibe, die zerbrochen wird) einzusetzen.

BESONDERE MONTAGEHINWEISE

Montieren Sie den Melder:

- in einem trockenen Raum
- an der angrenzenden oder gegenüberliegenden Wand bzw. der Decke, die nicht höher als 4,50 m ist
- der zu überwachende Raum darf nicht kleiner als 3 m x 3 m sein
- in einem Raum mit mehreren Glasflächen (Mindestgröße der Scheibe: 30 x 30 cm)
- falls Gegenstände (z. B. schallschluckende Vorhänge) einen Glasbruch abschwächen könnten, beträgt der maximale Überwachungsradius 4,5 m
- mit mehr als 1 m Abstand zu den zu überwachenden Scheiben
- der Überwachungsbereich darf sich nicht mit dem eines anderen Melders überschneiden.

Den Melder nicht:

- in Feuchträumen montieren (Küche, Bad): Die Feuchtigkeit könnte ggf. Alarmlösungen hervorrufen
- in allen Räumen mit starker Schallentwicklung, vor allem, wenn der Melder auch bei Anwesenheit aktiviert wird (Teilschärfung der Anlage)
- in der Nähe von etwaigen Störquellen (z. B. Stromzähler, Computer, etc.) montieren oder direkter Sonnenstrahlung aussetzen
- direkt auf die zu überwachende Wand installieren
- direkt auf eine metallhaltige Oberfläche montieren.

BILD A Wandmontage

 Überwachungsbereich bei allen Glassorten (Ausnahme: Panzerglas)

 Überwachungsbereich bei gewöhnlichen – oder doppelt verglasten Scheiben

 Nicht überwachter Bereich

BILD B Deckenmontage

 Überwachungsbereich bei allen Glassorten (Ausnahme: Panzerglas)

 Überwachungsbereich bei gewöhnlichen – oder doppelt verglasten Scheiben

Hinweis: Falls Sie den Melder auf einer metallhaltigen Oberfläche montieren, müssen Sie eine Holz- oder Plastikunterlage von ca. 2 cm Dicke unterlegen.

SIE BENÖTIGEN

- Einen Kreuzschlitz-Schraubendreher
- Einen Steinbohrer mit 6 mm Durchmesser
- Den Codier-Bohrer und die Codier-Schablone, die Sie bereits beim Codieren der Zentrale verwendet haben
- Die Batterie (liegt bei)
- Das beiliegende Montagezubehör: 2 Dübel und 2 Schrauben.

INBETRIEBNAHME

BILD C Vorderansicht

① Sendergehäuse ② Befestigungspunkte des Sendergehäuses ③ Zugangsklappe zur Personalisierung ④ Test-Taste ⑤ Test-Leuchtdiode des Senders ⑥ Akustischer Glasbruchempfänger ⑦ Mikrofon ⑧ Test-Leuchtdiode des Empfängers.

BILD D Öffnen

Öffnen Sie das Gehäuse, indem Sie ein Geldstück in den Öffnungsspalt einführen. Nehmen Sie dabei nicht das Unterteil des akustischen Glasbruchempfängers ab.

BILD E Garantieaufkleber

- Kleben Sie einen der beiden Garantieaufkleber (auf der Leiterplatte unter dem Rückendeckel) auf die Garantiekarte der Zentrale.
- Bei einer Anlagenerweiterung verwenden Sie bitte die Garantiekarte, die diesem Gerät beiliegt.

BILD F Zugangsklappe zur Personalisierung

Nachdem das Unterteil entfernt ist, kann der Deckel nach oben hin abgenommen werden.

BILD G Personalisierung

1 Um zu vermeiden, daß die Codierung seitenverkehrt auf die Geräte übertragen wird, befindet sich am oberen linken Rand ein großer Stift und am unteren rechten Rand ein kleiner Stift. Dieser dient der korrekten Ausrichtung der Schablone. Stecken Sie die Codier-Schablone auf die entsprechenden Zentrierlöcher des Kanalempfängers.

2 Halten Sie die Schablone fest, und stehen Sie mit der Spitze des Bohrers in das erste offene Loch der Schablone. Drücken Sie auf den Bohrer, und drehen Sie ihn in Uhrzeigerichtung, um die Verbindung der ursprünglichen Codierung aufzuheben. Dieser Vorgang ist beendet, sobald der Griff des Bohrers auf die Codier-Schablone stößt.

3 Wiederholen Sie dies dann für jedes weitere gebohrte Loch der Codier-Schablone.

4 Nehmen Sie die Schablone wieder weg, und entfernen Sie die Späne aus dem Gerät (umdrehen genügt). Vergewissern Sie sich, daß die Codierverbindungen entsprechend Ihres geheimen Übertragungscode aufgebohrt wurden (Bild ①: intakte Verbindung; Bild ②: aufgebohrte Verbindung).

D

BILD H Einstellung der Betriebsart

Stellen Sie die gewünschte Betriebsart an der 2er-Mikroschalterreihe ein.

Schalterstellung	Betriebsart des Melders		Gruppe
	mit einer Zentrale CB750 oder CB950/955 im Betrieb "Teil/Gesamt"	mit einer Zentrale CB950/955 im "2-Bereichs-Betrieb"	
	Alarmbereit bei Teil und Gesamt Ein für Sofortauslösung	Alarmbereit bei Bereich 1 Ein für Sofortauslösung	Gruppe 1
	Alarmbereit bei Teil und Gesamt Ein für verzögerbare Auslösung	Alarmbereit bei Bereich 1 Ein für verzögerbare Auslösung	Gruppe 2
	Alarmbereit bei Gesamt Ein für Sofortauslösung	Alarmbereit bei Bereich 2 Ein für Sofortauslösung	Gruppe 3
	Alarmbereit bei Gesamt Ein für verzögerbare Auslösung	Alarmbereit bei Bereich 2 Ein für verzögerbare Auslösung	Gruppe 4

Notieren Sie die gewählte Einstellung auf der Kurzanleitung Ihres Diagrals-Systems.

BILD I Stromversorgung

Stecken Sie die Batterie auf den Batteriestecker und achten Sie dabei auf die korrekte Polung.

Test

- Setzen Sie Ihre Zentrale in den Testmodus (siehe Montageanleitung der Zentrale).
- Halten Sie den Melder – ohne ihn zu montieren – an den geplanten Montageort (beachten Sie hierfür die Montagehinweise auf der Seite 3). Die Leuchtdiode des Empfängers darf hierbei nicht aufleuchten.
- Nehmen Sie den Tester zur Hand und wählen Sie "tempered" (Flachglas).
- Setzen Sie Ihren Melder ebenfalls in den Testmodus, indem Sie wie folgt vorgehen:
 - Drücken Sie die Test-Taste des Melders: Die Leuchtdiode des Senders leuchtet während dem Tastendruck auf.
 - Halten Sie den Lautsprecher des Testers auf das Mikrofon des akustischen Glasbruchmelders.
 - Aktivieren Sie den Tester, indem Sie den Schalter auf "Single" (manuelles Auslösen) stellen. Die Leuchtdioden des Melders leuchten 4 Sekunden lang auf, dann blinkt die Leuchtdiode des Empfängers. Drücken Sie die Test-Taste nochmals: Der Melder ist nun für 1,5 Minuten im Testmodus.

D

■ Stellen Sie den Glastyp auf dem Tester ein (tempered = Flachglas; plate = Tafelglas; laminated = Verbundssicherheitsglas), und halten Sie ihn in die Nähe der Glasscheiben, und zwar so, daß der Lautsprecher auf den Melder gerichtet ist. Schalten Sie ihn dann in manuellen – oder Automatikbetrieb und überprüfen Sie bei jedem akustischen Auslösen ob:

Die Leuchtdioden des Melders aufleuchten und die Zentrale mit akustischen Signalen "Li.tüt, Li.tüt, Li.tüt ..." reagiert und eine Leuchtdiode der Zentrale aufblitzt.

☞ Wenn während einer Detektion nur die Leuchtdiode des Empfängers aufleuchtet, testen Sie den Melder nochmals von Beginn an.

Nach der Testphase geht der Melder automatisch in den Normalbetrieb über:

- Die Auslösung des Glasbruchmelders über den Tester ist nicht mehr möglich.
- Die Test-Leuchtdiode des Melders kann bei einem entsprechenden Geräusch oder Erschütterung kurz aufleuchten: Bewerten Sie dies nicht als einen erkannten Glasbruch.

⚠ Der Melder kann nicht durch das Zerschlagen einer Glasflasche z. B. getestet werden. Die Glasflächen müssen fest eingebaut sein bzw. im Rahmen sitzen.

Montage

■ Montieren Sie das Unterteil des Sendergehäuses mit den beiliegenden Schrauben und Dübeln oder verwenden Sie nach Wunsch andere, für Ihre Zwecke besser geeignete Schrauben und Dübel (die Ausrichtung des Gehäuses ist für eine korrekte Funktion unerheblich).

■ Klipsen Sie den Melder auf das Unterteil. Die Sabotageüberwachung gegen unbefugtes Öffnen des Gehäuses ist nun aktiv.

Versetzen Sie Ihre Zentrale wieder in den Normalbetrieb.

BATTERIEWECHSEL

Automatische Batterieüberwachung

Die Zentrale speichert eine eventuelle Batteriestörung und weist Sie beim Einschalten durch Aufleuchten der Leuchtdiode "Batterie" darauf hin.

Manueller Batterietest

■ Wenn die Leuchtdiode des Melders nach Betätigen der Test-Taste nicht mehr aufleuchtet, muß die Batterie gewechselt werden.

■ Gehen Sie bei Batteriewechsel wie folgt vor:

● Um eine versehentliche Alarmauslösung durch Öffnen des Gehäusedeckels zu vermeiden, geben Sie einen Aus-Befehl mit Ihrer Fernbedienung oder der Code-Einrichtung. Die Zentrale reagiert mit einem akustischen Signal "Liii ..." oder nennt per Sprache "AUS"*. Öffnen Sie das Gehäuse während dieses akustischen Signals. Sollte dennoch Alarm ausgelöst werden, geben Sie einen erneuten Aus-Befehl.

● Nehmen Sie die verbrauchte Batterie ab, und warten Sie **5 Minuten**, bevor Sie die neue Batterie aufstecken.

● Schließen Sie den Deckel des Melders wieder.

Ihr Melder ist nun wieder funktionsbereit.

☞ Verwenden Sie ausschließlich denselben Batterietyp (9-Volt-Alkaline).

* nur bei Zentralen mit Sprachausgabe

WERKING

De akoestische glasbreukdetector bewaakt de glazen oppervlakken van de ruimte waarin hij is geplaatst (veranda's, vensteropeningen, ...). Door zijn ingebouwde microfoon detecteert hij vibraties als gevolg van het breken van glas. Bij een glasbreuk zendt hij de informatie via radiosignalen onmiddellijk naar uw centrale.

Deze detector is alleen compatibel met de DIAGRAL TwinPass® centrales.

KARAKTERISTIEKEN

- **TwinPass®** radiotransmissie
- Geïntegreerde akoestische receptor die de glasbreuk detecteert binnen een straat van:
 - 7,5 m voor ramen in gewoon glas of ramen met dubbele beglazing (2,4 tot 2,6 mm dik)
 - 6 m voor ramen in gehard of gelaagd glas (3,2 tot 6,4 mm dik), of alle andere raamsorten
 - 3 m voor gepantserde ramen
- Afstelling:
 - op zone 1/groep 1 direct: direct alarm
 - op zone 2/ groep 1 vertraagd: vertraagd alarm
 - op zone 3/ groep 2 direct: direct alarm
 - op zone 4/ groep 2 vertraagd: vertraagd alarm
- Autobewaking van de zender 24h/24h bij opening
- Voeding door meegeleverde alkalibatterij van 9 V
- Autonomie van 2 jaar in normale gebruiksomstandigheden
- Testmodus en testlampjes om:
 - de beveiligde ruimte zichtbaar te maken
 - de radioverbinding te controleren
 - de staat van de batterij te controleren
- Persoonlijke radiocode

OPGELET

■ U gaat een akoestische glasbreukdetector bevestigen om uw alarmsysteem te vervolledigen. Wij raden u aan om de aanwijzingen van deze handleiding, die opgesteld werd door veiligheidsspecialisten, aandachtig te volgen.

☞ Opdat u zich van de goede werking van uw detector zou kunnen vergewissen, raden wij u aan om de akoestische tester TV260 (boost het geluid van brekend glas na) die u bij uw DIAGRAL-verdeler kunt afhalen, te gebruiken.

De tester boost niet alle frequenties van de glasbreuk na, hij kan alleen in testmodus worden gebruikt (reële inschakeltest is niet mogelijk).

☞ De TV260 is een apparaat waarmee voorzichtig moet worden omgesproken wegens de intensiteit van het geluid dat hij produceert (zie voorzorgsmaatregelen bij het gebruik achteraan het apparaat). Wij raden u aan om de tester buiten het bereik van kinderen te houden.

Onze technische bijstand staat tot uw beschikking om u telefonisch te adviseren tijdens de plaatsing van deze detector. U vindt het telefoonnummer op de **Servicekaart** die met de centrale geleverd werd.



Indien u opmerkingen heeft om onze handleidingen en onze producten te verbeteren, aarzelen dan niet om ze schriftelijk of per e-mail naar DIAGRAL te sturen en vermeld ook de datum van aankoop van uw materieel.

VOORZORGEN BIJ DE PLAATSING

■ Plaats hem:

- in uw woning,
- op een aangrenzende muur of tegenover het raam of op een plafond van niet hoger dan 4,5 m,
- in een ruimte met afmetingen die groter zijn dan 3 m x 3 m,
- in de ruimte waar meerdere ramen beveiligd moeten worden (minimumafmetingen van het raam: 30 x 30 cm),
- in een straat van ten hoogste 4,5 m van de ramen, indien er nog obstakels zijn die de vibraties van de glasbreuk kunnen dempen (gordijnen, zonneblinden, ...),
- op meer dan 1 m van het te beveiligen raam dat zich het dichtst bij de detector bevindt,
- zodanig dat de beveiligde zone die van een andere akoestische detector niet overlapt.

■ Plaats hem niet:

- in vochtige ruimtes (keuken, badkamer): de omgevingsvochtigheid kan een vals alarm doen afgaan,
- in alle luidruchtige ruimtes, vooral in geval van een actieve detector in aanwezigheid van bewoners (activering in Gedeeltelijk Inschakelen),
- in de buurt van storingsbronnen (elektriciteitsmeter, computers, ...) of blootgesteld aan zonnestralen,
- op dezelfde muur als van de ramen die beveiligd moeten worden,
- rechtstreeks op een metalen oppervlak.

FIG. A Plaatsing op de muur



Beveiligde zone, ongeacht het type raam (behalve gepantserd)



Beveiligde zone met raam in gewoon of dubbel glas



Niet-beveiligde zone

FIG. B Plaatsing op het plafond



Beveiligde zone, ongeacht het type raam (behalve gepantserd)



Beveiligde zone met raam in gewoon of dubbel glas



Indien u een glasbreukdetector op een metalen steun plaatst, moet u onder de zenddoos een houten of plastic spie van 2 cm dik aanbrengen.

BENODIGD MATERIEEL

- Een kruiskopschroevendraaier.
- Een boormachine met een betonboor van \varnothing 6 mm.
- De codeerstift en het codeersjabloon (meegeleverd) of diegene die u heeft gebruikt bij de codering van uw centrale.
- De batterij (meegeleverd).
- Het bevestigingstoebereid (meegeleverd): 2 pluggen en 2 schroeven.



INSTALLATIE

Indien u dit product in een alarmsysteem integreert, neemt u:

- ofwel het reeds gebruikte codeermaterieel bij de codering van de onderdelen van het systeem, en leest u onmiddellijk de paragraaf "Persoonlijke radiocode" van deze handleiding,
- ofwel het codeersjabloon en de codeerstift (meegeleverd) uit het bijgevoegde zakje met toebehoren, en voert u vervolgens de volgende codeerprocedure uit:

1 neem de tabel voor de keuze van de radiocode van de centrale (zie installatie-handleiding van het systeem),

2 neem het codeersjabloon, draai het om, u leest de cijfers 1 tot 10,

3 houd het sjabloon vast en stop de punt van de codeerstift in het voorgeboorde gaatje dat overeenkomt met het cijfer van het eerste kruisje in de tabel,

4 schroef de stift vast met de wijzers van de klok mee om het sjabloon te doorprikken. Stop zodra de punt van de stift volledig uit de andere kant steekt. Dan is het gaatje goed doorgepriktd,

5 Herhaal de stappen 2 en 3 voor elk cijfer dat overeenkomt met een kruisje in de tabel. Uw radiocode wordt zo op het codeersjabloon weergegeven.

6 Neem nu de paragraaf "Persoonlijke radiocode" door.

FIG. C Vooraanzicht

- 1) Zenddoos.
- 2) Vergrendelpinnen van de zenddoos.
- 3) Toegangsluikje van de codering.
- 4) Testknop.
- 5) Testlampje van de zender.
- 6) Akoestische receptor.
- 7) Microfoon.
- 8) Testlampje van de receptor.

FIG. D Openen

Open de zenddoos door met een muntstuk de vergrendelpin in te drukken. Verwijder de sokkel van de akoestische receptor niet.

FIG. E Garantieklever

- Scheur de voorgeknippte verwijderbare strook van de garantieklever op de elektronische kaart (deksel achteraan verwijderd) los en kleef ze op de aanvraag tot verlenging van de garantie die bij de handleiding van de centrale steekt.
- Indien u uw systeem vervolledigt, gebruik dan de meegeleverde aanvraag tot verlenging van de garantie.

FIG. F Toegangsluikje van de codering



Open het toegangsluikje van de codering vanaf de onderzijde.

FIG. G Persoonlijke radiocode

- 1 Plaats de positioneerpin van het codeersjabloon in de overeenkomstige gaatjes.
- 2 Houd het sjabloon vast en stop de punt van de codeerstift in het eerste open gaatje van het sjabloon.
- 3 Druk op de stift en draai met de wijzers van de klok mee om de overeenkomstige codeerverbinding op te heffen. Stop zodra de steel van de stift tegen het codeersjabloon stoot. Herhaal deze handeling voor ieder gebruikt gaatje in het sjabloon.
- 4 Verwijder het codeersjabloon en laat de spaandeeltjes naast de detector vallen. Controleer of de codeerverbindingen die met uw persoonlijke radiocode overeenstemmen wel degelijk werden verbroken (Tekening ①: intacte verbinding; Tekening ②: verbroken verbinding).

FIG. H Afstelling op een zone of een groep

Met de microschakelaars onder het lukkje kunt u uw detector op een zone of een groep afstellen.

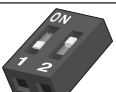
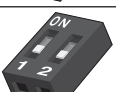
Positie van de microschakelaars	Werking van de detector		Zone Groep
	met een centrale CB750 of CB950 in modus Gedeeltelijk/Volledig Inschakelen	met een centrale CB950 in modus Groep A/Groep B	
	Actief in Gedeeltelijk inschakelen en Volledig Inschakelen Directe inschakeling	Actief in Inschakelen Groep A Directe inschakeling	Zone 1 of Groep 1 direct
	Actief in Gedeeltelijk Inschakelen en Volledig Inschakelen Directe of vertraagde inschakeling	Actief in Inschakelen Groep A Directe of vertraagde inschakeling	Zone 2 of Groep 1 vertraagd
	Actief in Volledig Inschakelen Niet-actief in Gedeeltelijk Inschakelen Directe inschakeling	Actief in Inschakelen Groep B Directe inschakeling	Zone 3 of Groep 2 direct
	Actief in Volledig Inschakelen Niet-actief in Gedeeltelijk Inschakelen Directe of vertraagde inschakeling	Actief in Inschakelen Groep B Directe of vertraagde inschakeling	Zone 4 of Groep 2 vertraagd



Neem de gekozen optie op het notablad van uw DIAGRAL-gebruikershandleiding.

FIG. I Voeding

Klik de batterij op de connector vast en respecteer de polariteit.

Test

- Zet uw centrale in testmodus (zie Installatiehandleiding van het systeem).
 - Plaats de detector, zonder hem te bevestigen, op de gekozen locatie (zie VORZORGEN BIJ PLAATSING): het testlampje van de receptor moet niet oplichten.
 - Neem de akoestische tester TV260 die u heeft ontleend bij uw verdeler en selecteer de modus "Gehard".
 - Zet uw detector in testmodus en ga daarbij als volgt tewerk:
 - druk op de testknop van de detector: het lampje van de zender licht op zolang u de knop indrukt,
 - druk de luidspreker van de detector op de microfoon van de akoestische receptor.
 - activeer de tester door de schakelaar op "Manueel" te zetten.
- De lampjes van de detector lichten gedurende 4 sec. op, vervolgens knippert het lampje van de receptor. Druk nogmaals op de testknop: de detector zit ongeveer 1 minuut en 30 sec. in testmodus.
- Selecteer het type glas op de detector, plaats de tester op de binnenkant van het te beveiligen raam en activeer hem (ofwel in "manueel", ofwel in "doorlopend"): de lampjes van de detector lichten op, de centrale reageert met een reeks tweetonige geluidsmeldingen van het type "Li-tut, Li-tut, Li-tut, ..." en doet een van haar lampjes oplichten of geeft het gesproken bericht "**BINNENDRINGING GROEP X DIRECT/VERTRAAGD**".

Indien bij een detectie enkel het lampje van de receptor oplicht, herhaalt u de testprocedure van de detector vanaf het begin.

Na de testperiode schakelt de detector over naar de normale werkingsmodus:

- de detectiesimulatie met de akoestische tester is niet meer mogelijk,
- het lampje van de receptor kan oplichten in geval van lawaai of een schok in de directe omgeving: interpreteer de oplichting van dit lampje niet als een glasbreukdetectie.



Het is niet mogelijk om deze detector te testen door het stukslaan van flessen, van ramen die nog niet in hun omlijsting zitten, ...

Bevestiging

- Bevestig de bodem van de zenddoos met de meegeleverde schroeven en pluggen of andere, die beter aangepast zijn, indien nodig (de richting van de bevestiging van de doos is niet van belang).
- Klik de detector op de bodem vast. De autobeveiliging tegen pogingen tot openen van de detector is geactiveerd.

Zet uw centrale weer in normale modus en bezorg de tester terug aan uw DIAGRAL-verdeler.

VERVANGING VAN DE BATTERIJEN

Automatische controle van de staat van de batterijen

Uw centrale memoriseert de staat van de batterijen van uw detectors en meldt u een eventueel defect tijdens een inschakeling.

Manuele test

■ U kunt de goede staat van de detector testen door op de testknop de drukken: indien het lampje van de zenddoos niet oplicht, moet u de batterij vervangen.

■ Vervang de batterij en ga daarbij als volgt tewerk:

- Om te voorkomen dat bij de opening van uw detector een alarm wordt ingeschakeld, drukt u op de knop **UITSCHAKELEN** van uw afstandsbediening of vraagt u aan een van uw naasten om het uitschakelcommando op uw toetsenbord samen te stellen. De centrale reageert met de geluidsmelding "liiii..." of met het gesproken bericht: **"UITSCHAKELEN"**. Open de zenddoos tijdens de geluidsmelding of het gesproken bericht. Indien het alarm afgaat, stuurt u een uitschakelbevel.

- Verwijder de batterij en **wacht 5 min.** alvorens een nieuwe batterij aan te sluiten.

- Hersluit vervolgens uw detector.

Uw detector is opnieuw gebruiksklaar.



De nieuwe batterij moet identiek zijn aan de meegeleverde batterij.

HOW IT WORKS

The audio sonic glass breakage detector monitors the glass in the room (French doors, plate glass windows, etc.). The integral microphone detects the vibrations from breaking glass. If glass is broken, it immediately sends the information, by radio, to the base unit.

This detector is compatible only with TwinPass® base units.

FEATURES

- **TwinPass®** radio transmission
- Integral audio sonic sensor to detect glass breakage within a range of:
 - 7.5 m for single or double glazing (2.4 to 6.4 mm thick)
 - 6 m for toughened or laminated glass (3.2 to 6.4 mm), or any other type of glass
 - 3 metres for bullet-proof glass
- Response according to zone:
 - in zone 1/group1 immediate: immediate alert
 - in zone 2/group1 delayed: delayed alert
 - in zone 3/group2 immediate: immediate alert
 - in zone 4/group2 delayed: delayed alert
- Round the clock tamper protection against opening of the transmitter
- Powered by a 9 V alkaline battery (supplied)
- Independently powered: for 2 years of domestic use
- Test mode and visible indicator lights for:
 - display showing areas protected
 - checking radio contact
 - checking battery condition
- Personalised radio code

IMPORTANT

■ If you are adding an audio sonic glass breakage detector to your alarm system, it is recommended that you follow carefully the advice in this guide, which has been produced by security specialists.



To ensure the proper functioning of your detector, it is advisable to use the TV260 audio sonic tester (which simulates the sound of breaking glass). You can borrow one from your retailer.

As the tester does not simulate all the sound frequencies of breaking glass, it can only be used in test mode (a real alarm test is not practical).



The TV260 must be used with care because it produces a very intense sound (see "precautions for use" on the back of the product). It is advisable to keep it out of the reach of children.

DIAGRAL telephone technical support. Is available for advice on installing the detector. The telephone number is on the **Service Card** supplied with the base unit.

If you have any comments or suggestions for improvements to our guides or our products, please write to us, or email (assistancetechnique@diagral.fr) stating the date of purchase of the product.



GB

ADVICE FOR SAFE INSTALLATION

Install the detector:

- inside the house,
- on a wall adjacent to or facing the window or on a ceiling not more than 4.5 m high,
- in a room larger than 3 metres x 3 metres,
- in a room with a number of windows to protect (the glass must measure at least 30cm x 30 cm),
- within a maximum range of 4.5 metres from the windows, if there are any obstacles that may absorb/deaden the vibrations from the breaking glass (curtains, blinds, etc.),
- more than 1 metre from the protected window closest to the detector,
- so that the zone protected does not overlap that protected by another audio sonic detector.

Do not install the detector:

- in damp rooms (kitchens, bathrooms) where the ambient humidity may cause false alarms,
- in any noisy or echoing rooms, particularly if the detector is active when the room is occupied (active when part set),
- close to any sources of static (electric calculator, computers, etc.) or in direct sunlight,
- on the same wall as the windows it is protecting,
- directly onto a metal surface.

FIG. A Wall mounted





-  Zone protected for all types of glass (except bullet-proof glass)
-  Zone protected for single or double glazing
-  Zone not protected

FIG. B Ceiling mounted

-  Zone protected for all types of glass (except bullet-proof glass)
-  Zone protected for single or double glazing

 If you install a glass breakage detector on a metal surface, you must put a wooden or plastic wedge, 2 centimetres thick, under the transmitter box.

YOU WILL NEED

GB

- A Phillips screwdriver®.
- A drill with a 6mm concrete bit.
- The coding tool and the coding template supplied or the ones you used to transfer the personalised radio code to your base unit.
- The battery (supplied).
- The fixing kit supplied: 2 plugs and 2 screws.



INSTALLATION INSTRUCTIONS

If you are adding this component to an existing alarm system, you will need:

- either the coding tool and template used to code the components of the alarm system, in which case go directly to the paragraph "Coding the personalised radio code" in these instructions,
- or coding tool and template supplied in the accompanying accessory kit, in which case carry out the following coding procedure:

- 1 use the chart you used to put the radio code on the base unit (see the system installation guide),
- 2 Take the coding template, turn it over and you will see the numbers 1 to 10.
- 3 Hold the template and put the point of the coding tool into the first hole corresponding to the figure with the first cross on the grid.
- 4 Twist the coding tool clockwise to pierce the template. Stop when the point of the coding tool has completely penetrated to the other side. This means the hole has been properly made.
- 5 Repeat the last two steps for each figure corresponding to a cross on the grid. Now, you will have reproduced your code on the coding template.
- 6 Now go to the paragraph "Coding the personalised radio code".

FIG. C Front view

- 1 Transmitter casing.
- 2 Transmitter casing locking tabs.
- 3 Coding cover.
- 4 Test button.
- 5 Transmitter test indicator light.
- 6 Audio sonic sensor.
- 7 Microphone.
- 8 Sensor test indicator light.

FIG. D Opening the transmitter box

Open the transmitter box by pressing the locking tab with a coin. Do not remove the base of the audio sonic sensor.

FIG. E Guarantee sticker

- Detach the pre-cut section of the guarantee sticker, which is on the electronic card (remove the back cover) and stick it in to the guarantee extension request supplied with the base unit documents.
- If you are adding to an existing installation, use the guarantee extension supplied with the product.

FIG. F Coding cover





Open the coding cover by releasing it from underneath.

FIG. G Coding the personalised radio code

- 1 Place the coding template positioning pins in the corresponding holes.
- 2 Hold the template and put the point of the coding tool in the first open hole of the template.
- 3 Press on the coding tool while turning it clockwise to break the corresponding coding connection. Stop when the handle of the coding tool reaches the coding template. Repeat the procedure for each hole in the template.
- 4 Remove the coding template, making sure the cut pieces fall outside the detector. Check that the coding connections corresponding to your personalised radio code have been correctly cut (Diagram ①: connection intact; Diagram ②: connection cut).

FIG. H Allocation to a zone or a group

The micro switches under the cover let you allocate the detector to a zone or a group.

Micro switch position	How the detector functions		Zone Group
	With a CB750 or CB950 base unit in <i>Part Set/Fully Set</i> mode	With a CB950 base unit in <i>Group A/Group B</i> mode	
	Active when Part Set and Fully Set Alarms triggered immediately	Active when Group A Set Alarms triggered immediately	Zone 1 or Group1 immediate alert
	Active when Part Set and Fully Set Alarms triggered immediately or with a delay	Active when Group A Set Alarms triggered immediately or with a delay	Zone 2 or Group1 delayed
	Inactive when Part Set, active when Fully Set. Alarms triggered immediately	Active when Group B Set Alarms triggered immediately	Zone 3 or Group2 immediate alert
	Inactive when Part Set, active when Fully Set. Alarms triggered immediately or with a delay	Active when Group B Set Alarms triggered immediately or with a delay	Zone 4 or Group2 delayed



Make a note of the options you select in the DIAGRAL user quick reference guide.

FIG. I Power source

Clip the battery on to the connector, respecting the polarity.

Test

- Put the base unit into test mode (see system Installation guide).
- Place, but do not yet fix, the detector in the position selected (see ADVICE FOR SAFE INSTALLATION) the sensor test indicator light should not come on.
- Take the TV260 audio sonic tester you borrowed from your retailer and select "Toughened glass".
- Put the detector into test mode by carrying out the following procedure:
 - press the detector test button: the transmitter indicator light will come on while you are pressing the button,
 - Hold the tester loudspeaker close against the audio sonic sensor microphone,
 - activate the tester by moving the switch to "Manual". The detector indicator lights will come on for 4 seconds then the sensor indicator light will flash. Press the test button again: the detector will remain in test mode for about 90 seconds.
 - Select the type of glass on the tester, place the tester against the inside of the window to be protected and switch it on (in either manual or continuous mode). The detector indicator lights will come on, the base unit will respond with a series of 2-tone audible messages of the type "Li.tut, Li.tut, Li.tut..." and the indicator lights will come on, or it will speak the message **"INTRUDER GROUP X IMMEDIATE/DELAYED"**.
- 👉 If there is detection, but only the sensor indicator light comes on, repeat the detector test procedure from the beginning.

After 90 seconds, the detector will return to normal functioning:

- It will no longer be possible to simulate detection using the audio sonic tester, and
- the sensor indicator light may come on if there is a noise or impact in the area immediately around it. Do not assume that if the indicator light comes on, breaking glass has been detected.



It is not possible to test the detector by breaking bottles or pieces of glass, etc.

Installation

- Fasten in place the base of the transmitter box using the screws and the plugs supplied, or others if they are more suitable (it does not matter which way up the box is fitted).
- Clip the detector onto the base. This activates antitamper protection against opening.

Change the base unit back to normal mode and return the tester to your DIAGRAL retailer.

CHANGING THE BATTERY

Automatic checking of the condition of the batteries

The base unit records the condition of the detector batteries and will indicate any fault when you set the system.

Manual Test

■ You can test the condition of any detector battery by pressing its test key. If the transmitter box indicator light does not come on, you must change the battery.

■ Change the battery by carrying out the following procedure:

- To avoid setting off an alarm when you open a detector, press the Off key on your remote control or ask someone else to enter Off on the keypad. The base unit will respond with an audible message "Liiiii..." or speak a voice-simulated message "OFF". Open the transmitter box during either message. If the siren rings, send a Off command.
- Remove the battery and **wait 5 minutes** before connecting a new battery.
- Close the detector.

The detector is now ready for use.



It is vital that the replacement battery is the same type as the one originally supplied.

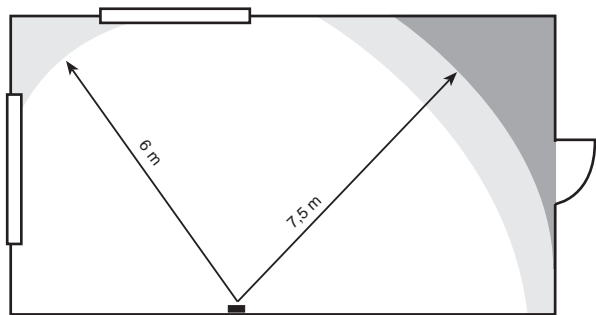
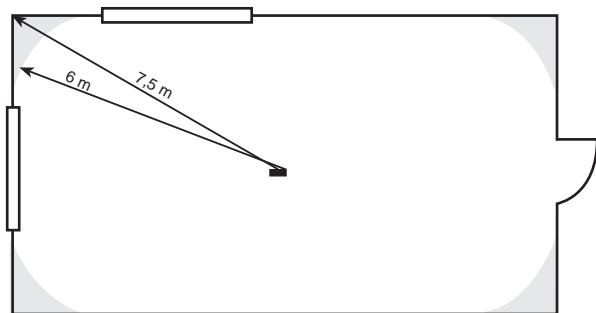
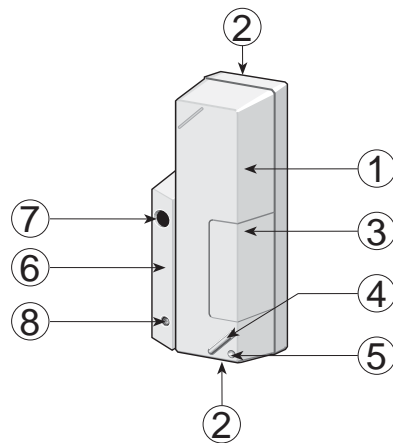
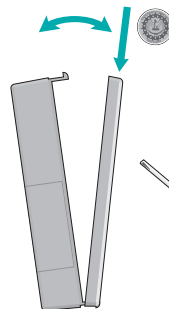

A**B****C****D****E****F**