

Détecteurs de mouvement

DM200F

DM300F

Conformité des produits :

Les produits sont conformes aux exigences essentielles
des directives européennes suivantes :

- Directive Compatibilité électromagnétique 89/336/EEC
- Directive Basse tension 73/23/EEC
- Directive R & TTE 99/5/EC



FONCTIONNEMENT

■ Le détecteur de mouvement DM200F surveille en permanence l'intérieur de votre habitation (chambres, salon,...). Le détecteur de mouvement DM300F est spécialement conçu pour surveiller une pièce très étroite type couloir. Ils détectent le rayonnement infrarouge émis naturellement par le corps de l'intrus se déplaçant dans l'espace protégé et transmettent instantanément, par radio, l'information à votre centrale CM650F, CA450F. L'espace protégé par ces détecteurs est limité par les murs de la pièce dans laquelle ils sont fixés.

Ces détecteurs sont parfaitement compatibles avec les centrales DIAGRAL CA400, CM600 ou le Compact-alarm BA200.

CARACTÉRISTIQUES

- Transmissions radio TwinPass®
- DM200F : - 24 faisceaux, portée 12 m avec un angle de 75° à 90°,
- déclenchement à la coupure de 2 faisceaux.
- DM300F : - 11 faisceaux, portée 25 m avec un angle de 10°,
- déclenchement à la coupure d'1 faisceau.
- Affectation :
 - à la zone 1 : actif en marche partielle et marche totale, alerte immédiate
 - à la zone 2 : actif en marche partielle et marche totale, alerte retardée
 - à la zone 3 : inactif en marche partielle,
actif en marche totale, alerte immédiate
 - à la zone 4 : inactif en marche partielle,
actif en marche totale, alerte retardée
- Autoprotection à l'ouverture 24h/24
- 2 ans d'autonomie par pile alcaline 9V fournie (la durée de cette autonomie peut être réduite en fonction du lieu d'installation).
- Touche de test avec voyant lumineux permettant :
 - la visualisation de l'espace protégé
 - le contrôle de la liaison radio
 - le contrôle de l'état de la pile
- Code radio personnalisé

ATTENTION

■ Vous allez fixer un détecteur de mouvement pour compléter votre système d'alarme. Nous vous conseillons de suivre attentivement les conseils de ce guide, rédigé par des spécialistes de la sécurité.

Notre assistance technique est à votre disposition pour vous conseiller par téléphone dans la pose de votre détecteur.

Si vous avez des remarques pour l'amélioration de nos guides et de nos produits, n'hésitez pas à les envoyer par écrit à DIAGRAL, en précisant la date d'achat de votre matériel.

PRÉCAUTIONS DE POSE

■ Placez-le :

- à l'intérieur de votre habitation,
- en hauteur (2,20 m environ),
- de manière à ce que son espace protégé ne croise pas celui d'un autre détecteur de mouvement.

Il est préférable de protéger l'accès à la centrale par un détecteur de mouvement.

- DM200F : - dans les pièces à risque (salon, chambre des parents...),
- perpendiculairement aux issues à protéger (voir Fig. I).
- DM300F : - aux points de passage obligé (hall, escalier...),
- peut être placé face à l'issue à protéger (voir Fig. J).

■ Ne le placez pas :

- en face ou au dessus d'une surface pouvant s'échauffer rapidement (convecteur électrique, cheminée, ventilation),
- en face d'une baie vitrée,
- orienté vers l'extérieur de votre habitation,
- directement sur une paroi métallique.
- devant un obstacle entre le détecteur et la zone à protéger (meuble, mur, pilier...) qui gênerait la détection.

MATÉRIEL NÉCESSAIRE

- Un tournevis cruciforme,
- Une perceuse avec un foret béton Ø 6 mm,
- Un cutter,
- Le foret de codage et le gabarit de codage que vous avez utilisés pour attribuer un code radio personnalisé à votre centrale CM650F, CA450F (ou CM600, CA400, BA200),
- La pile (fournie),
- Les accessoires de fixation (fournis) : 1 rotule, 1 contre-rotule, 1 vis longue, 1 cheville, 1 rondelle.

MISE EN ŒUVRE

FIG. A Vue face

① Ergot de verrouillage. ② Lentille de détection. ③ Touche de test.
④ Voyant rouge.

FIG. B Ouverture

Ouvrez le boîtier du détecteur en poussant l'ergot de verrouillage avec une pièce de monnaie.

FIG. C Vignette de garantie

Collez la partie inférieure de la vignette de garantie située sur la carte électronique (capot arrière enlevé) sur la demande d'extension gratuite de garantie fournie avec le guide de pose du système (la partie supérieure de la vignette de garantie doit rester sur le produit). Si vous complétez votre système, utilisez la demande d'extension gratuite de garantie à la fin de cette notice.

FIG. D Codage radio personnalisé

❶ Placez les ergots de positionnement du gabarit de codage dans les trous correspondants.

❷ Maintenez le gabarit et mettez la pointe du foret de codage dans le premier trou ouvert du gabarit.

❸ Appuyez sur le foret en le tournant dans le sens des aiguilles d'une montre pour supprimer la connexion de codage correspondante. Arrêtez-vous lorsque le manche du foret bute sur le gabarit de codage.

Recommencez l'opération pour chaque trou pratiqué dans le gabarit.

❹ Otez le gabarit et faites tomber les copeaux hors du détecteur. Vérifiez que les connexions de codage correspondant à votre code radio personnalisé ont bien été supprimées (Dessin ① : connexion intacte ; Dessin ② : connexion coupée).

FIG. E Affectation à une zone

Les 2 micro-interrupteurs placés près de la pile permettent d'affecter votre détecteur à une zone (**voir tableau page suivante**).

Notez les options choisies sur l'aide-mémoire de votre guide d'utilisation DIAGRAL.

FIG. F Alimentation





Clipsez la pile sur son connecteur en respectant le sens de branchement.

FIG. G Fixation

❶ Percez le mur à l'endroit choisi et placez la cheville fournie ou une cheville mieux adaptée si nécessaire.

❷ Enfilez la vis fournie dans la rondelle, la rotule, le fond du boîtier et la contre-rotule.

❸ Présentez l'ensemble dans la cheville et vissez sans trop serrer.

Position des micro-interrupteurs	Fonctionnement du détecteur	Zones
	Actif en Marche Partielle* et Marche Totale Alerte immédiate	Zone 1
	Actif en Marche Partielle* et Marche Totale Alerte retardée	Zone 2
	Inactif en Marche Partielle* Actif en Marche Totale**, alerte immédiate	Zone 3
	Inactif en Marche Partielle* Actif en Marche Totale**, alerte retardée	Zone 4

* Entrées avec CA400 ou CM600. ** Marche avec CA400, CM600, BA200.

NB : si vous associez le détecteur à un Compact-Alarm BA200, vous devez affecter le détecteur à la zone 3 ou la zone 4.

FIG. H Orientation

- 1 Votre fond de boîtier est fixé, orientez-le approximativement.
- 2 Clipsez le détecteur sur son fond. L'autoprotection contre les tentatives d'ouverture du détecteur est activée.

FIG. I et J Test

Représentation de la portée et de l'espace protégé.

Appuyez sur la touche test du détecteur pour le mettre en mode test. Le voyant rouge s'éclaire durant l'appui, une période de test de 1 minute 30 secondes est enclenchée. Passez une ou plusieurs fois devant le détecteur : le voyant rouge s'allume pour vous signaler chaque détection. Si l'orientation de votre détecteur ne vous satisfait pas vous pouvez l'améliorer grâce à sa rotule multidirectionnelle. Une fois le réglage d'orientation terminé ouvrez le boîtier du détecteur et bloquez la rotule sans trop forcer. Si les sirènes se déclenchent, envoyez un ordre d'arrêt avec votre télécommande ou votre clavier.

Après la période de test, le détecteur se mettra en fonctionnement normal, le voyant ne s'éclairera plus lors de chaque détection de mouvement, et le détecteur n'enverra des signaux radio à la centrale qu'au maximum toutes les 1 minute 30 secondes.

Faites un essai réel du détecteur avec votre système d'alarme (cf GUIDE DE POSE, chapitre 6).

A

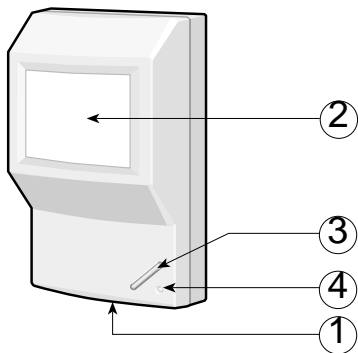

B

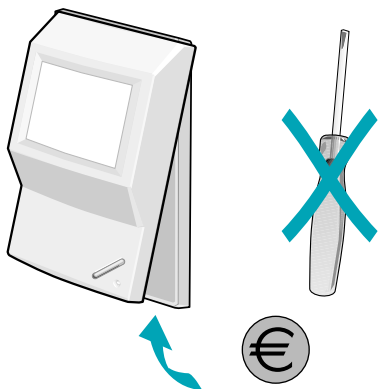

C



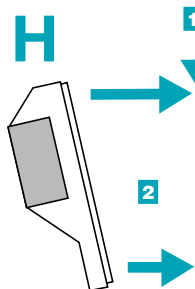
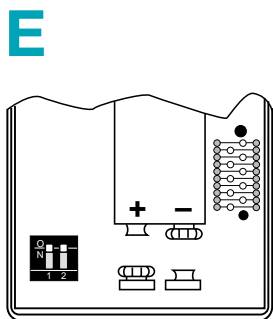
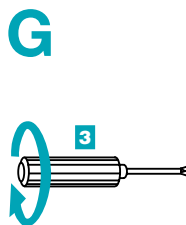
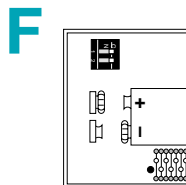
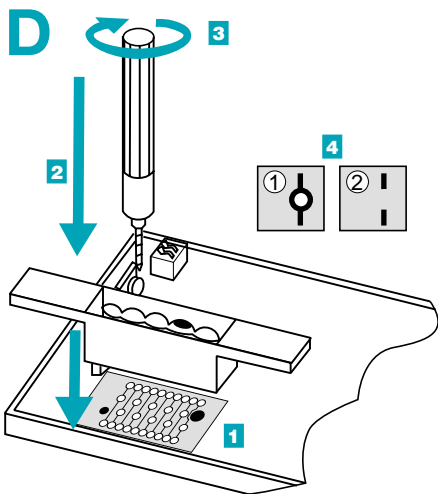

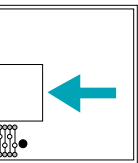

(DM200F)

