

# GUIDE DE POSE DE VOTRE SYSTÈME D'ALARME

<b>CENTRALES D'ALARME</b>	: CA450F, CM650F
<b>TÉLÉCOMMANDES</b>	: PC100, PC200, TC100P, TC200, TC210
<b>CLAVIER</b>	: TF200F
<b>DÉTECTEURS D'OUVERTURE</b>	: DO200F, DO210F
<b>DÉTECTEURS D'OUVERTURE ET DE BRIS DE VITRE</b> (piezoélectrique)	: DV200F, DV210F
<b>DÉTECTEURS DE MOUVEMENT</b>	: DM200F

## CONSEILS IMPORTANTS

Vous avez choisi DIAGRAL, nous vous remercions de votre confiance.

Premier fabricant européen de **systèmes d'alarme sans fil**, **DIAGRAL** vous apporte :

- **plus de sécurité** grâce aux transmissions radio ultra-fiables **TwinPass®**,
- **plus de flexibilité** avec le fonctionnement **multi-zones**.

Votre système, bien posé, vous donnera longtemps satisfaction en protégeant efficacement votre famille, votre habitation et vos biens.

**Ce guide décrit les opérations de pose de votre système d'alarme : détecteur de mouvement, détecteur d'ouverture et détecteur piezoélectrique de bris de vitre, centrale, télécommande, clavier.**

Les autres produits de la gamme DIAGRAL font l'objet de guides spécifiques :

- guide de pose de vos **Détecteurs audiosoniques de bris de vitre**
- guide de pose de vos **Sirènes d'Alarme**
- guide de pose et d'utilisation de votre **Transmetteur Téléphonique**
- guide de pose et d'utilisation de votre **Commande Téléphonique d'alarme**
- guide de pose et d'utilisation de vos **Détecteurs de dommages domestiques**
- guide de pose et d'utilisation de vos **Récepteurs de commande 230 V**

Votre système est évolutif, vous pouvez compléter aisément votre installation sans aucune limitation du nombre de détecteurs, de télécommandes, de sirènes ...

Nous vous recommandons de suivre très scrupuleusement les étapes décrites dans ce guide, elle sont garantes de la réussite de la pose de votre système. Notez au fur et à mesure de la pose les options choisies sur l'aide-mémoire de votre guide d'utilisation DIAGRAL.

Une fois posés les produits décrits dans ce guide, vous pourrez procéder à la pose des produits complémentaires : sirènes d'alarme, transmetteur téléphonique...

Nous insistons sur le fait que, quelle que soit votre qualification ou compétence dans les domaines de l'électronique, de l'électricité et de la radio, il est recommandé de lire attentivement puis de se conformer aux conseils de notre guide, rédigé par des spécialistes de la sécurité.

Réalisez bien chaque opération dans l'ordre indiqué. Si le résultat obtenu n'est pas conforme à celui décrit, n'allez pas plus loin. Recommencez l'opération à son début.

DIAGRAL met à votre service une assistance technique téléphonique (numéro de téléphone au dos de ce guide de pose). N'hésitez pas à contacter nos techniciens pour toute question concernant le fonctionnement de nos produits.

Si vous avez des remarques pour l'amélioration de nos guides et de nos produits n'hésitez pas à les envoyer par écrit en précisant la date d'achat du matériel. Nous vous en remercions par avance.

DIAGRAL - F-38926 CROLLES CEDEX

# SOMMAIRE

## **1** Découvrez votre système d'alarme .....page 7

- 1.1 Un système d'alarme totalement sans fil
- 1.2 Un système d'alarme multi-zones
- 1.3 Un système d'alarme ultra-fiable TwinPass®
- 1.4 Un système d'alarme autoprotégé
- 1.5 Un système d'alarme paramétrable

## **2** Où placer votre système d'alarme .....page 19

- 2.1 Précautions relatives aux transmissions radio
- 2.2 Où placer la centrale ?
- 2.3 Où placer les détecteurs d'ouverture ?
- 2.4 Où placer les détecteurs d'ouverture et de bris de vitre ?
- 2.5 Où placer les détecteurs de mouvement ?
- 2.6 Où placer le clavier ?
- 2.7 Où ranger la télécommande ?

## **3** Préparez et testez votre système d'alarme .....page 24

- 3.1 Préparez et testez vos télécommandes
- 3.2 Préparez et testez vos claviers
- 3.3 Préparez et testez votre centrale
- 3.4 Préparez et testez vos détecteurs de mouvement
- 3.5 Préparez et testez vos détecteurs d'ouverture, détecteurs d'ouverture et de bris de vitre

## **4** Codez votre système d'alarme.....page 42

- 4.1 Principe
- 4.2 Codez votre centrale
- 4.3 Codez vos télécommandes
- 4.4 Codez votre clavier
- 4.5 Codez vos détecteurs de mouvement
- 4.6 Codez vos détecteurs d'ouverture, détecteurs d'ouverture et de bris de vitre

**5 Fixez votre système d'alarme.....page 56**

- 5.1 Fixez votre centrale en mode test
- 5.2 Fixez votre clavier
- 5.3 Fixez vos détecteurs de mouvement
- 5.4 Fixez vos détecteurs d'ouverture
- 5.5 Fixez vos détecteurs d'ouverture et de bris de vitre
- 5.6 Fixez définitivement votre centrale

**6 Faites un essai réel de votre système d'alarme .....page 63**

**7 Changez les piles de votre système d'alarme .....page 64**

**8 Que faire si ? .....page 66**

## 1

## Découvrez votre système d'alarme

Le but de ce chapitre est de vous présenter votre système d'alarme. A l'issue de ce chapitre, vous connaîtrez parfaitement ses performances.

### 1.1 Un système d'alarme totalement sans fil

La transmission **radio** entre les différents éléments de votre système vous assure le maximum de **simplicité** à la pose.

La technologie radio **TwinPass®** assure des transmissions radio **ultra-fiables**.

L'**alimentation par piles de tous les appareils** (y compris la sirène et la centrale) élimine tout raccordement au secteur et donc **la majorité des causes de fausses alarmes**.

Votre **système** est **évolutif**. Si vous ne disposez pas dans l'immédiat de tous les appareils nécessaires à votre protection, vous pourrez les poser plus tard sans avoir à modifier le système existant.

Votre **système d'alarme** DIAGRAL vous assure :

- La **protection intrusion** :

- surveillance permanente des accès et de l'intérieur de votre habitation (détection d'intrusion), déclenchement des moyens d'alerte (sirènes d'alarme, transmetteur téléphonique, sirène intégrée à la centrale) en cas de détection.

- La **protection des personnes** :

- déclenchement des moyens d'alerte et de la sirène intégrée à la centrale en cas de malaise ou d'agression à l'aide du médaillon d'appel d'urgence ou de la touche  "Urgence" de votre télécommande.

- déclenchement du transmetteur téléphonique à l'aide de la touche  de votre télécommande TC210.

- La **protection domestique** (sur CM650F uniquement) :

- détection incendie : déclenchement des moyens d'alerte et de la sirène intégrée à la centrale.

- détection dégâts des eaux, gel, coupure EDF : déclenchement du transmetteur téléphonique avec avertissement local, bips sonores sur la centrale.

**DÉTECTEURS**

Détecteur de



Détecteur

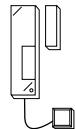

Détecteur d'ouverture et de bris de verre

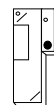

Détecteur audiosonique de bris de verre

**DÉTECTEURS DE DOMMAGES**

Détecteur de fumée

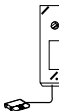

Détecteur d'inondation  
Détecteur de panne



Détecteur de coupure secteur

Détecteur de mise hors gel

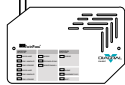
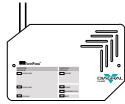
**CENTRALES SIRÈNES****TÉLÉCOMMANDES**

MÉDAILLON D'APPEL D'URGENCE



CLAVIER

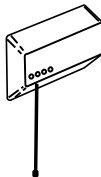
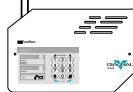

COMMANDE TÉLÉPHONIQUE

**DISSUADER****SIRÈNES D'ALARME****RÉCEPTEUR****FLASH CLIGNOTANT****ALERTER ET AGIR****TRANSMETTEUR TÉLÉPHONIQUE****BIP D'ALERTE****PARTICULIERS****SERVICE VEILLE**

## DÉTECTER :

### Détecteurs d'intrusion :

Les détecteurs d'intrusion surveillent les accès et l'intérieur de votre habitation. En cas de détection, ils informent instantanément votre centrale par transmission radio.

- Les **détecteurs périmétriques** surveillent les accès de votre habitation :
  - les **détecteurs d'ouverture DO200F, DO210F** détectent toute tentative d'intrusion par une porte ou une fenêtre protégées,
  - les **détecteurs audiosoniques de bris de vitre DV260F** détectent toute tentative d'intrusion par bris de vitre (fenêtre, baie, vasistas).
  - les **détecteurs d'ouverture et de bris de vitre (piezoélectrique) DV200F, DV210F** détectent toute tentative d'intrusion par bris de vitre (fenêtre, baie, vasistas) ou ouvertures protégées.
- Les **détecteurs volumétriques DM200F** (détecteurs de mouvement) détectent le rayonnement infrarouge émis naturellement par le corps d'un individu se déplaçant dans leur champ de vision. L'espace protégé par un détecteur de mouvement se limite aux murs de la pièce où il est fixé.

### Détecteurs domestiques :

Les détecteurs domestiques détectent et signalent à tout moment les dommages qui peuvent se produire dans votre habitation (incendie, coupure de secteur, panne de congélateur, inondation, gel).

**NB :** il existe un risque de perte de l'information "changement de piles" émise par les détecteurs domestiques (sauf détecteur de fumée). Nous vous conseillons de vérifier l'état des piles de vos détecteurs domestiques régulièrement par un simple appui sur leurs touches test. Si le voyant de l'appareil ne s'éclaire pas, changez la pile.

## TRAITER :

### Centrale-sirène :

Votre **centrale-sirène DIAGRAL** reçoit les messages radio émis par l'ensemble des détecteurs, télécommandes et claviers. Elle contient une sirène intégrée.

C'est la centrale qui déclenche sa sirène intégrée et les autres moyens d'alerte (sirènes d'alarme, transmetteur téléphonique et récepteur de commande) en cas de détection d'intrusion, de détection incendie ou d'appel d'urgence.

Elle confirme par voyants lumineux et messages sonores la bonne réception des ordres de marche ou d'arrêt que vous envoyez par votre télécommande ou votre clavier.

Des messages sonores et des voyants lumineux en face avant vous indiquent les événements survenus en votre absence et, le moment venu, de la nécessité de changer les piles des détecteurs ou de la centrale.

- La centrale-sirène **CA450F** assure la protection intrusion et la protection des personnes.
- La centrale-sirène multi-protection **CM650F** assure **en plus** la protection domestique et l'identification précise de l'origine de l'alarme.

## Télécommandes :

- **Les télécommandes TC100P, TC200** permettent la mise en marche partielle ou totale et l'arrêt de votre centrale, de l'intérieur comme de l'extérieur de votre habitation.

Elles assurent également la protection des personnes : un appui sur la touche  "Urgence" fait déclencher (centrale en marche ou à l'arrêt) tous les moyens d'alerte (sirènes, transmetteur téléphonique et récepteur de commande) et la sirène intégrée de la centrale.

- **La télécommande confort TC210** vous permet d'adapter la touche  à vos besoins : Alerte Silencieuse (déclenchement du transmetteur téléphonique sans les sirènes pour les malades ou personnes âgées), Appel d'Urgence, Appel Sonore, Lumière (commande d'un récepteur de commande DIAGRAL).

- **Les télécommandes porte-clés PC100, PC200** autorisent la marche totale et l'arrêt de votre système d'alarme.

Dans tous les cas, par un simple appui sur la touche arrêt de votre télécommande vous pourrez arrêter vos sirènes et votre transmetteur en alarme (délai de réaction de 1 à 4 secondes).

- Le **médaille d'appel d'urgence TU500**, permet de déclencher tous les moyens d'alerte.

## Clavier :

Votre **clavier TF200F** assure toutes les fonctionnalités précédentes. Une fois votre code d'accès composé, vous pouvez mettre en marche (partielle ou totale) ou arrêter votre système d'alarme.

Vous pouvez commander directement via le récepteur de commande DIAGRAL un éclairage ou une sonnette (RP500 uniquement) ou déclencher l'Appel d'Urgence.



## Commande téléphonique d'alarme :

Avec la **commande téléphonique d'alarme CT100**, vous mettez en marche (partielle ou totale) ou arrêtez à distance par téléphone (télépilote) votre système d'alarme. Le microphone intégré de la CT100 permet l'écoute à distance. Vous pouvez également commander un récepteur de commande DIAGRAL pour allumer et éteindre de façon aléatoire des éclairages chez vous (simulation de présence), ou mettre en marche ou arrêter un appareil électrique.

## DISSUADER :

### Sirènes :

- **La sirène intégrée de votre centrale** agresse et déstabilise l'intrus. Sa sonnerie stridente dure 1 minute 30 secondes.
- **Les sirènes d'alarme SA200F et SA100** alertent le voisinage par leur sonnerie (104 dB) en cas de détection d'intrusion, d'incendie ou d'appel d'urgence.
- **La sirène d'alarme SA210F**, avec son flash clignotant, permet en plus à votre voisinage de localiser rapidement le lieu de l'alarme pour intervenir plus efficacement.

L'intrus, repéré, s'enfuit et s'expose à une intervention de votre voisinage ou de la police. La sonnerie de la sirène dure 1 minute 30 secondes. Elle est activée immédiatement en cas d'urgence, d'incendie ou de déclenchement d'une autoprotection. Elle est retardée de 10 secondes en cas d'intrusion. Ainsi, vous évitez de déranger votre voisinage si vous avez oublié d'arrêter votre système en rentrant chez vous. Elle est réactivée au bout d' 1 minute 30 secondes si un détecteur d'intrusion est à nouveau sollicité.

### Flash clignotant :

Vous pouvez déclencher un **flash clignotant AF500** individuel ou tout appareillage électrique 230 V en cas de détection d'intrusion, d'appel d'urgence ou d'incendie, via le récepteur de commande.

## ALERTER ET AGIR :

### Transmetteur téléphonique :

Le **transmetteur téléphonique TT200 (ou TT100)** alerte par téléphone vos proches (messages vocaux) ou un centre de veille (messages digitaux) qu'un événement est survenu chez vous (intrusion, dommages domestiques ou appel d'urgence).

### Particuliers (messages vocaux) :

En cas d'alarme, les correspondants que vous aurez choisis (parents ou amis, au nombre de 3 maximum) seront contactés par votre transmetteur téléphonique qui leur indiquera, par synthèse vocale, la nature de l'événement ayant provoqué l'appel (intrusion, incendie, alerte).

### Service veille (messages digitaux) :

Prévenu automatiquement par votre transmetteur téléphonique en cas d'alarme, le centre de veille exécute 24 h/24 et 7 jours /7 les consignes que vous lui aurez préalablement définies. L'abonnement aux services VEILLE ou INTERVENTION vous apporte l'assurance d'une réaction immédiate et appropriée en cas d'alarme à votre domicile.

### Bip d'alerte :

Grâce au **bip d'alerte BP110** que vous portez sur vous, vous pouvez être alerté partout en France métropolitaine (hors Corse), qu'un événement est survenu chez vous (intrusion, dommages domestiques ou appel d'urgence).

## 1.2 Un système multi-zones

Le système multi-zones DIAGRAL vous permet d'occuper une partie de votre habitation (exemple : premier étage) tout en maintenant la protection intrusion dans l'autre partie (exemple : rez-de-chaussée, garage).

NB : la protection des personnes et la protection domestique (CM650F) est maintenue 24H/24H que la protection intrusion soit en marche ou non.

### MARCHE TOTALE / MARCHE PARTIELLE / ARRÊT :

La touche **MARCHE TOTALE**  de votre télécommande ou de votre clavier vous permet de mettre sous protection intrusion la totalité de votre habitation.

La touche **MARCHE PARTIELLE**  de votre télécommande ou de votre clavier vous permet de ne mettre sous protection intrusion qu'une partie de votre habitation. Vous pouvez continuer à occuper l'autre sans risque de déclencher votre système d'alarme. L'espace que vous maintenez sous la protection active de votre système DIAGRAL peut concerner une ou plusieurs pièces qui ne sont pas nécessairement voisines.

La touche **ARRÊT**  de votre télécommande ou de votre clavier arrête la protection intrusion de votre habitation.

exemple : **MARCHE TOTALE**  protection intrusion de toute la maison

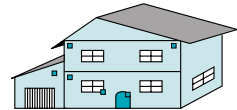

**MARCHE PARTIELLE**  protection intrusion du rez-de-chaussée et du garage, et de toutes les issues, vous vous déplacez librement au premier étage sans risque de déclencher votre système d'alarme..

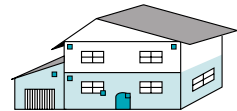

**ARRÊT**  arrêt de la protection intrusion de la maison.

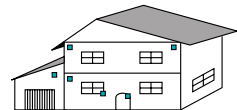

- La prise en compte d'un détecteur de mouvement en marche partielle ou en marche totale se fait lors de l'affectation du détecteur à une zone.
- Un détecteur d'ouverture est toujours pris en compte en marche partielle.

## Affectation d'un détecteur à une zone :

Vous allez affecter chacun de vos détecteurs d'intrusion à une zone (zone 1, zone 2, zone 3 ou zone 4).

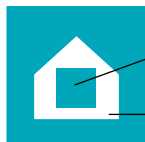

Zones 3 et 4

Zones 1 et 2

- Vous pouvez ainsi rendre certains de vos détecteurs d'intrusion inactifs lorsque vous mettez votre système en marche partielle . Vous pouvez alors vous déplacer librement dans les pièces où sont placés les détecteurs affectés aux zones 3 et 4 sans risque de faire déclencher votre système d'alarme.

**Remarque :** les détecteurs d'ouverture et les détecteurs d'ouverture et de bris de vitre sont actifs dès que votre système d'alarme est en marche partielle ou totale. Ils protègent les accès les plus sensibles de votre habitation et sont affectés à la zone 1 ou à la zone 2.

- Vous pouvez décider qu'un détecteur déclenche immédiatement ou avec retard, les moyens d'alerte et la sirène intégrée. Ce retard de 20 ou de 40 secondes est paramétré sur la centrale.

Ainsi, pour arrêter la protection intrusion depuis votre clavier placé à l'intérieur de votre habitation sans déclencher les moyens d'alerte, vous placez un détecteur à déclenchement retardé dans votre entrée.

Le tableau ci-dessous récapitule les possibilités d'affectation d'un détecteur à une zone :

Détecteur \ Zone	Zone 1	Zone 2	Zone 3	Zone 4
Détecteur de mouvement	Actif en marche partielle et en marche totale. Déclenchement immédiat.	Actif en marche partielle et en marche totale. Déclenchement retardé.	Inactif en marche partielle, actif en marche totale. Déclenchement immédiat.	Inactif en marche partielle, actif en marche totale. Déclenchement retardé.
Détecteur d'ouverture et détecteur d'ouverture et de bris de vitre	Actif en marche partielle et en marche totale. Déclenchement immédiat.	Actif en marche partielle et en marche totale. Déclenchement retardé.		

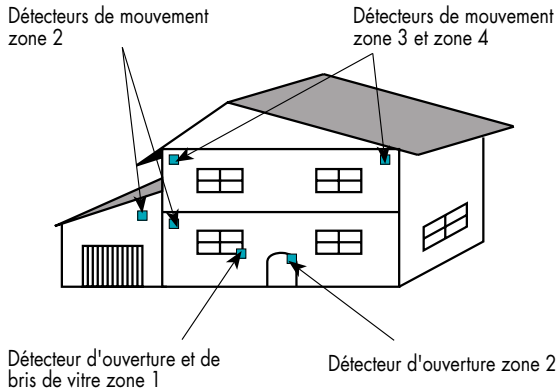
**exemple :****MARCHE TOTALE**

protection totale de la maison :

- tous les détecteurs d'intrusion sont actifs.

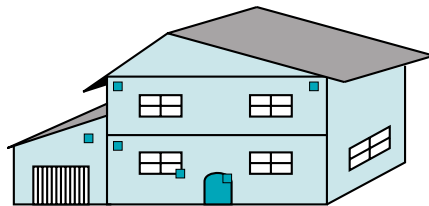
**MARCHE PARTIELLE**

protection du rez-de-chaussée et du garage uniquement :

**- sont actifs :**

- les détecteurs de mouvement zone 2 (garage et RdC),
- les détecteurs d'ouverture et de bris de vitre zone 1 (fenêtre RdC),
- les détecteurs d'ouverture zone 2.

**- sont inactifs :**

- les détecteur de mouvement zone 3, zone 4 (1<sup>er</sup> étage).

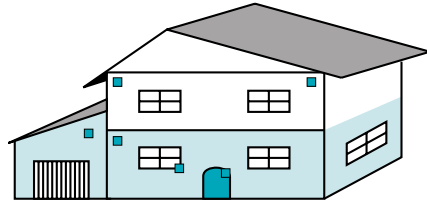
**ARRÊT**

arrêt de la protection de la maison :

- tous les détecteurs d'intrusion sont inactifs.

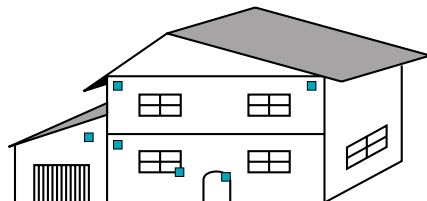

### 1.3 Un système d'alarme ultra-fiable TwinPass®

Votre système d'alarme intègre les dernières avancées technologiques de DIAGRAL en matière de sécurité et de fiabilité.

Avec la nouvelle technologie radio TwinPass®, votre système possède deux avantages déterminants :

- la transmission radio est ultra-fiable :

A chaque transmission TwinPass® les informations sont codées puis émises simultanément sur deux fréquences radio différentes. Ces deux fréquences sont très éloignées (VHF et UHF) et ont des modes de propagation complémentaires. Elles ne sont pas sensibles aux mêmes causes de perturbations et, si l'une d'elles est perturbée, l'autre continue à assurer la transmission radio.

Ainsi avec TwinPass® la transmission devient très fiable quels que soient le site, son environnement électrique ou radio-électrique et son évolution dans le temps.

- la transmission radio est autoprotégée :

TwinPass® a été conçu pour s'accomoder des perturbations présentes et futures et pour résister à d'éventuels actes de malveillance.

En cas de tentative de fraude par brouillage simultané des deux fréquences, sa réaction est très rapide. Dès qu'un des deux brouillages cesse, la transmission redevient immédiatement possible.

C'est cette double sécurité qui permet la très haute fiabilité de votre système d'alarme.

Les deux antennes de votre centrale ou de vos sirènes sont le symbole le plus évident de la technologie TwinPass®. Mais, même si les antennes ne sont pas visibles, vos détecteurs de mouvement DM200F, vos détecteurs d'ouverture DO200F ou DO210F, vos détecteurs d'ouverture et de bris de vitre DV200F ou DV210F, vos détecteurs audiosoniques de bris de vitre DV260F, votre clavier TF200F... sont eux aussi à technologie TwinPass®.

## 1.4 Un système d'alarme autoprotégé

Vos appareils sont en permanence **(24 h/24h que votre centrale soit en marche ou à l'arrêt)** protégés contre les actes de malveillance ou de fraude. Ces autoprotéctions déclenchent les moyens d'alerte et la sirène intégrée de la centrale en cas de tentative d'arrachement du produit de son support, d'ouverture malveillante d'un produit et de tout autre acte de fraude.

Respectez les conseils de pose afin d'éviter les déclenchements intempestifs des autoprotéctions.

### **Détecteurs :**

Tous les détecteurs (à l'exception du détecteur de fumée DD350) sont autoprotégés contre les tentatives d'ouverture. Si l'on tente d'ouvrir leur boîtier la sirène intégrée de la centrale et les moyens d'alerte se déclenchent.

### **Clavier :**

Votre clavier est autoprotégé. Une fois fixé au mur, toute tentative d'arrachement ou d'ouverture du clavier entraîne le déclenchement des moyens d'alerte.

### **Centrales :**

Toutes les centrales sont autoprotégées contre les tentatives d'ouverture, d'arrachement, de coupure d'antenne. En cas de malveillance ou de fraude, la centrale déclenche sa sirène intégrée et les moyens d'alerte.

### **Autoprotection radio :**

La transmission radio ultra-fiable TwinPass® garantit une fiabilité maximale des liaisons radio.

L'autoprotection radio déclenche une alarme en cas de brouillage simultané des deux voies radio. Dès qu'une voie n'est plus brouillée, la transmission est rétablie.

## 1.5 Un système d'alarme paramétrable :

Vous adaptez la protection de votre habitation à vos besoins grâce aux paramètres de fonctionnement de votre centrale. Le paramétrage s'effectue à la pose de la centrale en positionnant 4 micro-interrupteurs. Il est modifiable à tout moment :

**Paramètre 1** : après une détection d'intrusion par un détecteur à déclenchement retardé (zone 2 ou zone 4), vous disposez de 20 ou de 40 secondes avant le déclenchement des moyens d'alerte et de la sirène intégrée de la centrale. Vous pouvez arrêter votre système d'alarme depuis l'intérieur de votre habitation.

**Paramètre 2** : en cas d'intrusion, déclenchement ou non de la sirène intégrée de la centrale.

**Paramètre 3** : en cas d'intrusion, retard ou non de 1 minute du déclenchement de la sirène intégrée de la centrale si le déclenchement de la sirène est sélectionné (paramètre 2).

**Paramètre 4** : choix du niveau (normal ou fort) des messages sonores délivrés par la centrale lors de la mise en marche totale, partielle ou de l'arrêt (sans influence sur la puissance de la sirène intégrée).

### Exemples :

- Vous avez choisi de placer votre clavier à l'intérieur de votre habitation. Vous avez placé un détecteur à déclenchement retardé (zone 2) dans votre entrée. Le paramètre 1 vous permet de choisir le retard avant le déclenchement de votre système d'alarme : 20 ou 40 secondes. Vous pouvez ainsi arrêter votre système de l'intérieur de votre habitation en composant votre code sur le clavier puis ARRÊT.

- En cas d'intrusion, vous ne voulez pas attirer l'attention de l'intrus sur la centrale quand les moyens d'alerte (sirène d'alarme et transmetteur) ont déjà déclenché : vous décidez de ne pas déclencher sa sirène intégrée (paramètre 2) ou vous retardez ce déclenchement de 1 minute (paramètre 3).



## 2

## Où placer votre système d'alarme ?

Le but de ce chapitre est de vous conseiller pour déterminer l'emplacement idéal pour les éléments de votre système d'alarme dans votre habitation.

### 2.1 Précautions relatives aux transmissions radio :

La propagation des ondes radio peut être modifiée par la présence d'éléments conducteurs d'électricité (canalisation, mobilier ou châssis métallique, grands miroirs ou pare-vapeurs aluminium, réseau électrique...). Elle est plus ou moins atténuée selon la nature et l'épaisseur des matériaux traversés. On observe une atténuation croissante en traversant le bois, la brique et le plâtre, les moellons, la pierre et le béton armé, le mâchefer et la terre en grande épaisseur.

La portée moyenne en champ libre est de 100 à 200 m selon les produits et l'environnement. La portée radio des appareils DIAGRAL a été étudiée en fonction de la réglementation technique nationale pour assurer des liaisons radio sans problème au sein d'une habitation classique.

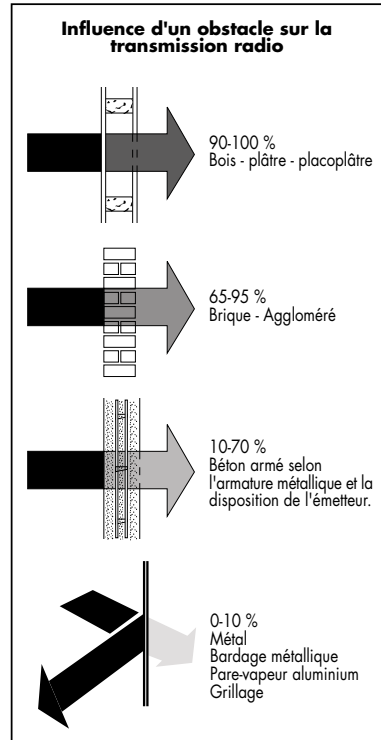

## 2.2 Où placer la centrale ?

Placez-la :

- à l'intérieur de votre habitation, dans un emplacement protégé par un détecteur,
- à plus de 5 m du transmetteur téléphonique, des sirènes d'alarme ou d'un récepteur de commande,
- loin d'éventuelles sources de perturbation (compteur électrique, coffret téléphonique ...),
- en hauteur, face avant dégagée,
- de préférence au centre du système d'alarme.

Ne la placez jamais directement sur une paroi métallique.

A la fixation de votre système d'alarme, vous pourrez déterminer avec précision le meilleur emplacement respectant les conditions précédentes, grâce à la fonction "écoute radio" (cf chapitre 5.1).

## 2.3 Où placer les détecteurs d'ouverture ?

Placez-les :

- à l'intérieur de votre habitation,
- sur les issues principales (entrée, terrasse,...),
- sur les accès dérobés (fenêtres de toit, portes de garage ...),
- en hauteur (2 m environ),
- l'aimant de préférence sur le battant de la porte ou de la fenêtre,
- le boîtier émetteur de préférence sur le dormant (partie fixe),
- le plus éloigné possible des gonds de l'issue protégée. De cette façon, toute ouverture, même minime, sera détectée.

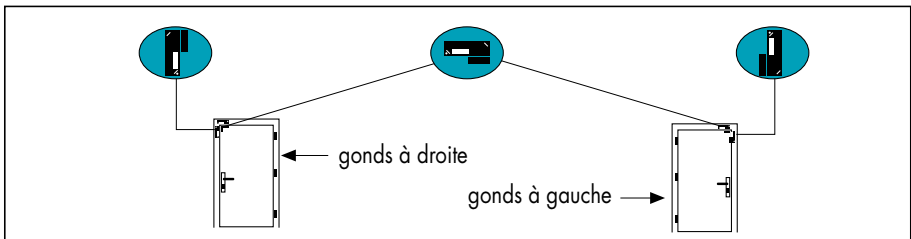

Ne les placez pas :

- avec un espacement supérieur à 5 mm entre l'aimant et le boîtier émetteur,
- directement sur une paroi métallique.

**NB :** si vous placez un détecteur d'ouverture sur une porte métallique, vous devez positionner sous le boîtier émetteur une cale de bois ou de plastique de 2 cm d'épaisseur. Vous mettrez l'aimant à niveau grâce aux cales fournies.

## 2.4 Où placer les détecteurs d'ouverture et de bris de vitre ?

Placez-les :

- à l'intérieur de votre habitation,
- sur les vitres des issues principales (fenêtres, baies vitrées, vasistas ...),
- le capteur de bris de vitre collé sur la vitre dans un des 4 coins à 2,5 cm de l'angle,
- en hauteur si possible,
- le boîtier émetteur sur la partie mobile de la fenêtre,
- l'aimant sur la partie fixe de la fenêtre,
- le plus éloigné possible des gonds de l'issue protégée. De cette façon, toute ouverture, même minime, sera détectée.

Ne les placez pas :

- avec un espacement supérieur à 5 mm entre l'aimant et le boîtier émetteur,
- directement sur une paroi métallique.

**NB :** si vous placez un détecteur d'ouverture et de bris de vitre sur une fenêtre métallique vous devez positionner sous le boîtier émetteur une cale de bois ou de plastique de 2 cm d'épaisseur. Vous mettrez l'aimant à niveau grâce aux cales fournies.

**Il est indispensable de fixer l'aimant, même en cas d'utilisation du capteur de bris de vitre seul.**

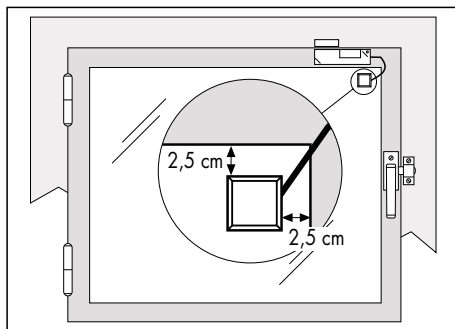

## 2.5 Où placer les détecteurs de mouvement ?

Placez-les :

- à l'intérieur de votre habitation,
  - dans les pièces à risque (salon, chambre des parents...),
  - aux points de passage obligé,
  - perpendiculairement aux issues à protéger,
  - en hauteur (2,20 m environ),
  - de manière à ce que son espace protégé ne croise pas celui d'un autre détecteur de mouvement,
- Il est préférable de protéger l'accès à la centrale par un détecteur de mouvement.

Ne les placez pas :

- en face ou au dessus d'une surface pouvant s'échauffer rapidement (convecteur électrique, cheminée, ventilation),
- en face d'une baie vitrée,
- orienté vers l'extérieur de votre habitation,

- directement sur une paroi métallique,
- dans une pièce trop étroite (couloir par exemple) pour le bon fonctionnement de la double détection (déclenchement à la coupure de 2 faisceaux).

### Espace protégé par un détecteur de mouvement

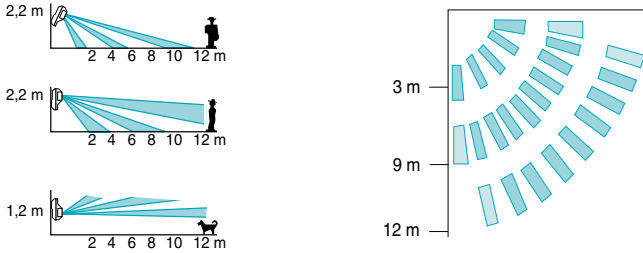

### Où placer les détecteurs de mouvement ?

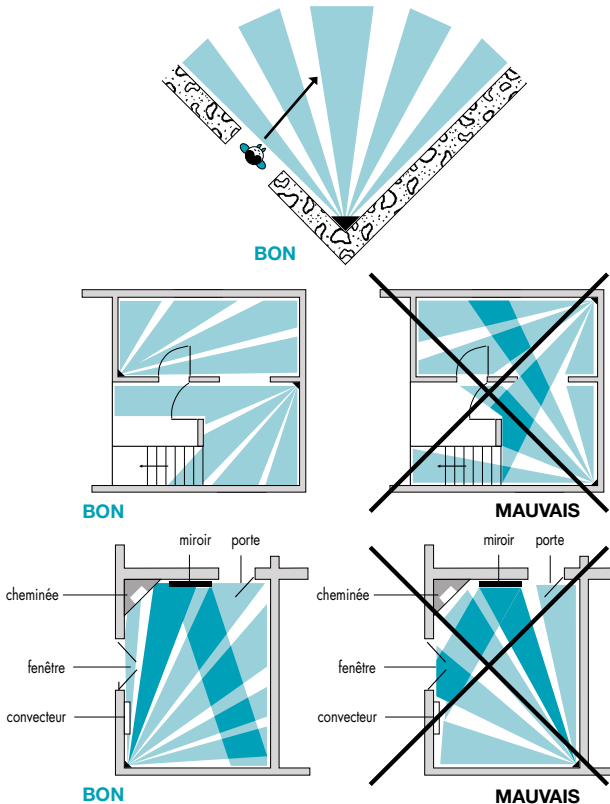

## 2.6 Où placer le clavier ?

Placez-le :

- à l'intérieur ou à l'extérieur de votre habitation,
- fixé sous abri, dans un endroit sec, protégé des intempéries et des regards indiscrets,
- facilement accessible pour permettre son utilisation pratique par toute la famille (le clavier ne peut être utilisé que par les personnes auxquelles vous avez communiqué votre code d'accès: famille ou proches),
- sur une surface dégagée et lisse (évitiez moquettes murales, crépis à gros grains...). En cas de fixation du clavier sur une paroi en matériau creux : placoplâtre, brique creuse... , nous vous conseillons d'utiliser des chevilles spécialement adaptées à ce type de matériau,
- afin de pouvoir atteindre directement le dessous du clavier avec votre tournevis ce qui facilitera son ouverture en cas de démontage (lors d'un changement de pile par exemple).

Ne le placez pas :

- directement sur une paroi métallique.

## 2.7 Où ranger la télécommande ?

Ayez les mêmes précautions que vous auriez vis-à-vis de votre carte de crédit : gardez-la sur vous. Et si vous la posez quelque part hors de chez vous, que ce soit à l'abri des regards indiscrets. Si vous avez une télécommande de secours (souhaitable) à la maison, cachez-la dans une pièce protégée de votre habitation. Vous aurez à votre retour 20 ou 40 secondes (paramétrable sur la centrale) pour la prendre et arrêter votre système d'alarme (si vous n'avez pas de clavier ou votre télécommande sur vous).

## Préparez et testez votre système

Le but de ce chapitre est de préparer votre système avant l'étape du codage. Vous vous familiariserez avec son fonctionnement tout en testant chacun de vos appareils.

Munissez-vous : - d'un tournevis plat (4 mm),  
- d'un tournevis cruciforme (3 ou 4 mm),  
- d'une pièce de monnaie,  
- d'un cutter.

Nous vous conseillons de tester d'abord les télécommandes et le clavier, puis la centrale et enfin les détecteurs.

Pour les autres appareils, référez-vous aux notices spécifiques.

Les piles sont livrées avec chaque appareil. Suivez les instructions de montage des piles pour chacun d'eux.

Vos appareils sont conçus pour éviter les erreurs de manipulation et les inversions de sens des piles.

### 3.1 Préparation et test des télécommandes :

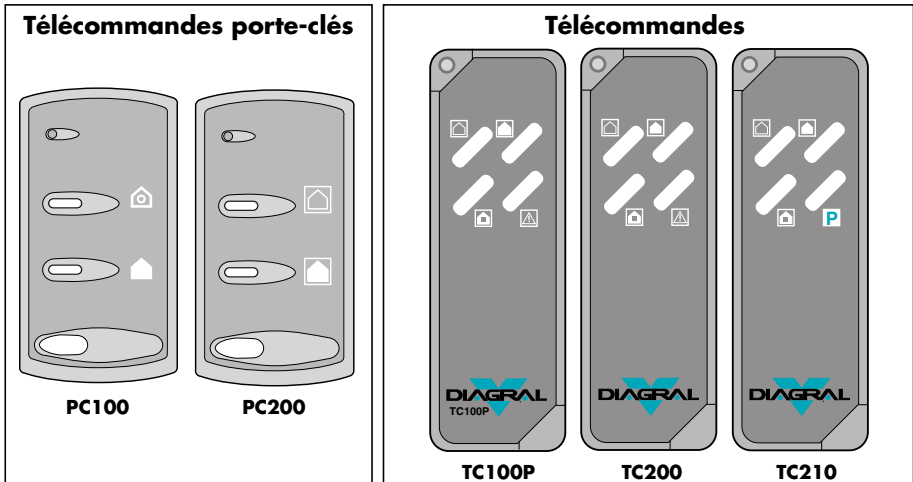

## 1. Ouverture :

Télécommandes PC100, PC200 : ouvrez le boîtier après avoir enlevé la vis.

Télécommandes TC100P, TC200, TC210 : introduisez un tournevis plat (A) entre le socle et le capot au dessus de l'ergot, et appuyez légèrement : le boîtier s'ouvre (B).

**Attention :** ne faites pas levier avec votre tournevis, vous risqueriez d'endommager votre télécommande.

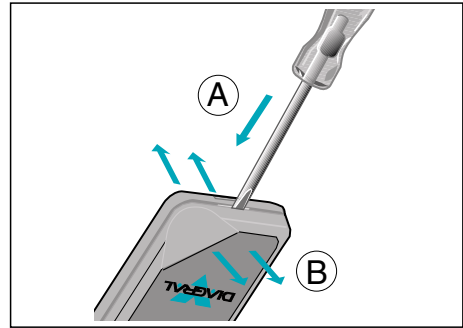

## 2. Piles

Les piles des télécommandes PC100, PC200 sont déjà en place.

Mise en place des piles TC100P, TC200, TC210 :

Essuyez les piles avec un chiffon sec. Prenez une pile par la tranche (évités de toucher les faces planes), le + vers le haut. Glissez-la entre les deux contacts. Glissez la deuxième pile de la même façon (les piles restent légèrement inclinées dans leur logement).

### Télécommandes : mise en place des piles

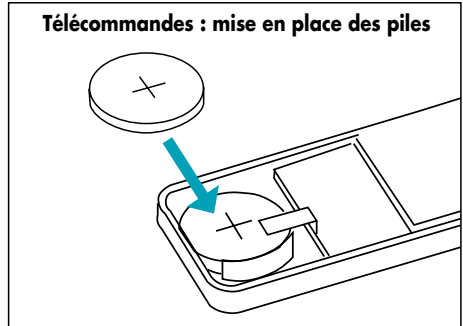

## 3. Garantie :

Collez la partie supérieure de la vignette de garantie située à l'intérieur du capot sur la demande d'extension gratuite de garantie fournie avec le guide de pose du système (la partie inférieure de la vignette de garantie doit rester sur le produit).

Refermez le boîtier (uniquement PC200, TC200/TC210). L'essai peut-être réalisé boîtier ouvert avec PC100 et TC100P.

4. **Appuyez maintenant sur chaque touche**, le voyant rouge clignote à chaque appui (TC100P : le voyant rouge reste éclairé pendant l'appui).

Votre télécommande est prête à être codée.

Renouvelez la procédure avec chacune de vos télécommandes.

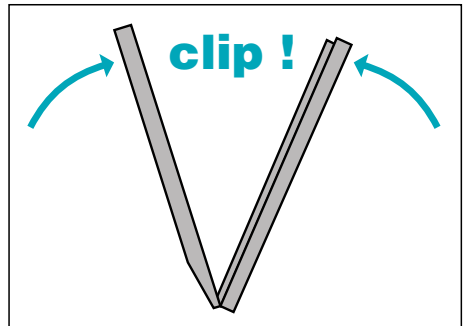
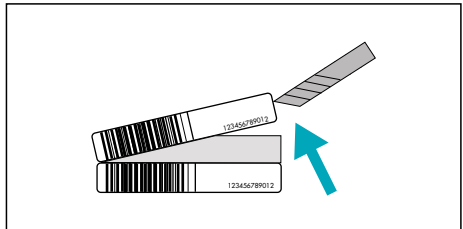

## 3.2 Préparation et test du clavier :

1. **Sortez le clavier** de son emballage et conservez :

- les accessoires de fixation : 4 vis, 4 rondelles, 4 chevilles,
- le pion d'autoprotection,
- la pile,
- le joint adhésif noir,
- l'étiquette de personnalisation.

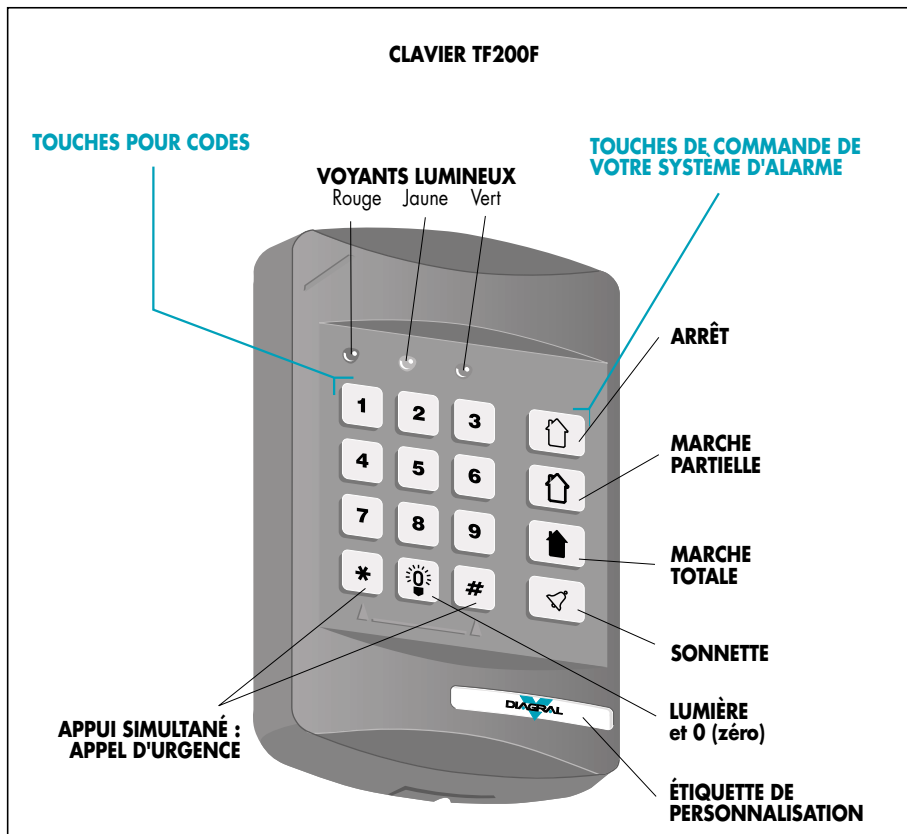



## 2. Ouverture du clavier :

Repérez le point de verrouillage sur la tranche du socle.

Prenez votre tournevis plat. Maintenez fermement le clavier à plat sur une table et introduisez le tournevis.

Poussez l'ergot de verrouillage en appuyant avec votre tournevis à l'endroit indiqué **1**.

Maintenez l'appui avec votre tournevis et ouvrez le clavier en exerçant une traction vers le haut **2**.

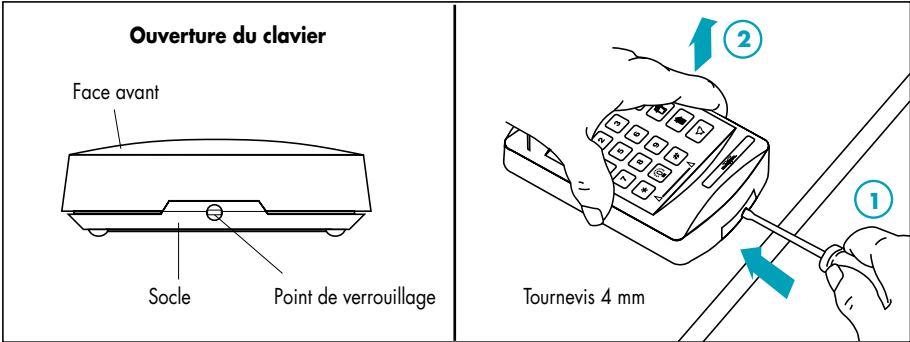

## 3. Garantie

Collez la partie supérieure de la vignette de garantie située sur le fond du boîtier sur la demande d'extension gratuite de garantie fournie avec le guide de pose du système (la partie inférieure de la vignette de garantie doit rester sur le produit).

## 4. Connectez la pile et insérez-la correctement orientée dans son logement.

Veillez à ce que les fils du connecteur cheminent à plat le long de la pile dans l'emplacement prévu.

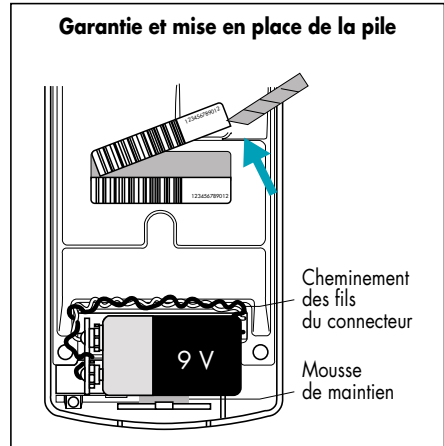





5. **Inscrivez votre nom** sur l'étiquette de personnalisation si vous le désirez.

### 6. Choix des options de fonctionnement :

Le clavier a deux options de fonctionnement sélectionnées par micro-interrupteurs :

- possibilité ou non de la fonction d'appel d'urgence : micro-interrupteur 1,
- possibilité ou non d'utilisation du clavier en télécommande (suppression de l'autoprotection) : micro-interrupteur 2.

Placez les micro-interrupteurs conformément à votre choix (cf tableau ci-dessous). Notez les options choisies sur l'aide-mémoire de votre guide d'utilisation DIAGRAL.

Position des micro-interrupteurs	Options de fonctionnement
	Suppression de l'appel d'urgence
	Maintien de l'appel d'urgence
	Maintien de l'autoprotection (fixation murale)
	Suppression de l'autoprotection (utilisation en télécommande)

### 7. Refermez le boîtier.

8. **Appuyez maintenant sur la touche** 2, le voyant rouge s'éclaire.

Votre clavier est prêt à être codé.

Renouvelez la procédure avec chacun de vos claviers.

### 3.3 Préparation et test de la centrale :

1. **Sortez la centrale** de son emballage et conservez :

- les 4 piles,
- les 2 tubes d'antennes,
- les accessoires de fixation :
  - 3 vis longues et 3 chevilles pour la fixation au mur,
  - 2 petites vis pour la fermeture de la trappe d'accès aux piles et le blocage du gabarit de fixation murale sur la centrale,
- les accessoires de codage : 1 gabarit de codage, 1 foret de codage.

Posez la face avant en la protégeant contre la table pour pouvoir accéder au dos de la centrale.

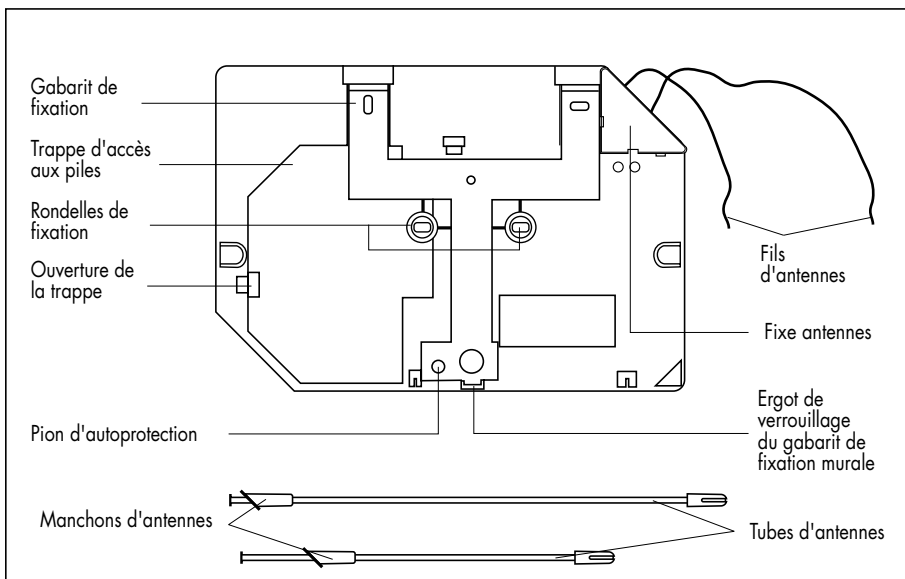

#### 2. Garantie

Collez la partie supérieure de la vignette de garantie située sur la face arrière de la centrale sur la demande d'extension gratuite de garantie fournie avec le guide de pose du système (la partie inférieure de la vignette de garantie doit rester sur le produit).

3. **Enlevez le gabarit de fixation murale** en poussant l'ergot de verrouillage avec votre tournevis.

L'ergot de verrouillage est accessible au dessous de la centrale, juste contre la face avant.

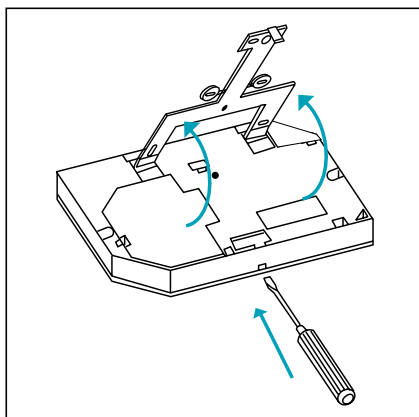

#### 4. **Mise en place des antennes :**

Enlevez le fixe antennes triangulaire en faisant lever avec votre tournevis, glissez chaque fil d'antenne dans le tube d'antenne correspondant. Vérifiez que les fils sont bien tendus dans les tubes d'antennes et qu'une partie de la filerie ne reste pas bloquée.

Enfoncez les tubes dans les gorges verticales ou horizontales à l'aide de votre tournevis plat.

Mettez en place les manchons d'antennes.

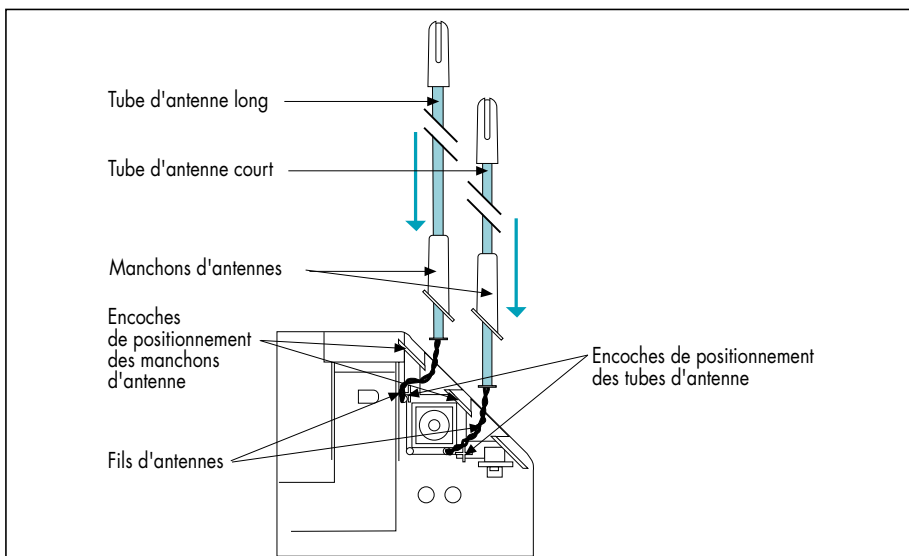
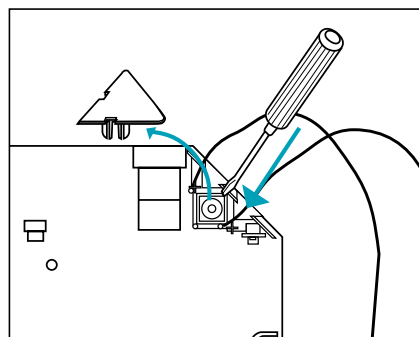

Vos antennes sont en place, bloquez-les dans cette position en enfonçant le fixe antennes triangulaire dans sa position initiale.

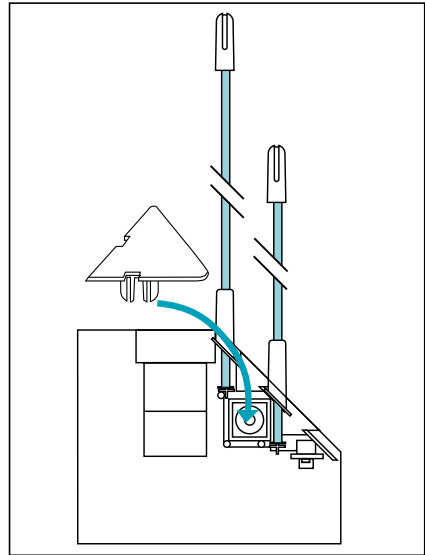

### 5. Mise en place des piles :

Ouvrez la trappe d'accès aux piles avec votre tournevis.

Sortez le connecteur de piles et connectez la première pile en respectant le sens de branchement. La centrale répond par un message sonore "Liii" très court. Si la sonnerie de la centrale se déclenche, enlevez la pile et reconnectez-la après 1 minute.

Connectez les 3 autres piles et remplacez le connecteur de piles dans son logement suivant le sens indiqué.

**Votre centrale est maintenant en mode "test"**. Ne vous étonnez pas si vous entendez des grésillements. Ils cesseront dès que votre centrale fonctionnera en mode normal.

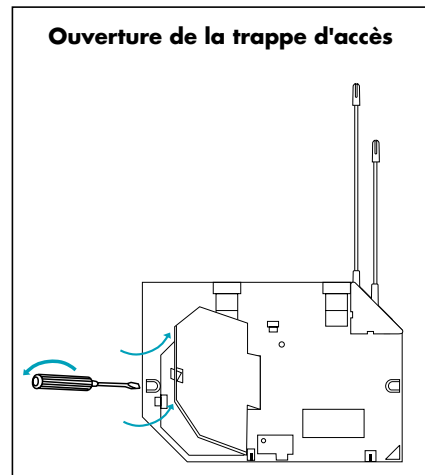

Cartouche de connexion de piles

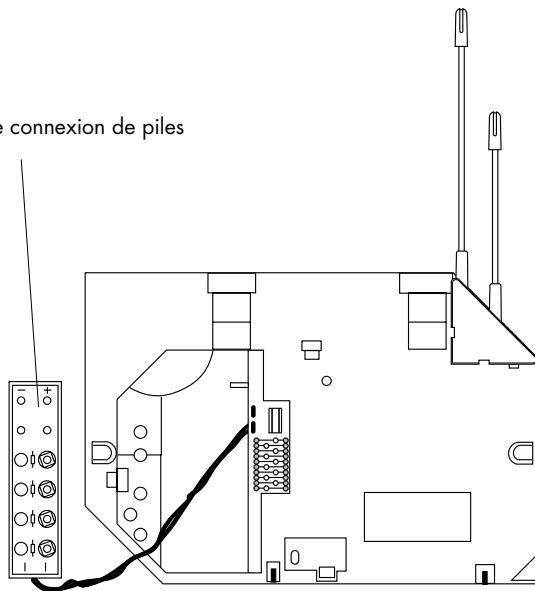

Mise en place de la cartouche de connexion de piles

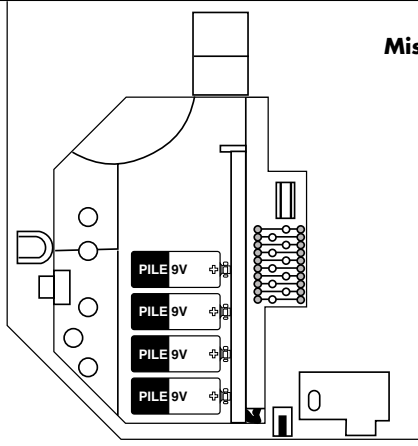

## 6. Paramètres de fonctionnement de votre système d'alarme :

Les 4 micro-interrupteurs placés près des piles vous permettent de paramétrer votre centrale.

Avec votre tournevis plat, placez les micro-interrupteurs conformément à votre choix.

Notez les paramètres sélectionnés sur l'aide-mémoire de votre guide d'utilisation DIAGRAL.

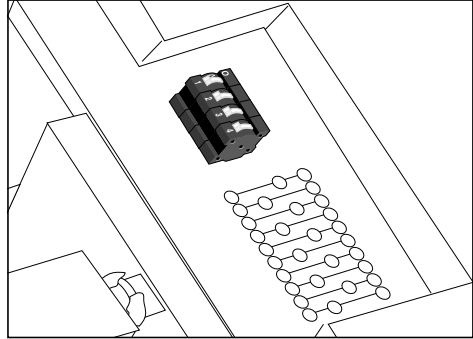

Position des micro-interrupteurs	Fonctionnement de la centrale
	Temporisation d'entrée de 20 secondes *
	Temporisation d'entrée de 40 secondes *
	Déclenchement de la sirène intégrée à la centrale sur intrusion. Durée d'une sonnerie : 1 mn 30.
	Pas de déclenchement de la sirène intégrée à la centrale sur intrusion : (la sirène intégrée à la centrale est toujours active lors d'un appel d'urgence, d'un déclenchement d'autoprotection ou d'un incendie (CM650F))
	Sonnerie (durée 1 mn 30) immédiate de la sirène intégrée à la centrale sur intrusion (selon position du micro-interrupteur 2)
	Sonnerie (durée 1 mn 30) retardée de 1 mn de la sirène intégrée à la centrale sur intrusion (selon position du micro-interrupteur 2). Ce retard d'1 mn ne s'applique jamais lors d'un appel d'urgence, d'un déclenchement d'autoprotection ou d'un incendie (CM650F)
	Niveau sonore des messages émis par la centrale : normal **
	Niveau sonore des messages émis par la centrale : fort **

\* pour détecteurs configurés à déclenchement retardé (zone 2 ou zone 4)

\*\* pas d'influence sur la puissance de la sirène intégrée à la centrale

### 7. Choix de l'autoprotection radio :

Pour mettre en marche l'autoprotection radio, placez l'interrupteur en position ON.

Cette fonctionnalité engendre une surconsommation variable selon l'environnement radio-électrique.

Si l'autoprotection radio est sollicitée, la centrale déclenche sa sirène intégrée et les autres moyens d'alerte (sirènes d'alarmes, transmetteur téléphonique et récepteur de commande).

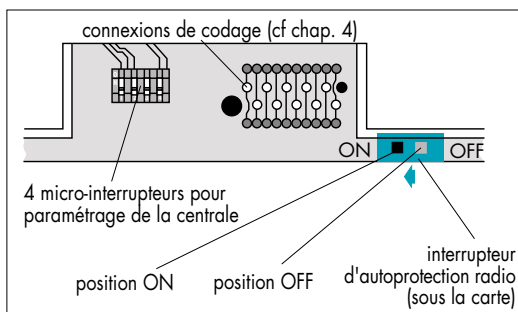

8. **Refermez la trappe** en plaçant correctement le connecteur de piles.

9. **Ne remplacez pas le gabarit de fixation** murale sur la centrale. Retournez la centrale de façon à voir la face avant.

Votre centrale est toujours en mode "test".

Vous allez pouvoir essayer votre système sans risque de faire déclencher sa sirène intégrée (110 dB). En effet, le gabarit de fixation murale n'étant pas en place, vous ne déclencherez pas l'autoprotection à l'arrachement.

La centrale va répondre aux informations radio qu'elle recevra des télécommandes, du clavier et des détecteurs en émettant des messages sonores et en éclairant des voyants lumineux.





En mode "test" tous les signaux radio, même très brefs, sont reproduits par le haut-parleur de la centrale. Aussi ne vous étonnez pas si vous entendez des grésillements. Ne vous préoccupez pas pour l'instant de cette fonction "écoute". Elle vous sera utile pour déterminer le meilleur emplacement pour votre centrale.

**Remarque** : une fois passée en mode de fonctionnement normal (fixée au mur sur son gabarit de fixation), la centrale ne fera plus entendre de grésillements.



10. **Si vous possédez une télécommande**, appuyez sur n'importe quelle touche, la centrale répond par une série de messages sonores à 2 tons du type : "Li.tut, Li.tut, Li.tut...".

Votre centrale signale aussi la prise en compte de l'ordre envoyé depuis votre télécommande ou votre clavier en faisant clignoter le ou les voyants correspondants de votre centrale :

Touche télécommande	Voyant centrale
ARRÊT 	ARRÊT
MARCHE PARTIELLE 	SURVEILLANCE ZONE 1 + 2
MARCHE TOTALE 	SURVEILLANCE ZONE 1 + 2 et SURVEILLANCE ZONE 3 + 4
URGENCE 	URGENCE

NB : la sirène intégrée de la centrale ne se déclenche pas en mode test.

Votre commande est bien reçue par la centrale.

11. **Si vous possédez un clavier**, respectez la procédure suivante :

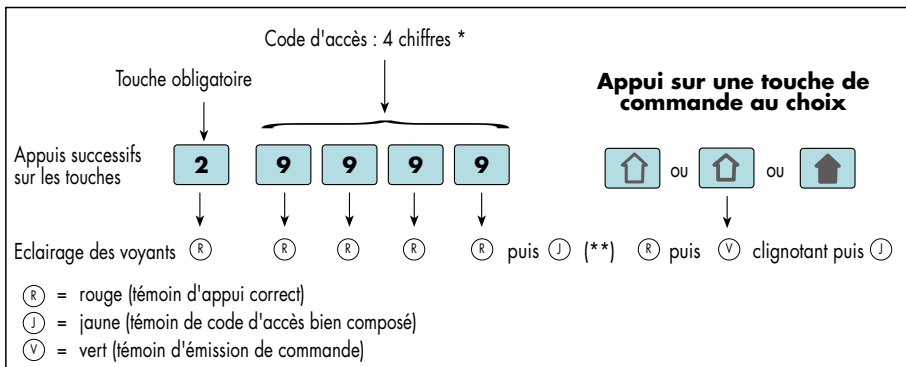

La centrale répond par une série de messages sonores à 2 tons du type : "Li.tut, Li.tut, Li.tut...".

**Attention :** (\*) le code d'accès d'origine est 9 9 9 9, vous apprendrez à programmer votre propre code d'accès chapitre 4 de ce guide.

(\*\*) appuyez bien sur la touche de commande tant que le voyant jaune est éclairé.

Si vous vous trompez dans la manipulation, attendez que tous les voyants du clavier soient éteints durablement avant d'entreprendre un nouvel essai,

NB : la sirène intégrée de la centrale ne se déclenche pas en mode test.

Touche clavier	Voyant centrale
ARRÊT	ARRÊT
MARCHE PARTIELLE	SURVEILLANCE ZONE 1 + 2
MARCHE TOTALE	SURVEILLANCE ZONE 1 + 2 et SURVEILLANCE ZONE 3 + 4
URGENCE  +	URGENCE (si option sélectionnée)

Votre clavier est bien reçu par la centrale.

### 3.4 Préparation et test des détecteurs de mouvement DM200F :

1. **Sortez le détecteur** de son emballage et conservez :

- la pile,
- les accessoires de fixation : 1 rotule, 1 contre-rotule, 1 vis longue, 1 cheville, 1 rondelle.

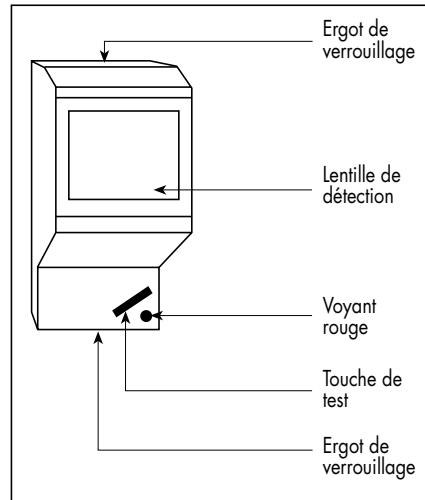

2. **Ouvrez le boîtier** du détecteur en poussant l'ergot de verrouillage du haut avec une pièce de monnaie.

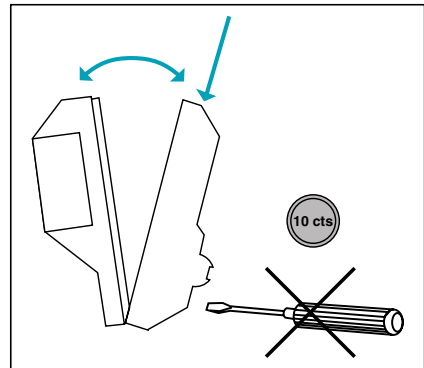

3. **Garantie**

Collez la partie supérieure de la vignette de garantie située sur la carte électronique, capot arrière enlevé, sur la demande d'extension gratuite de garantie fournie avec le guide de pose du système (la partie inférieure de la vignette de garantie doit rester sur le produit).

4. **Clipsez la pile** sur son connecteur en respectant le sens de branchement.

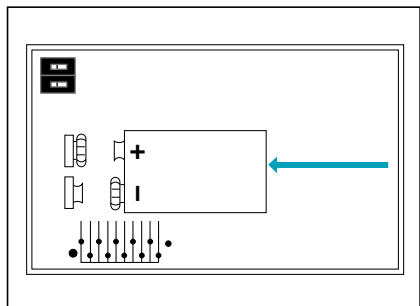

### 5. Affectation à une zone :





Les 2 micro-interrupteurs placés près de la pile permettent d'affecter le détecteur à une zone.

Avec votre tournevis plat, placez les micro-interrupteurs dans la configuration de votre choix.

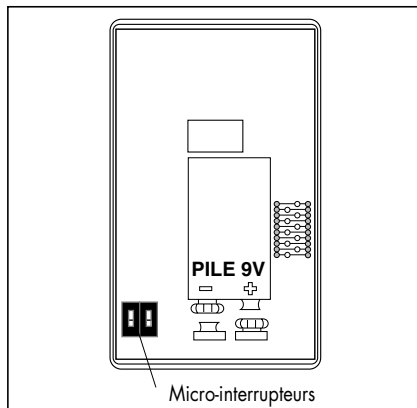
Notez les options choisies sur l'aide-mémoire de votre guide d'utilisation DIAGRAL.

Le choix de la zone pourra éventuellement être modifié par la suite.



Position des micro-interrupteurs	Fonctionnement du détecteur	Zone
	Actif en Marche Partielle et en Marche Totale Alerte immédiate	Zone 1
	Actif en Marche Partielle et en Marche Totale Alerte retardée	Zone 2
	Inactif en Marche Partielle, actif en Marche Totale Alerte immédiate en Marche Totale	Zone 3
	Inactif en Marche Partielle, actif en Marche Totale Alerte retardée en Marche Totale	Zone 4

6. **Refermez le boîtier** du détecteur en engageant l'ergot bas puis en faisant pivoter le capot arrière jusqu'au "clic" de verrouillage.

7. **Appuyez sur la touche test** du détecteur. Son voyant rouge s'éclaire, le détecteur passe en mode test pendant 1 minute 30 secondes.

La centrale répond par une série de messages sonores à 2 tons du type : "Li.tut, Li.tut, Li.tut..."

- centrale CM 650F : le voyant spécifique correspondant à la zone que vous avez affectée s'éclaire.

- centrale CA450F : le voyant "intrusion" s'éclaire.

Le détecteur de mouvement communique bien avec la centrale.

8. **Testez la détection.** Après avoir appuyé sur la touche test, vous pouvez tester la détection de mouvement pendant 1 minute 30 secondes en passant votre main devant la lentille de détection : le voyant rouge s'éclaire. **Après ce laps de temps le détecteur se remet en fonctionnement normal, le voyant ne s'éclairera plus lors d'une détection.**

9. **Retournez le détecteur** pour cacher la lentille de détection afin qu'il ne vous détecte plus.

Renouvelez la procédure avec chacun de vos détecteurs de mouvement.

### 3.5 Préparation et test des détecteurs d'ouverture DO200F, DO210F, des détecteurs d'ouverture et de bris de vitre DV200F, DV210F

1. **Sortez le détecteur** de son emballage et conservez :

- la pile,
- un jeu (DO200F, DO210F) ou deux jeux (DV200F, DV210F) de 5 cales,
- l'aimant,
- le porte-aimant,
- les accessoires de fixation : 4 chevilles, 2 vis longues, 4 vis moyennes.

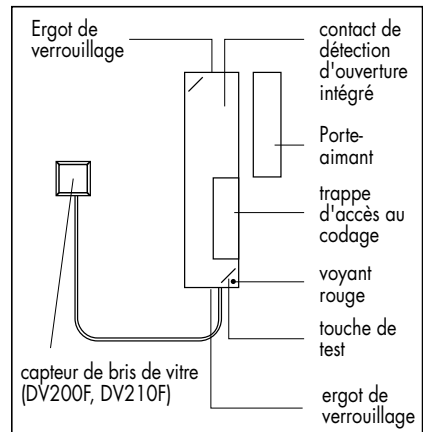

2. **Ouvrez le boîtier** du détecteur en poussant l'ergot de verrouillage avec une pièce de monnaie.

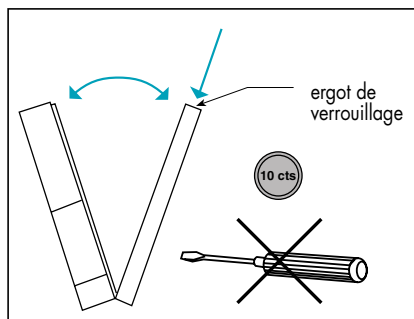

### 3. Garantie

Collez la partie supérieure de la vignette de garantie située sur la carte électronique capot arrière enlevé, sur la demande d'extension gratuite de garantie fournie avec le guide de pose du système (la partie inférieure de la vignette de garantie doit rester sur le produit).

4. **Clipsez la pile** sur son connecteur en respectant le sens de branchement.

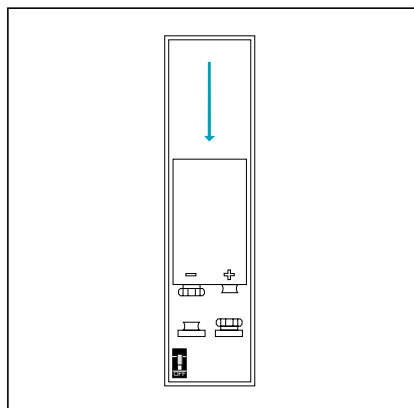

### 5. Affectation à une zone :



Le micro-interrupteur placé près de la pile permet d'affecter le détecteur à une zone.

Avec votre tournevis plat, placez le micro-interrupteur dans la configuration de votre choix.

Notez l'option choisie sur l'aide-mémoire de votre guide d'utilisation DIAGRAL.

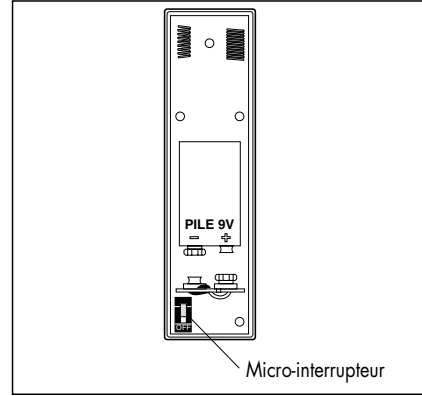
Le choix de la zone pourra éventuellement être modifié par la suite.



Position du micro-interrupteur	Fonctionnement du détecteur	Zone
	Actif en Marche Partielle et en Marche Totale Alerte immédiate	Zone 1
	Actif en Marche Partielle et en Marche Totale Alerte retardée	Zone 2

6. **Refermez le boîtier** du détecteur.

7. **Appuyez sur la touche test** du détecteur. Son voyant rouge s'éclaire. La centrale répond par une série de messages sonores à 2 tons du type : "Li.tut, Li.tut, Li.tut..."

- CM650F : le voyant spécifique correspondant à la zone que vous avez affectée s'éclaire .

- CA450F : le voyant "intrusion" s'éclaire.

Le détecteur communique bien avec la centrale.

### 8. Testez la détection :

Après avoir appuyé sur la touche test, vous pouvez tester la détection d'ouverture pendant 1 minute 30 secondes : rapprochez l'aimant du boîtier émetteur puis éloignez-le, le voyant rouge s'éclaire.

**Après ce laps de temps le détecteur se remet en fonctionnement normal, le voyant ne s'éclairera plus lors d'une détection.**

Renouvelez la procédure avec chacun de vos détecteurs d'ouverture ou de bris de vitre.

## 4

**Codez votre système**

Vous allez maintenant attribuer un code radio personnalisé à l'ensemble des produits de votre système d'alarme.

Ce code radio personnalisé sera la signature de votre système, il différenciera votre système de tous les autres.

À l'issue de ce chapitre, télécommandes, claviers, centrale et détecteurs étant codés, vous pourrez fixer votre système d'alarme.

**4.1 Principe :****CHOIX DU CODE :**

Recopiez sur un papier que vous détruirez à la fin du codage de votre système la grille suivante et mettez aléatoirement 2 à 6 croix dans les cases vides de votre choix. Vous avez déterminé votre code radio personnalisé. Il est unique et sera affecté à tous les appareils de votre système.

1	2	3	4	5	6	7	8	9	10

Exemple (à ne pas reproduire)

1	2	3	4	5	6	7	8	9	10
	X					X	X		

Vous allez reporter maintenant ce code sur les appareils grâce au gabarit de codage et au foret de codage livrés avec la centrale.

Vous pourrez modifier ce code ultérieurement.



## PRÉPARATION DU GABARIT DE CODAGE :

Votre gabarit de codage sert à reporter sans erreur le même code sur tous vos appareils. Votre foret de codage sert à couper les connexions choisies.

Cachez ces outils, vous devrez les utiliser aujourd'hui pour coder chacun des appareils mais aussi les futures extensions de votre système d'alarme.

1. Prenez le gabarit de codage, retournez-le, vous pouvez lire les numéros 1 à 10.

Le gabarit possède 2 ergots de positionnement de diamètres différents qui permettent d'éviter les inversions de sens lors du codage.

2. Maintenez le gabarit et mettez la pointe du foret de codage dans l'avant trou correspondant au chiffre de la première croix sur la grille.
3. Tournez le foret en vissant dans le sens des aiguilles d'une montre pour percer le gabarit. Arrêtez lorsque la pointe du foret débouche complètement de l'autre côté. Le trou concerné est alors bien percé.

4. Recommencez les opérations 2 et 3 précédentes pour chaque chiffre correspondant à une croix sur votre grille.

Vous obtenez ainsi la reproduction de votre code sur le gabarit de codage.

Foret de codage

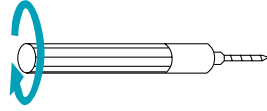

Gabarit de codage

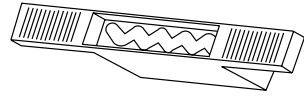

Percez de ce côté

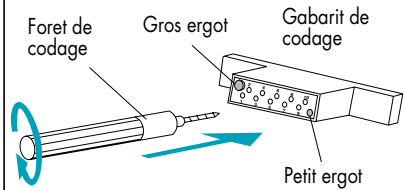

Ne pas percer de ce côté

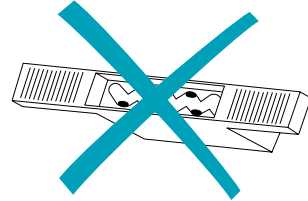

Résultat du perçage

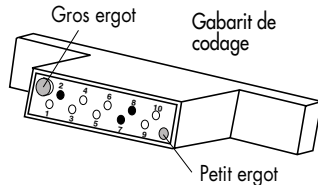

## 4.2 CODEZ VOTRE CENTRALE :

1. Retournez la centrale et ouvrez la trappe d'accès aux piles.

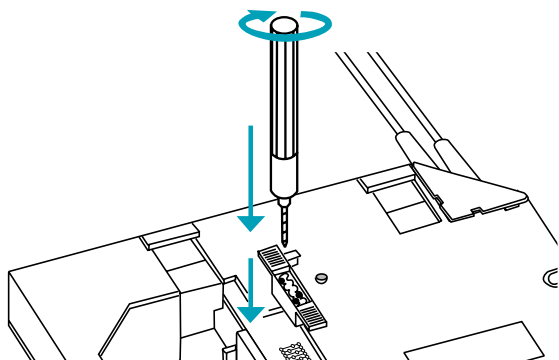

2. Placez les ergots de positionnement du gabarit de codage dans les trous correspondants.
3. Maintenez le gabarit et mettez la pointe du foret de codage dans le premier trou ouvert du gabarit. Appuyez sur le foret en le tournant dans le sens des aiguilles d'une montre pour supprimer la connexion de codage correspondante. Arrêtez-vous lorsque le manche du foret bute sur le gabarit de codage.
4. Recommencez l'opération précédente pour chaque trou pratiqué dans le gabarit.
5. Enlevez le gabarit de codage et faites tomber les copeaux hors de la centrale.
6. Fermez la trappe et retournez la centrale.

Vous avez affecté le code radio personnalisé à votre centrale.

Votre centrale continue à émettre des grésillements car elle est toujours en mode "test" pour pouvoir tester les autres appareils.

### 4.3 CODEZ VOS TÉLÉCOMMANDES

#### CODEZ VOS TÉLÉCOMMANDES PC100, TC100P



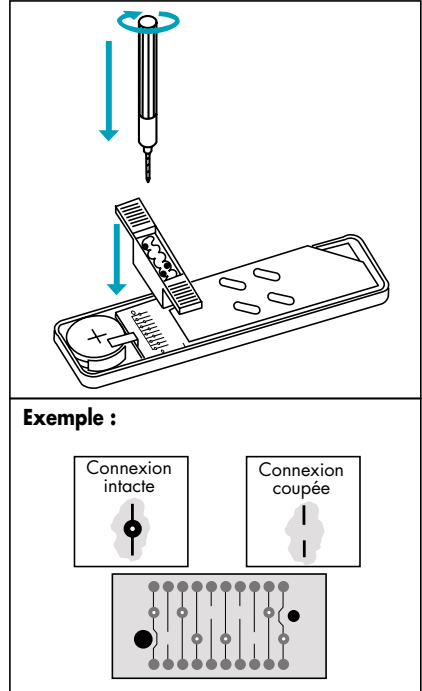

1. Placez les deux ergots de positionnement du gabarit de codage dans les trous correspondants.
2. Maintenez le gabarit et mettez la pointe du foret de codage dans le premier trou ouvert du gabarit. Appuyez sur le foret en le tournant dans le sens des aiguilles d'une montre pour supprimer la connexion de codage correspondante. Arrêtez-vous lorsque le manche du foret bute sur le gabarit de codage.
3. Recommencez l'opération précédente pour chaque trou pratiqué dans le gabarit.
4. Enlevez le gabarit de codage et faites tomber les copeaux hors de la télécommande.
5. Refermez la télécommande.



6. Appuyez sur n'importe quelle touche.

La centrale répond par une série de messages sonores à 2 tons du type : "Li.tut, Li.tut, Li.tut...".

Votre centrale signale aussi la prise en compte de l'ordre envoyé depuis votre télécommande en faisant clignoter le ou les voyants correspondants de votre centrale :

Touche télécommande		Voyant centrale
ARRÊT	 ou 	ARRÊT
MARCHE PARTIELLE		SURVEILLANCE ZONE 1 + 2
MARCHE TOTALE		SURVEILLANCE ZONE 1 + 2 et SURVEILLANCE ZONE 3 + 4
URGENCE		URGENCE

7. Si votre centrale ne répond pas comme prévu, reprenez le codage de votre télécommande. Si le problème persiste, reprenez le codage de votre centrale et essayez à nouveau.

Vous avez affecté votre code radio personnalisé à votre télécommande.

Répétez cette procédure pour chacune de vos télécommandes PC100 ou TC100P.



### CODEZ VOS TÉLÉCOMMANDES PC200 , TC200, TC210 :











Le codage de votre télécommande se fait par programmation. Vous n'utiliserez pas le gabarit de codage. Vous allez programmer votre code radio personnalisé par appuis successifs sur les touches de votre télécommande puis la touche  (TC210 uniquement).



Le code radio personnalisé programmé lorsque vous sortez votre télécommande de son emballage est identique à un code vierge (aucune connexion coupée sur la barrette de codage).

1. Réutilisez le tableau qui vous a été utile pour le choix de votre code (chapitre 4.1) :



	1	2	3	4	5	6	7	8	9	10
code radio personnalisé										
code télécommande										

- Cochez sur la 1re ligne les cases correspondant à votre code radio personnalisé.
  - Sur la 2° ligne de votre tableau, au dessous de chaque croix, dessinez le pictogramme .
  - Complétez les cases vides de la 2° ligne en dessinant le pictogramme .
- exemple : vous avez percé sur chacun de vos appareils DIAGRAL les connexions 2, 7 et 8.

	1	2	3	4	5	6	7	8	9	10
code radio personnalisé		X					X	X		
code télécommande										

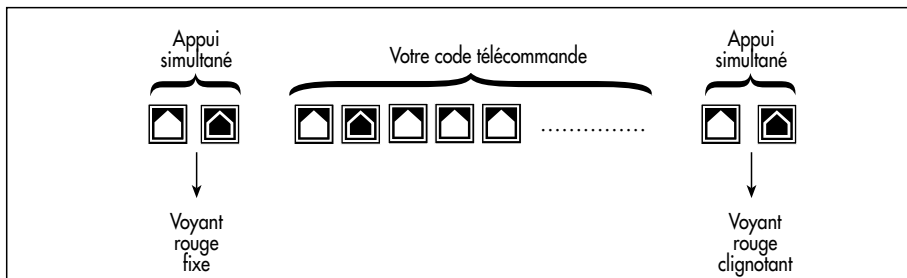
- Vous obtenez une succession de  et  qui est le code à programmer sur votre télécommande.
- Codez votre télécommande en effectuant la procédure suivante :







**Attention :** si au cours de la manipulation vous appuyez sur une touche non autorisée, si vous attendez plus de 5 secondes entre 2 appuis ou si l'appui sur  et  n'est pas simultané, alors vous sortez du mode programmation : le voyant rouge s'éteint, la programmation est incorrect. Le code précédemment programmé est conservé. Recommencez l'opération depuis le début.

7. Appuyez sur n'importe quelle touche,

La centrale répond par une série de messages sonores à 2 tons du type : "Li.tut, Li.tut, Li.tut...".

Votre centrale signale aussi la prise en compte de l'ordre envoyé depuis votre télécommande en faisant clignoter le ou les voyants correspondants de votre centrale :

Touche télécommande		Voyant centrale
ARRÊT		ARRÊT
MARCHE PARTIELLE	 (TC200, TC210)	SURVEILLANCE ZONE 1 + 2
MARCHE TOTALE		SURVEILLANCE ZONE 1 + 2 et SURVEILLANCE ZONE 3 + 4
URGENCE		URGENCE

8. Si votre centrale ne répond pas comme prévu, reprenez d'abord le codage de votre télécommande.

Si le problème persiste, reprenez le codage de votre centrale et essayez à nouveau.

Vous avez affecté votre code radio personnalisé à votre télécommande.

Répétez cette procédure pour chacune de vos télécommandes PC200, TC200, TC210.

### TC210 : TOUCHE PROGRAMMABLE

Sur la télécommande TC210 vous pouvez programmer la touche  à l'usage de votre choix :





(Le code programmé lorsque vous sortez votre TC210 de son emballage est celui de la fonction APPEL D'URGENCE).

































APPEL D'URGENCE : vous déclenchez tous les moyens d'alerte et la sirène intégrée de votre centrale,



ALERTE SILENCIEUSE : avec une centrale CM650F, vous déclenchez le transmetteur téléphonique sans les sirènes. Cet usage est particulièrement adapté à la protection des personnes malades ou âgées. Éprouvant un malaise ou une gêne, elles alertent leurs proches sans déclencher les sirènes qui les paniqueraient.



APPEL SONORE : vous déclenchez un bip sonore sur votre centrale.

LUMIÈRE : activez un éclairage via un récepteur de commande RP550.

- Appuyez simultanément sur les touches  et . Le voyant rouge s'éclaire fixement : vous êtes en mode programmation.
- Tant que le voyant rouge est encore éclairé fixement, tapez successivement la série de touches   composant le code que vous désirez affecter à la touche .

Fonction	Code touche 							
URGENCE								
ALERTE SILENCIEUSE								
APPEL SONORE								
LUMIÈRE								

- Appuyez sur la touche . Le voyant rouge clignote : vous avez validé la fonction de la touche  et vous sortez du mode programmation.

**Attention :** si au cours de la manipulation vous appuyez sur une touche non autorisée, si vous attendez plus de 5 secondes entre 2 appuis, si le nombre d'appuis est supérieur à 8 ou si l'appui sur  et  n'est pas simultané alors vous sortez du mode programmation, le voyant rouge s'éteint, la fonction précédemment programmé est conservée. Recommencez l'opération depuis le début.

- Faites un essai avec votre centrale en appuyant sur la touche  (cas de Urgence, Alerte Silencieuse et Appel Sonore uniquement).  
Votre centrale signale la prise en compte de l'ordre envoyé depuis votre télécommande en faisant clignoter le voyant correspondant de votre centrale.

Touche télécommande 	Voyant centrale
URGENCE	URGENCE
ALERTE SILENCIEUSE	INONDATION/AUXILIAIRE (CM650F)
APPEL SONORE	CHANGEMENT PILE

Vous avez affecté un code spécifique à la touche  de votre télécommande TC210.  
Répétez cette procédure pour chacune de vos télécommandes TC210.

- Faites un essai avec votre récepteur de commande 230 V RP550 en appuyant sur la touche (cas de Lumière) et vérifiez l'activation de l'éclairage.

#### 4.4 CODEZ VOTRE CLAVIER TF200F :

Vous allez programmer votre code radio personnalisé puis votre code d'accès.

#### PROGRAMMATION DU CODE RADIO PERSONNALISÉ

Le codage de votre clavier se fait par programmation. Vous n'utiliserez pas le gabarit de codage.

Vous allez programmer votre code d'installation par appuis successifs sur les touches de votre clavier.

1. Réutilisez le tableau précédent (chapitre 4.1) :

	1	2	3	4	5	6	7	8	9	10
code radio personnalisé										
code clavier										

2. Cochez sur la 1<sup>ère</sup> ligne les cases correspondant à votre code radio personnalisé.

3. Sur la 2<sup>ème</sup> ligne de votre tableau, écrivez un "0" (zéro) au dessous de chaque croix.

4. Complétez les cases vides de la 2<sup>ème</sup> ligne par des "1" (un).

**Exemple :** vous avez percé sur chacun de vos appareils les connexions 2, 7 et 8.

	1	2	3	4	5	6	7	8	9	10
code radio personnalisé		X					X	X		
code clavier	1	0	1	1	1	1	0	0	1	1

5. Vous obtenez une succession de "0" et de "1" qui est le code à programmer sur votre clavier.

Attention : le code 0000000000 est interdit.

6. Vous allez maintenant le programmer sur votre clavier par l'intermédiaire des touches.

Prenez le temps d'appuyer suffisamment sur chaque touche comme lorsque vous retirez de l'argent à un distributeur de billets.

7. Prenez votre clavier et composez :

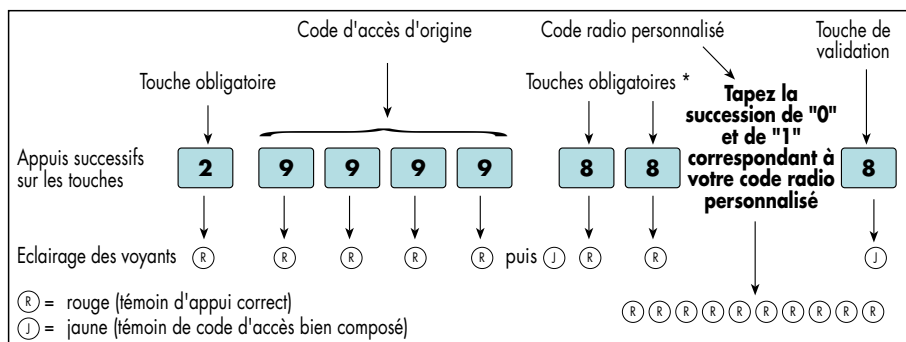



**Attention :** (\*) Appuyez bien sur la première touche obligatoire **8** tant que le voyant jaune est encore éclairé.

Si vous vous trompez dans la manipulation attendez que tous les voyants soient éteints 5 secondes avant d'entreprendre un nouvel essai.

Vous avez affecté votre code radio personnalisé à votre clavier.

**Exemple :** vous avez percé sur chacun de vos appareils les connexions 2, 7 et 8.

	1	2	3	4	5	6	7	8	9	10
code radio personnalisé		X					X	X		
code clavier	1	0	1	1	1	1	0	0	1	1

Tapez sur votre clavier

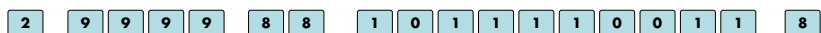

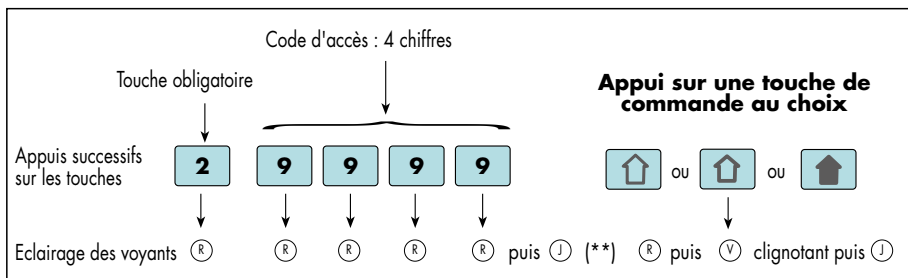

NB : le temps maximum entre 2 appuis est de 4 secondes.

8. Vérifiez votre code radio personnalisé en respectant la procédure suivante :



### PROGRAMMATION DU CODE D'ACCÈS

Vous devez remplacer le code d'accès d'origine 9 9 9 9 par votre propre code d'accès. Il en va de la sécurité de votre habitation.

Les touches de commande ARRÊT  , MARCHE PARTIELLE  , MARCHE TOTALE  de votre système d'alarme ne seront maintenant accessibles qu'après avoir tapé votre propre code d'accès.

1. Choisissez un code d'accès à 4 chiffres sauf "0000". Evitez de le noter par souci de confidentialité.
2. Prenez votre clavier et appuyez successivement sur les touches comme décrit ci-dessous :

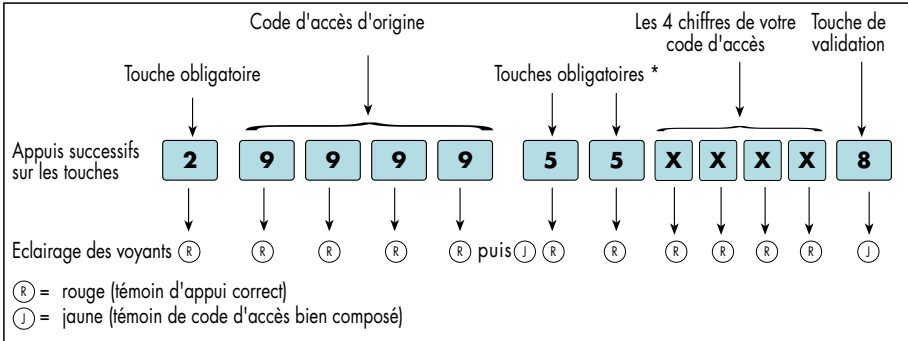

**Attention :** (\*) Appuyez bien sur la première touche obligatoire **5** tant que le voyant jaune est encore éclairé.  
Si vous vous trompez dans la manipulation attendez que tous les voyants soient éteints 5 secondes avant d'entreprendre un nouvel essai.



Vous avez affecté votre code d'accès à votre clavier.

Ulérieurement si vous désirez changer de code d'accès, suivez la même procédure que précédemment. Remplacez le code d'accès d'origine 9 9 9 9 par votre code d'accès à modifier.

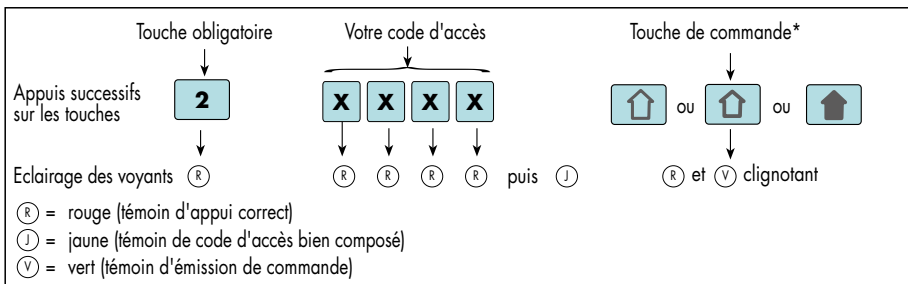
### Pour commander votre système à partir de votre clavier :



**Attention :** (\*) appuyez bien sur la touche de commande (pictogramme) tant que le voyant jaune est encore allumé.  
Si vous vous trompez dans la manipulation attendez que tous les voyants soient éteints 5 secondes avant d'entreprendre un nouvel essai.

NB : Les touches APPEL D'URGENCE (appui simultané sur les touches **\*** et **#**), LUMIÈRE  et SONNETTE  restent à accès direct (pas besoin de code d'accès).

## MODIFICATION DES ACCÈS AUX COMMANDES

**Attention :** les fonctions décrites dans ce chapitre ne sont pas indispensables à la pose de votre système DIAGRAL. Elles ne sont que des options.

Vous pouvez décider de rendre une, plusieurs ou toutes les touches de commande accessibles directement (sans code d'accès). Dans ce cas, les précautions d'utilisation seront identiques à celles d'une télécommande.

L'appel d'urgence (si la fonction a été sélectionnée) se fait toujours par accès direct sur le clavier par appui simultané sur les touches et du clavier.

### Accès direct pour toutes les touches de commande :

Sur votre clavier tapez :

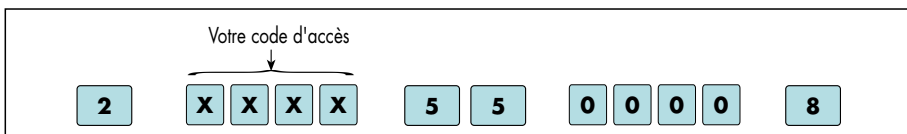

Les 5 commandes de votre clavier sont désormais à accès direct, un simple appui sur la touche correspondante suffit à les valider :

ARRÊT, MARCHE PARTIELLE, MARCHE TOTALE, SONNETTE, LUMIÈRE

### Accès codé pour toutes les touches de commande (y compris SONNETTE,

LUMIÈRE) :

Sur votre clavier tapez :

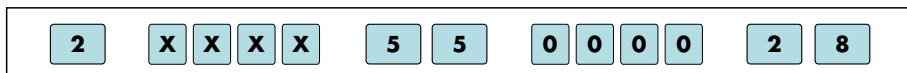

Les 5 commandes de votre clavier sont désormais à accès codé, l'usage du code d'accès est nécessaire pour les valider :

ARRÊT, MARCHE PARTIELLE, MARCHE TOTALE, SONNETTE, LUMIÈRE

## Accès direct pour les touches de commande SONNETTE, LUMIÈRE :

Pour rendre les deux touches  SONNETTE,  LUMIERE à accès direct tapez sur votre clavier :

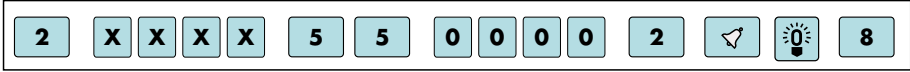

Pour rendre seulement la touche  SONNETTE à accès direct tapez sur votre clavier :

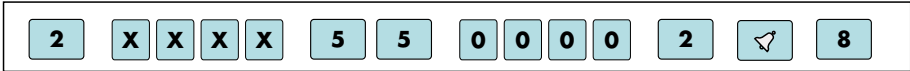

Pour rendre seulement la touche  LUMIERE à accès direct tapez sur votre clavier :

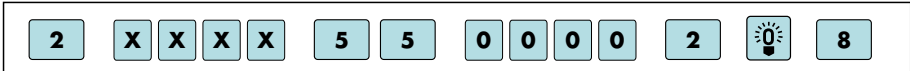

### 4.5 CODEZ VOS DÉTECTEURS DE MOUVEMENT DM200F :

- Ouvrez le boîtier du détecteur, enlevez la pile.
- Placez les ergots de positionnement du gabarit de codage dans les trous correspondants.
- Maintenez le gabarit et mettez la pointe du foret de codage dans le premier trou ouvert du gabarit. Appuyez sur le foret en le tournant dans le sens des aiguilles d'une montre pour supprimer la connexion de codage correspondante. Arrêtez-vous lorsque le manche du foret bute sur le gabarit de codage.
- Recommencez l'opération pour chaque trou pratiqué dans le gabarit.
- Otez le gabarit de codage et faites tomber les copeaux hors du détecteur. Remettez la pile.
- Vérifiez que la position des 2 micro-interrupteurs correspond bien à la zone à affecter (cf tableau chapitre 3.4).
- Appuyez sur la touche de test du détecteur. Son voyant rouge s'éclaire.

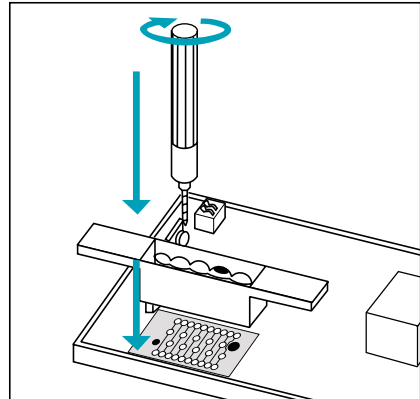

#### Exemple :

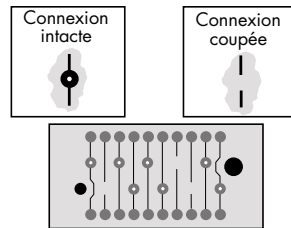

La centrale répond par une série de messages sonores à 2 tons du type : "Li.tut, Li.tut, Li.tut..."

- centrale CM650F : le voyant spécifique correspondant à la zone que vous avez affectée s'éclaire.
- centrale CA450F : le voyant "intrusion" s'éclaire.

Le code radio personnalisé est affecté à votre détecteur. Le détecteur est prêt à être installé.

Répétez cette procédure pour chacun de vos détecteurs de mouvement.

#### 4.6 CODEZ VOS DÉTECTEURS D'OUVERTURE DO200F, DO210F, DÉTECTEURS D'OUVERTURE ET DE BRIS DE VITRE DV200F, DV210F

1. Ouvrez le boîtier du détecteur et faites **basculer la trappe** sur le côté.

2. Placez les ergots de positionnement du gabarit de codage dans les trous correspondants.

3. Maintenez le gabarit et mettez la pointe du foret de codage dans le premier trou ouvert du gabarit. Appuyez sur le foret en le tournant dans le sens des aiguilles d'une montre pour supprimer la connexion de codage correspondante. Arrêtez-vous lorsque le manche du foret bute sur le gabarit de codage.

4. Recommencez l'opération précédente pour tous les trous correspondant à votre code.

5. Enlevez le gabarit de codage et faites tomber les copeaux hors du détecteur.

6. Vérifiez que la position du micro-interrupteur correspond bien à la zone affectée (cf tableau chapitre 3.5)

7. Appuyez sur la touche de test du détecteur. Son voyant rouge s'éclaire.

La centrale répond par une série de messages sonores à 2 tons du type : "Li.tut, Li.tut, Li.tut..."

- centrale CM650F : le voyant spécifique correspondant à la zone que vous avez affectée s'éclaire .

- centrale CA450F : le voyant "intrusion" s'éclaire.

Le code radio personnalisé est affecté à votre détecteur. Le détecteur est prêt à être installé.

Répétez cette procédure pour chacun de vos détecteurs d'ouverture ou de bris de vitre.

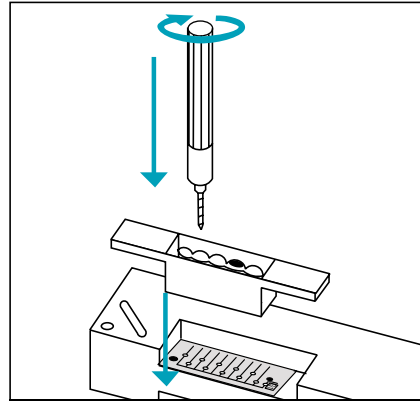
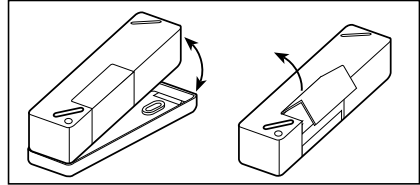

**Exemple :**

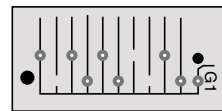
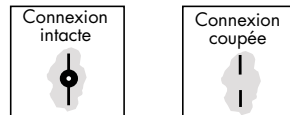

## Fixez votre système d'alarme

Le but de ce chapitre est de vous guider pour fixer votre système d'alarme dans votre habitation.

Munissez-vous:

- d'un tournevis plat (4mm),
- d'un tournevis cruciforme (3 ou 4 mm),
- d'une perceuse avec un foret béton (6mm).

**Attention :** choisissez bien l'emplacement des appareils en respectant les consignes du chapitre 2 "OÙ PLACER VOTRE SYSTÈME D'ALARME ?".

Vous allez d'abord fixer votre centrale en mode test, puis votre clavier et vos détecteurs.

### 5.1 Fixez votre centrale en mode test :

La fonction d'écoute radio permet de déterminer le meilleur emplacement pour votre centrale :

Prenez la centrale (toujours en mode test c'est à dire sans son gabarit de fixation murale afin qu'elle ne déclenche pas sa sirène intégrée de 110 dB) et présentez-la à l'endroit que vous avez choisi.

- Si les grésillements sortant du haut-parleur de la centrale sont peu nombreux, l'endroit que vous avez choisi convient.
- Si les grésillements sortant du haut-parleur sont trop nombreux, déplacez votre centrale pour trouver un endroit où il y en aura moins.

**Important :** fixez la centrale sur une **surface dure et lisse** (évitiez moquettes murales, crépis à gros grains) afin que le pion d'auto-protection soit bien plaqué au mur. Prévoyez un espace suffisant pour le passage des antennes.

1. Fixez le gabarit de fixation murale en trois points avec les chevilles et les vis fournies du sachet d'accessoires ou d'autres mieux adaptées si nécessaire.

Otez une des 2 rondelles plastiques du gabarit de fixation pour la fixation basse du gabarit.

Le pion d'autoprotection doit être plaqué au mur sans jeu. Une fois fixé au mur en trois points, le gabarit de fixation assurera une fixation sûre et efficace de votre centrale.

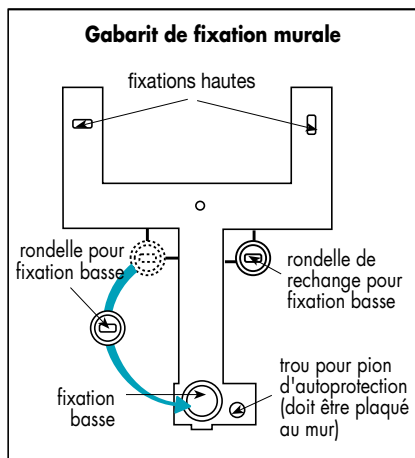

2. Verrouillez la trappe d'accès aux piles à l'aide de la vis fournie dans le sachet d'accessoires.

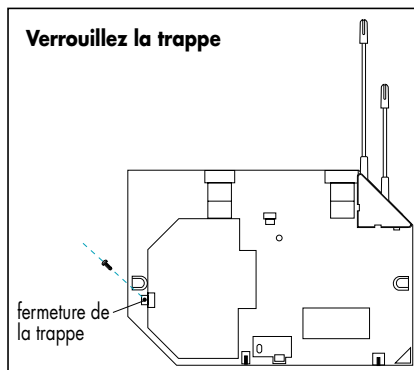

3. Présentez la centrale au-dessus du gabarit de fixation murale en l'inclinant un peu par rapport à la verticale (les antennes se courbent contre le mur). Accrochez-la sur les deux points de fixation haute **sans la clipser sur l'ergot de verrouillage**, cela aurait pour effet de sortir du mode test et vous déclencheriez la sirène intégrée de votre centrale à la fixation de vos détecteurs (autoprotection à l'ouverture). **Votre centrale est toujours en mode test.**

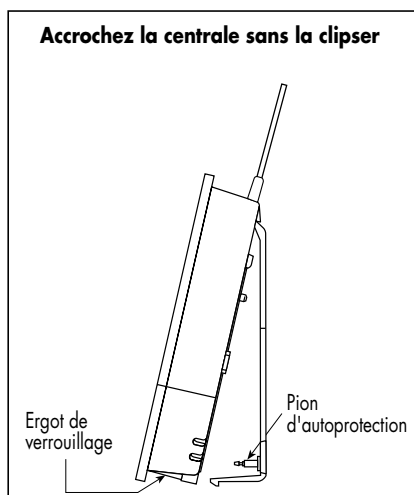

## 5.2 Fixez votre clavier :

1. Présentez votre clavier à l'endroit que vous avez choisi pour sa fixation (se reporter au chapitre 2.6).
2. Envoyez l'ordre ARRÊT **2** **X** **X** **X** **X**  à la centrale depuis le clavier.

Votre centrale répond par un message sonore à deux tons du type "Li.tut Li.tut " et son voyant ARRÊT s'éclaire.

Votre clavier et votre centrale communiquent bien.

Nota : si lorsque vous envoyez un ordre depuis le clavier, la centrale ne répond pas ou répond par un message sonore à un seul ton du type "Tut.Tut.Tut" sans éclairage de voyant, cela signifie que la transmission radio n'est pas bonne. Dans ce cas, modifier l'emplacement du clavier.

## 3. Préparez et fixez le socle :

Ouvrez le clavier, prenez le socle et placez le pion d'autoprotection dans son logement.

Enlevez le film de protection du joint adhésif noir puis collez-le sur l'arrière du socle.

Utilisez le socle comme gabarit de pose pour repérer les 4 points de fixation sur le mur.

Le personnage gravé à l'intérieur du socle indique le sens de montage.

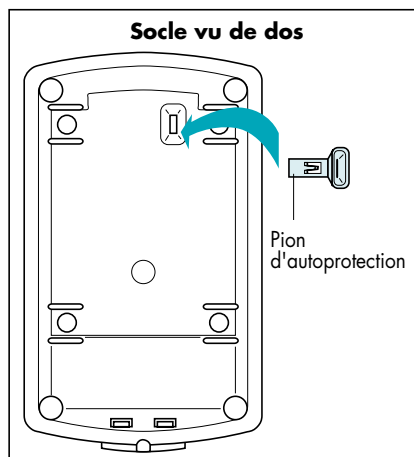

## 4. Fixez le socle en utilisant les chevilles, les rondelles et les vis fournies ou d'autres mieux adaptées si nécessaire.

Présérrez les 4 vis puis vissez progressivement le tout sans trop forcer.

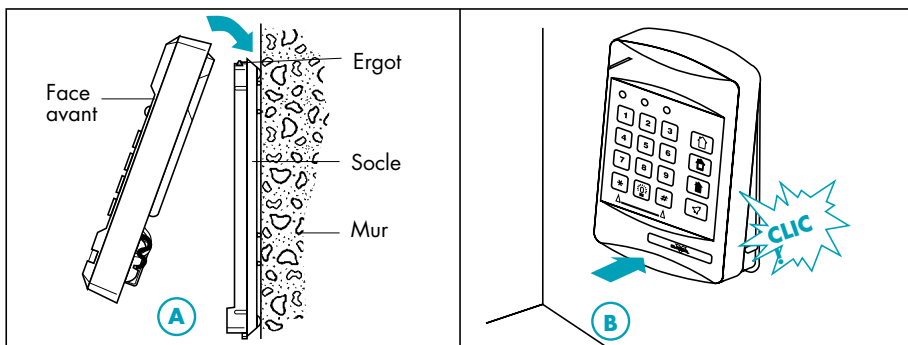
5. **A** Accrochez la face avant du clavier sur les 2 ergots situés en haut du socle.

**B** Refermez le clavier en appuyant fermement sur la base du clavier. Vous devez entendre un "clac" attestant que le clavier est bien verrouillé et ne peut plus être ouvert manuellement.

Verifiez de nouveau la bonne communication avec la centrale par l'envoi d'un ordre d'arrêt :



Votre clavier est prêt à fonctionner.



### 5.3 Fixez vos détecteurs de mouvement :

1. Déterminez l'endroit exact de fixation du détecteur (se reporter au chapitre 2.5).

2. Percez le mur à l'endroit choisi et placez la cheville fournie ou une mieux adaptée si nécessaire.

Enfilez la vis fournie dans la rotule, le fond du boîtier et la contre-rotule.

Présentez l'ensemble dans la cheville et vissez sans trop serrer.

3. Votre fond de boîtier est fixé, orientez-le approximativement. Clipsez le détecteur sur son fond.

4. Appuyez sur la touche test du détecteur pour le mettre en mode test. Le voyant rouge s'éclaire durant l'appui et le détecteur envoie un signal radio à la centrale qui répond par une série de messages sonores à deux tons du type : "Li.tut, Li.tut, Li.tut..." et en éclairant le voyant associé.

Vérifiez bien que vous avez bien affecté votre détecteur à la bonne zone (cf chapitre 3.4).

**Nota :** si la centrale ne répond pas par le message sonore habituel mais par un message sonore à un seul ton du type "Tut..Tut..Tut..." sans éclairage de voyant cela signifie que la transmission radio entre le détecteur et la centrale n'est pas bonne. Dans ce cas modifiez l'emplacement du détecteur de façon à avoir une bonne transmission.

5. Après avoir appuyé sur la touche test, vous pouvez tester la détection de mouvement pendant 1 minute 30 secondes. **Après ce laps de temps le détecteur se remet en fonctionnement normal, le voyant ne s'éclairera plus lors d'une détection. Après avoir détecté un mouvement et émis le message vers la centrale, le détecteur n'enverra de nouveau message radio qu'après 1 minute 30 secondes.**

6. Passez une ou plusieurs fois devant le détecteur : le voyant rouge s'éclaire pour vous signaler la détection, le détecteur envoie un signal radio à la centrale qui répond par un message sonore "Li.tut, Li.tut, Li.tut" et en éclairant le voyant associé.

7. Une fois le réglage d'orientation terminé, ouvrez le boîtier du détecteur et bloquez la rotule sans trop forcer.

La centrale étant en mode test ne va pas déclencher sa sirène intégrée en détectant une autoprotection à l'ouverture. Refermez le détecteur.

Votre détecteur de mouvement est fixé et fonctionne, recommencez les opérations précédentes pour tous les autres.

La fixation définitive de la centrale se fera après avoir vérifié les liaisons radio avec les différents détecteurs et le clavier de votre système.

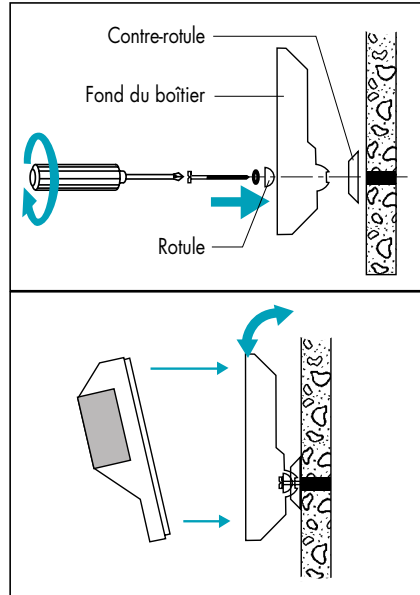

## 5.4 Fixez vos détecteurs d'ouverture :

1. Déterminez l'endroit exact de fixation du détecteur (se reporter au chapitre 2.3).

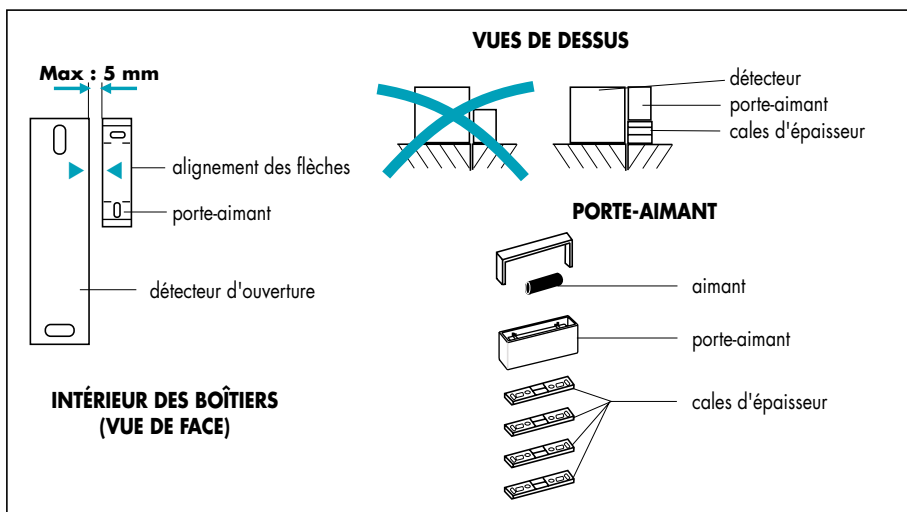

2. Fixez le fond du détecteur en utilisant les vis et les chevilles fournies ou une mieux adaptée si nécessaire.
3. Ajustez la hauteur du porte-aimant avec les cales d'épaisseur de façon à ce qu'il soit fixé à la même hauteur que le détecteur et à moins de 5 mm de celui-ci. Alignez les flèches situées au fond du boîtier.  
Après avoir fixé le porte-aimant, remplacez l'aimant à l'intérieur de celui-ci (entre les deux vis, dans la gorge prévue à cet effet). Clipsez ensuite le capot du porte-aimant.
4. Clipsez le détecteur sur son fond.
5. Appuyez sur la touche test du détecteur pour le mettre en mode test. Le voyant rouge s'éclaire durant l'appui et le détecteur envoie un signal radio à la centrale qui répond par une série de messages sonores à deux tons du type : "Li.tut, Li.tut, Li.tut..." et en éclairant le voyant associé.

Vérifiez que vous avez affecté votre détecteur à la bonne zone.

**Nota :** si la centrale ne répond pas par le message sonore habituel mais par un message sonore à un seul ton du type "Tut..Tut..Tut..." sans éclairage de voyant cela signifie que la transmission radio entre le détecteur et la centrale n'est pas bonne. Dans ce cas modifiez l'emplacement du détecteur de façon à avoir une bonne transmission.

6. Après avoir appuyé sur la touche test, vous pouvez tester la détection d'ouverture pendant 1 minute 30 secondes. **Après ce laps de temps le détecteur se remet en fonctionnement normal, le voyant ne s'éclairera plus lors d'une détection. Après avoir détecté une ouverture et émis le message vers la centrale, le détecteur n'enverra de nouveau message radio qu'après 1 minute 30 secondes.**

7. Ouvrez l'entrée protégée par le détecteur : le voyant rouge s'éclaire pour vous signaler l'ouverture, le détecteur envoie un signal radio à la centrale qui répond par un message sonore : "Li.tut, Li.tut".

Refermez l'entrée : le voyant rouge s'éteint.

Votre détecteur d'ouverture est fixé et fonctionne, recommencez les opérations précédentes pour tous les autres détecteurs d'ouverture.

## 5.4 Fixez vos détecteurs d'ouverture et de bris de vitre :

1. Déterminez l'endroit exact de fixation du détecteur (se reporter au chapitre 2.4).
2. Fixez le fond du détecteur sur la partie mobile de la fenêtre en utilisant les vis et les chevilles fournies ou d'autres mieux adaptées si nécessaire.
3. Ajustez la hauteur du porte-aimant sur la partie fixe avec les cales d'épaisseur de façon à ce qu'il soit placé à la même hauteur que le détecteur et à moins de 5 mm de celui-ci. Alignez les flèches situées au fond du boîtier.

Après avoir fixé le porte-aimant, remplacez l'aimant à l'intérieur de celui-ci (entre les deux vis, dans la gorge prévue à cet effet). Clipsez ensuite le capot du porte-aimant.

Fixez le capteur de bris de vitre dans l'un des coins de la vitre à environ 2,5 cm de l'angle, à l'aide du double-face fourni.

La fixation idéale se fait sur une vitre à une température comprise entre 21 et 38°.

Plaquez fermement le capteur de bris de vitre collé sur la vitre.

4. Clipsez le détecteur sur son fond.
5. Appuyez sur la touche test du détecteur pour le mettre en mode test. Le voyant rouge s'éclaire durant l'appui et le détecteur envoie un signal radio à la centrale qui répond par une série de messages sonores à deux tons du type : "Li.tut, Li.tut, Li.tut..." et en éclairant le voyant associé.

Vérifiez que vous avez affecté votre détecteur à la bonne zone (cf chapitre 3.5).

**Nota :** si la centrale ne répond pas par le message sonore habituel mais par un message sonore du type "Tut..Tut..Tut..." sans éclairage de voyant cela signifie que la transmission radio entre le détecteur et la centrale n'est pas bonne. Dans ce cas modifiez l'emplacement du détecteur de façon à avoir une bonne transmission.

6. Testez le détecteur :

Tapez sur la vitre à proximité du capteur de bris de vitre avec le manche d'un tournevis :

- le voyant rouge s'éclaire pour vous signaler la détection,
- le détecteur envoie un signal radio à la centrale qui répond par un message sonore "Li.tut, Li.tut",
- le voyant rouge s'éteint.

Ouvrez la fenêtre protégée par le détecteur : le voyant rouge s'éclaire pour vous signaler l'ouverture, le détecteur envoie un signal radio à la centrale qui répond par un message sonore "Li.tut, Li.tut".

Refermez la fenêtre : le voyant rouge s'éteint.

6. Vous pouvez ainsi tester la détection d'ouverture pendant 1 minute 30 secondes après avoir appuyé sur la touche test. **Après ce laps de temps le détecteur se mettra en fonctionnement normal, le voyant ne s'éclairera plus lors de chaque détection et le détecteur n'enverra des signaux radio à la centrale qu'au maximum toutes les 1 minute 30.**

Votre détecteur d'ouverture et de bris de vitre est fixé et fonctionne, recommencez les opérations précédentes pour tous les autres détecteurs d'ouverture et de bris de vitre.

## 5.5 Fixez définitivement votre centrale :

1. Clipsez la centrale sur son gabarit de fixation avec précaution, pour ne pas endommager le pion d'autoprotection.
2. Bloquez la centrale sur le gabarit de fixation à l'aide de la 2<sup>ème</sup> petite vis fournie dans le sachet d'accessoires.

**La centrale passe automatiquement en fonctionnement normal.** Si vous essayez de l'enlever de son gabarit de fixation la sirène intégrée sera déclenchée (autoprotection à l'arrachement).

Votre centrale est prête à fonctionner, elle n'émet plus de grésillements.

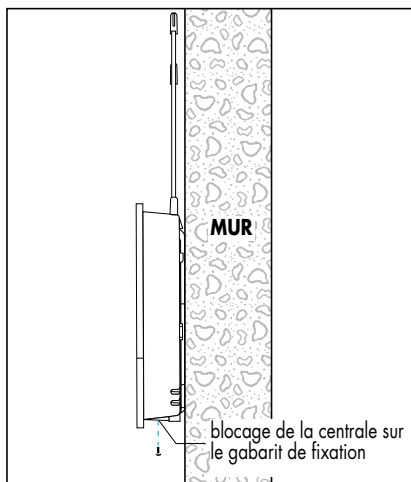

## 6







## Faites un essai réel de votre système d'alarme

Vous allez maintenant simuler une intrusion dans votre habitation. Cet essai réel va déclencher les moyens d'alerte, aussi nous vous conseillons de prévenir avant vos voisins et vos correspondants et de ne pas laisser sonner les sirènes trop longtemps.

1. Prenez votre télécommande et **sortez des locaux protégés**. Si vous n'avez qu'un clavier : placez vous à proximité de celui-ci **hors de portée d'un détecteur de mouvement**.

2. Mettez la centrale en marche totale :

appui sur la touche  sur votre télécommande

ou appuis successifs       sur votre clavier

vosre code d'accès

La centrale émet immédiatement une première série de messages sonores : "Lou, Lou, Lou..."

3. Au bout de 1 minute 30 secondes, la centrale émet une deuxième série de messages sonores de type "Lou, Lou, Lou..." .







Cette durée (temporisation de sortie) vous permet de sortir de chez vous après avoir mis en marche votre centrale sans faire déclencher les moyens d'alerte.

Votre habitation est alors sous surveillance.

Ouvrez une issue protégée ou passez devant un détecteur de mouvement.

4. L'alarme se déclenche immédiatement si le détecteur sollicité est à déclenchement immédiat (zone 1 ou 3).

L'alarme se déclenche après 20 ou 40 secondes selon le paramétrage de la centrale si le détecteur sollicité est à déclenchement retardé (zone 2 ou zone 4).

5. Arrêtez les moyens d'alerte et la sirène intégrée de la centrale en appuyant sur la touche  de votre télécommande ou en appuyant successivement sur les touches       de votre clavier.

La centrale vous signale alors qu'il y a eu une intrusion (cf GUIDE D'UTILISATION DE VOTRE SYSTÈME D'ALARME).

6. Recommencez la même opération avec la commande MARCHE PARTIELLE  pour vérifier le bon fonctionnement de votre système en marche partielle (les détecteurs affectés aux zones 3 et 4 ne seront plus pris en compte).

Nous vous conseillons de faire un essai réel pour chacun de vos détecteurs.



Votre système est posé et en parfait état de fonctionnement.

Vous le complétez en vous reportant aux guides spécifiques de pose de vos sirènes d'alarme SA200F, SA210F, SA100 de votre transmetteur téléphonique TT100, de vos récepteurs de commande RP500, de votre commande téléphonique d'alarme CT100 ...

Nous vous conseillons désormais de l'utiliser aussi fréquemment que possible.

## Changez les piles de votre système d'alarme

Tous vos appareils DIAGRAL ont une durée moyenne d'autonomie de deux ans avec les piles fournies et dans des conditions d'utilisation normale. Ils disposent tous d'un contrôle de bon état de leurs piles, chacun ayant une réserve de marche d'environ un mois après la première signalisation de piles usagées. Votre centrale contrôle l'état de ses piles et de celles de vos détecteurs d'intrusion. Après avoir tapé la

commande de MARCHE PARTIELLE  ou de MARCHE TOTALE  sur votre télécommande ou votre clavier, la centrale vous signale les piles usagées :

- un message sonore haché "bip, bip,... bip, bip ..." suit le message sonore de mise en service,
- Centrale CM650F :
  - si le voyant "CHANGEMENT PILES" sur la face avant s'éclaire pendant 10 secondes, les piles de la centrale sont en défaut,
  - si le voyant "CHANGEMENT PILES" et le voyant d'une zone (1, 2, 3 ou 4) clignotent : la pile d'un ou plusieurs détecteurs d'intrusion de la zone indiquée est usagée.
  - si le voyant "CHANGEMENT PILES" et le voyant "INCENDIE, EDF, INONDATION..." clignotent : la pile d'un ou plusieurs détecteurs domestiques est usagée.
- Centrale CA450F :
  - si le voyant "CHANGEMENT PILES" sur la face avant s'éclaire pendant 10 secondes, les piles de la centrale sont en défaut,
  - si le voyant "CHANGEMENT PILES" et "INTRUSION" clignotent : la pile d'un ou plusieurs détecteurs d'intrusion est en défaut.

Chaque détecteur dispose aussi d'une touche de test et d'un voyant de bon état de pile.

Pour identifier le(s) détecteur(s) concerné(s), appuyez successivement sur la touche test de chaque détecteur. Voyant test éclairé : pile correcte. Voyant test éteint : pile usagée.

Avant de nous retourner un appareil présumé défectueux, vérifiez bien que ses piles ne sont pas simplement hors d'usage.

Les appareils sont alimentés obligatoirement par des piles alcalines ou lithium-manganèse. Les appareils DIAGRAL ne sont pas garantis en cas d'utilisation de piles zinc-charbon ou d'alimentation externe.







### **CENTRALE :**

Votre centrale contrôle automatiquement l'état de ses quatre piles. Elle vous signale qu'il faut les changer environ un mois avant leur usure complète. Changez alors les quatre piles en même temps en suivant les opérations suivantes :

1. Mise en mode test de la centrale :

Pour ne pas déclencher les moyens d'alerte, lisez d'abord tout le texte suivant avant de réaliser les opérations décrites.

Devissez la vis de blocage de la centrale. Munissez-vous de votre télécommande, si vous n'en possédez pas demandez à un de vos proches qu'il se poste près du clavier. Placez vous à hauteur de votre centrale avec un tournevis plat de façon à pouvoir la décrocher de son gabarit de fixation

2. Appuyez sur la touche ARRÊT  de votre télécommande ou demandez à votre proche qu'il compose la commande ARRÊT       sur le clavier. La centrale répond par un message sonore "Liiliii...".

Décrochez la centrale de son gabarit de fixation pendant le message sonore "Liiliii...". Pour cela, poussez l'ergot de verrouillage avec votre tournevis puis tirez doucement la centrale vers vous en la remontant un peu.

Si l'alarme se déclenche, appuyez **sans forcer** pendant quatre secondes sur la touche ARRÊT  de la télécommande ou tapez la commande ARRÊT sur votre clavier. Une sonnerie d'alarme ne peut être interrompue que trois secondes après son déclenchement. Votre centrale décrochée passera en mode test après l'arrêt.

3. Votre centrale ainsi décrochée est en mode test.
4. Enlevez l'ensemble des piles de la centrale et attendez 2 mn avant de connecter les nouvelles piles. Effectuez ensuite les opérations décrites au cours du chapitre 3.3.
5. Remettez la centrale en place sur son gabarit et vérifiez que l'ergot de verrouillage est bien en place. Votre centrale passe alors du mode test au fonctionnement normal. Revissez la vis de blocage de la centrale. Votre système est de nouveau en état de fonctionner.

## DÉTECTEURS :

### Contrôle automatique de l'état des piles :

Votre centrale mémorise l'état des piles de vos détecteurs et vous signale un éventuel défaut lors d'une mise en marche.

### Test manuel :

Vous pouvez faire un test de bon état de la pile d'un détecteur en appuyant sur la touche test de celui-ci. Si le voyant ne s'éclaire pas vous devez changer la pile.

Changez la pile en suivant les opérations suivantes :

1. Pour éviter de déclencher une alarme en ouvrant votre détecteur (qui est autoprotégé à l'ouverture) appuyez sur la touche "ARRÊT" de votre télécommande ou demandez à votre proche qu'il compose la commande "ARRÊT" sur votre clavier. La centrale répond par un message sonore continu "Liiliii...". Ouvrez le détecteur pendant le message sonore "Liiliii...". Si l'alarme se déclenche, appuyez sans forcer sur la touche ARRÊT de la télécommande ou composez la commande ARRÊT sur votre clavier. Une sonnerie d'alarme ne peut être interrompue que 3 secondes après son déclenchement.
2. Enlevez la pile et attendez 2 mn avant de connecter la nouvelle pile (cf chapitre 3.4 et 3.5).
3. Refermez ensuite votre détecteur.

Votre système est de nouveau en état de fonctionner.

## TÉLÉCOMMANDES

Lorsque l'éclairage du voyant rouge de votre télécommande devient très faible, vous devez changer toutes les piles de votre télécommande. La programmation des télécommandes PC200, TC200, TC210 est sauvegardée.

## CLAVIER

Lorsque l'éclairage du voyant rouge de votre clavier devient très faible, vous devez changer la pile de votre clavier. Vous devez connecter les nouvelles piles en moins d'1 mn pour ne pas perdre la programmation du clavier.

## 8

## QUE FAIRE SI ?

**8.1 Vous voulez modifier votre code radio personnalisé ?**







1. Prenez le gabarit de codage qui vous a servi à reproduire le code sur chacun de vos appareils.
2. Percez un trou supplémentaire selon votre choix dans le gabarit en suivant les opérations décrites dans ce guide au chapitre 4. Vous obtenez ainsi un nouveau code radio personnalisé.
3. Démontez tous vos appareils.
4. Reportez votre nouveau code sur tous vos appareils en suivant les opérations décrites dans ce guide au chap. 4.
5. Remplacez vos appareils en suivant les opérations décrites dans ce guide au chapitre 5.

**8.2 Vous voulez déplacer votre centrale ?**

1. Mise en mode test de la centrale :

Pour ne pas déclencher les moyens d'alerte, lisez d'abord tout le texte suivant avant de réaliser les opérations décrites.

Devissiez la vis de blocage de la centrale. Munissez-vous de votre télécommande, si vous n'en possédez pas demandez à un de vos proches qu'il se poste près du clavier. Placez vous à hauteur de votre centrale avec un tournevis plat de façon à pouvoir la décrocher de son gabarit de fixation.

2. Appuyez sur la touche ARRÊT  de votre télécommande ou demandez à votre proche qu'il compose la commande ARRÊT       sur le clavier. La centrale répond par un message sonore "Liixiii...".

Décrochez la centrale de son gabarit de fixation pendant le message sonore "Liixiii...". Pour cela, poussez l'ergot de verrouillage avec votre tournevis puis tirez doucement la centrale vers vous en la remontant un peu.

Si l'alarme se déclenche, appuyez **sans forcer** pendant quatre secondes sur la touche ARRÊT  de la télécommande ou tapez la commande ARRÊT sur votre clavier. Une sonnerie d'alarme ne peut être interrompue que trois secondes après son déclenchement. Votre centrale décrochée passera en mode test après l'arrêt.

3. Votre centrale ainsi décrochée est en mode test.
4. Remplacez la centrale en suivant les indications du chapitre 5.

**8.3 Vous avez perdu votre télécommande ?**

Entrez chez vous pour prendre la télécommande de secours que vous aurez cachée dans un endroit protégé avec un détecteur de mouvement à déclenchement retardé ou utilisez votre clavier. Si vous ne retrouvez pas votre télécommande, changez votre code radio personnalisé sur tout votre système.

**8.4 Un détecteur de mouvement déclenche l'alarme sans raison apparente ?**

Vérifiez que vous l'avez posé selon les indications de ce guide. Si le déclenchement a lieu lors de la mise en service de votre chauffage, déplacez le détecteur de mouvement.

**8.5 Un appareil semble défectueux ?**

Comparez le comportement de l'appareil aux spécifications qui vous sont données et vérifiez l'état de sa(ses) pile(s). Si malgré tout le défaut persiste **et avant tout retour**, téléphonez à notre assistance technique qui sera à même de vous assister et vous proposera la procédure à suivre la mieux adaptée à votre cas.