

diagral



FR

Guide d'installation - p. 2

Sirène extérieure avec flash DIAG50AAX

IT

Manuale d'installazione - p. 10

Sirena d'allarme con lampeggiante DIAG50AAX

NL

Installatiegids - p. 18

Externe sirene met flitslicht DIAG50AAX



Si vous possédez une box alerte et pilotage DIAG56AAX, laissez-vous guider par l'application e-ONE pour le paramétrage et l'installation de ce produit.

Sommaire

1. Présentation.....	2
2. Mise en œuvre	3
3. Apprentissage	4
4. Programmation	5
5. Fixation	6
5.1 Précautions de pose.....	6
5.2 Pose.....	7
6. Maintenance	8
6.1 Signalisation vocale et lumineuse	8
6.2 Changement des piles.....	8
7. Caractéristiques techniques	9

1. Présentation

La sirène-flash permet :

- de **dissuader l'intrus** (en modulation intérieure),
- d'**alerter le voisinage** (en modulation extérieure),
- de **localiser facilement l'alarme** (flash clignotant).

En cas de tentative d'arrachement, la sirène se déclenche, puis par l'intermédiaire de la centrale, déclenche l'ensemble des moyens d'alarme.

La sirène signale à la centrale son défaut de piles.

En cas de détection incendie, la sirène se déclenche pour une durée de 5 mn (modulation incendie).

Description



Des vidéos d'aide à l'installation
sont disponibles sur
<http://www.diagral.fr>
rubrique **ESPACE CLIENT.**



2. Mise en œuvre

- 1
- Dévisser la vis de fermeture de la trappe d'accès aux piles.
 - Soulever la trappe.

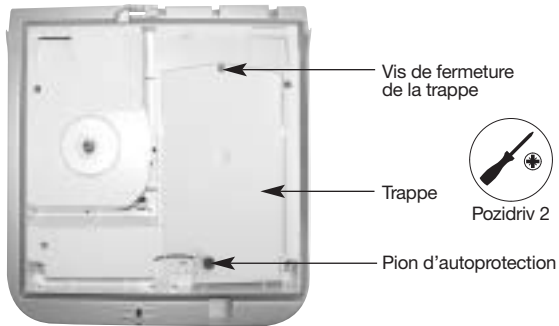

- 2
- Vignette de garantie**
Pour bénéficier de l'extension de garantie, enregistrer votre produit sur <http://garantie.diagral.fr>.

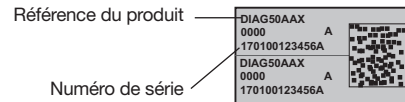

- 3
- Placer les 4 piles alcalines LR20 - 1,5 V en respectant la polarité indiquée au fond de leur logement.

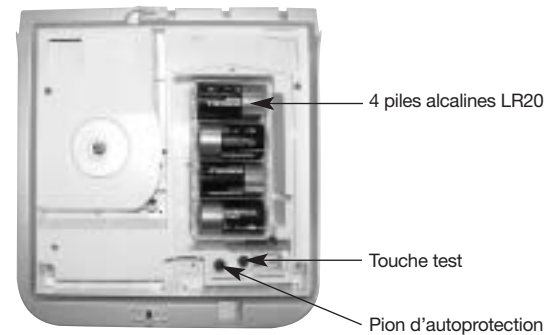

ATTENTION : à la connexion de la 4^e pile, la sirène émet un bip long et passe automatiquement en mode installation (son autoprotection est inactive).

3. Apprentissage

L'apprentissage permet d'établir la reconnaissance de la sirène par la centrale.

1 Enlever le capot de la centrale afin d'accéder au clavier utilisé pour l'apprentissage, pour cela :

A. appuyer sur le bouton afin de déclipser le capot

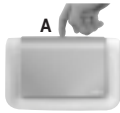

B. pivoter le capot à 90° et l'enlever.

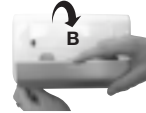

2 Mettre la centrale en mode installation en composant sur son clavier :



code d'accès principal

Séquence d'apprentissage de la sirène.

ATTENTION : le n° de la sirène est attribué par la centrale lors de l'apprentissage.

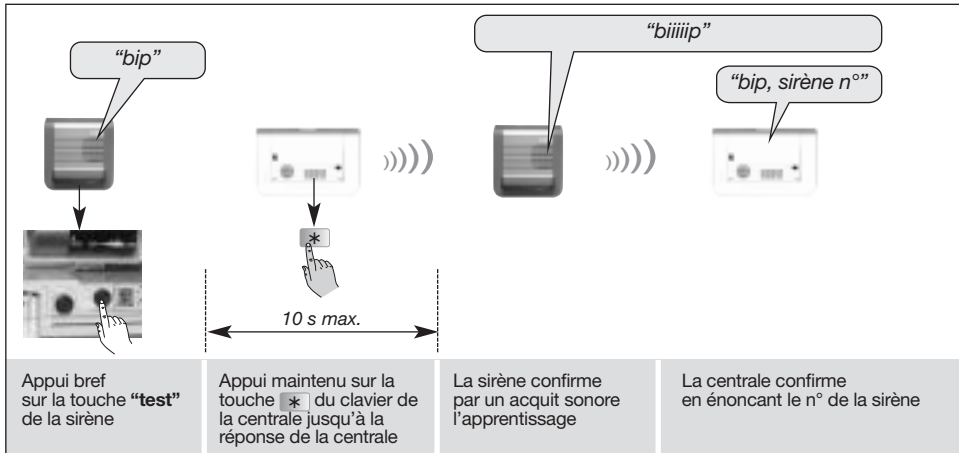

ATTENTION : la centrale et la sirène signalent une erreur de manipulation par 3 bips courts ; dans ce cas, reprendre la séquence d'apprentissage à son début.

3 Vérifier l'apprentissage
Appuyer (> 5 s) sur la touche "test", la sirène émet un bip, son flash clignote 3 s, la centrale énonce vocalement : "bip, sirène X".

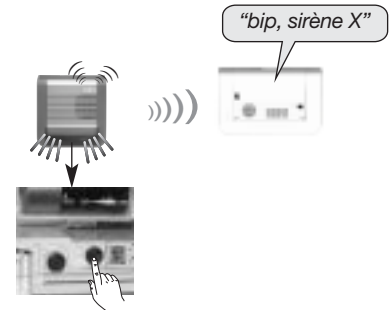

4. Programmation

Le programmation de la sirène doit s'effectuer centrale et sirène en mode installation, dans le cas contraire, composer :



Les paramètres de la sirène sont programmés en usine. Chaque paramètre peut être modifié depuis le clavier de la centrale.

Pour paramétrer la sirène choisir les paramètres à modifier dans le tableau ci-dessous et composer :



Tableau des paramètres de la sirène

Désignation du paramètre	N° de paramètre	Paramètres usine	Valeurs possibles	Paramètres choisis
Retard sonnerie sur intrusion	3	0 : immédiat	de 0 à 60 s 0 : immédiat	
Durée sonnerie	4	90 s	de 20 s à 180 s de 90 s à 180 s	
Durée flash	5	15 mn	de 1 à 60 mn	
Type de modulation	10	1 : extérieure	0 : intérieure 1 : extérieure (si fixée à l'extérieure)	
Niveau sonore des signalisations sur arrêt/marche	11	4 : moyen	de 1 à 8	
Report sonore des signalisations sur arrêt/marche	12	1 : sonore	0 : inactif 1 : sonore 2 : sonore et lumineux 3 : lumineux	
Avertissement protection active	21	0 : inactive	0 : inactive 1 : active	
Déclenchement sur préalarme	23	1 : sonore et lumineux	0: inactif 1: sonore et lumineux 2: lumineux	
Affectation d'une sirène à un ou des groupes d'intrusion	37	tous les groupes	choix du groupe(s) : de 1 à 4	

: paramétrage obligatoire pour répondre aux exigences NF&A2P

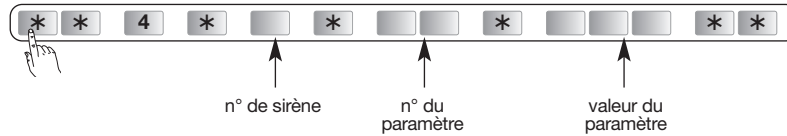

Exemple : pour paramétrer la sirène n° 1 avec un retard de sonnerie de 60 s, composer :



Vérification

Pour vérifier le paramétrage, composer :



n° de
sirène

n° du
paramètre

Exemple :

Pour vérifier la durée de sonnerie (paramètre 4) de la sirène n° 1, composer :



"bip, énoncé"



5. Fixation

5.1 Précautions de pose

La sirène doit être placée de préférence :

- en hauteur,
- loin de sources éventuelles de perturbation électrique (compteur électrique, co'r et téléphonique...).

Ne jamais fixer la sirène sur une paroi métallique.

ATTENTION : respecter une distance d'au moins 2 mètres entre chaque produit, excepté entre deux détecteurs.

5.2 Pose

- 1 Fermer la trappe d'alimentation puis visser la vis de fermeture.



Pozidriv 2

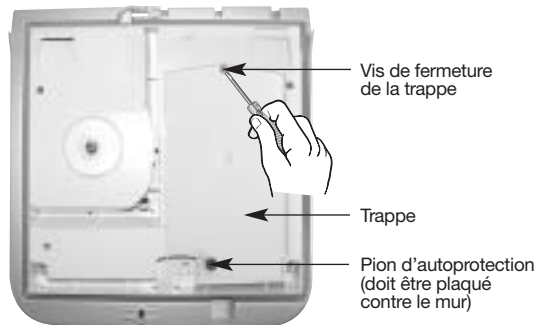

- 2 Oter le plastron en appuyant sur le bouton au dessus de la sirène.

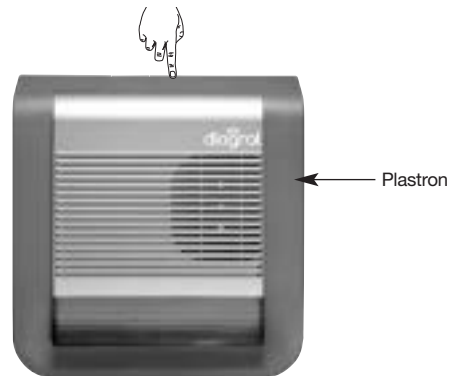

- 3 Positionner le gabarit de la sirène au mur pour déterminer les points de fixation.

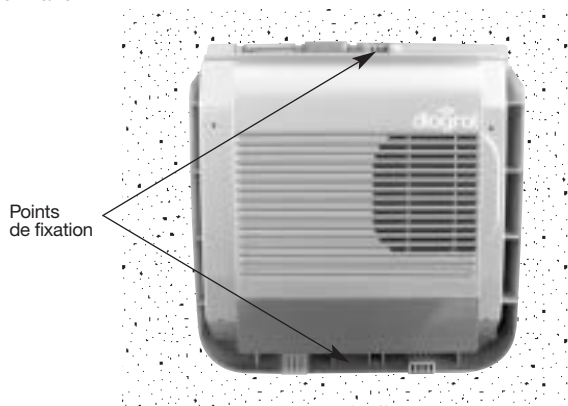

- 4
- Percer sur le mur les 2 trous de fixation avec un foret Ø 6 mm.
 - Positionner les 2 chevilles fournies ou d'autres plus adaptées au mur de fixation.
 - Positionner la sirène au mur en serrant les 2 vis de fixation.
 - Remettre en place le plastron.



Pozidriv 2

- 5
- Passer la centrale en mode utilisation en composant sur le clavier :

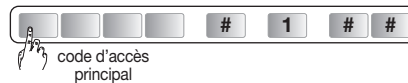

- Faire un essai réel.

6. Maintenance

Recommandations

Tout accès aux composants internes peut endommager le produit par décharges d'électricité électrostatique.

Lors d'une intervention sur le produit prendre les précautions suivantes :

- éviter tout contact, direct ou par l'intermédiaire d'un outil métallique, avec les composants électroniques ou les parties métalliques des borniers de connexion,
- utiliser des outils non magnétiques,
- avant d'accéder aux composants internes, toucher une surface métallique non peinte telle qu'une canalisation d'eau ou un matériel électrique relié à la terre,
- limiter au maximum les déplacements entre deux accès aux composants internes. Sinon répéter l'opération ci-dessus avant chaque nouvelle intervention sur le produit.

6.1 Signalisation vocale et lumineuse

La centrale supervise et identifie la sirène.

Elle surveille l'état :

- de l'**alimentation**,
- de la **liaison radio**,
- du **contact d'autoprotection**.

Si une anomalie est mémorisée, la centrale signale vocalement l'anomalie après une commande système (cf. "GUIDE DE PROGRAMMATION COMPLEMENTAIRE DU SYSTEME D'ALARME DIAGRAL" disponible sur le site <http://www.diagral.fr>).

L'**anomalie d'alimentation** sirène est signalée par **3 bips courts** et le clignotement du flash pendant **3 s**.

6.2 Changement des piles

1. Mettre la centrale en mode installation, composer sur le clavier :

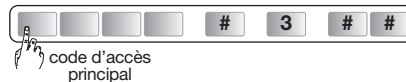

2. Oter le plastron en appuyant sur le bouton au dessus de la sirène (**Fig 1**).

3. Décrocher la sirène en dévissant les 2 vis de fixation.

4. Ouvrir la trappe d'accès aux piles.

5. Oter les 4 piles usagées et attendre 2 minutes.

6. Connecter les 4 nouvelles piles et attendre le bip long.

7. Refermer la trappe et refixer la sirène au mur.

8. Passer la centrale en mode utilisation en composant sur le clavier :

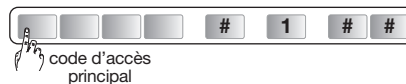

9. Faire un essai réel.

Fig 1.

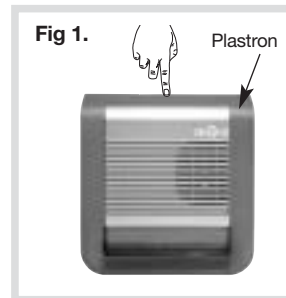

Il est impératif de remplacer les piles fournies par des piles alcalines du même type. Vous êtes priés de jeter les piles usagées dans des poubelles prévues à cet effet.



7. Caractéristiques techniques

Spécifications techniques	Sirène extérieure avec flash DIAG50AAX	
Puissance acoustique	104 dB(A) à 1 m	
Durée de sonnerie	20 s à 180 s	
Report de signalisation des mises Marche/Arrêt	sonore et lumineux	
Flash pour alarme lumineuse	couleur orange - fréquence 1/seconde	
Durée flash	1 à 60 mn	
Environnement	extérieur/intérieur	
Alimentation	4 piles alcalines LR20	
Autonomie	4 ans en usage courant	
Supervision	radio, piles, autoprotection	
Température de fonctionnement	- 25°C à + 70°C	
Autoprotection	ouverture, arrachement	
Indices de protection mécanique	IP 54 / IK 07	
Dimensions L x H x P	289 x 275 x 81 mm	
Poids	2,81 kg (avec piles)	

Pour obtenir des conseils lors de la pose ou avant tout retour de matériel, contacter l'assistance technique Diagraal dont le n° figure au dos de la notice d'installation du système d'alarme. Une équipe de techniciens qualifiés vous indiquera la procédure à suivre.

ATRAL SYSTEM - F-38926 CROLLES CEDEX

www.diagraal.fr



Traitement des appareils électriques et électroniques en fin de vie (Applicable dans les pays de l'Union Européenne et autres pays européens disposant d'un système de collecte). Ce symbole, apposé sur le produit ou sur son emballage, indique que ce produit ne doit pas être traité avec les déchets ménagers. Il doit être remis à un point de collecte approprié pour le recyclage des équipements électriques et électroniques. En vous assurant que ce produit est bien mis au rebut de manière appropriée, vous aiderez à prévenir les conséquences négatives pour l'environnement et la santé humaine. Pour toute information supplémentaire au sujet du recyclage de ce produit, vous pouvez vous adresser à votre municipalité, déchetterie ou au magasin où vous avez acheté le produit.

Indice

1. Presentazione	10
2. Preparazione	11
3. Apprendimento.....	12
4. Programmazione.....	13
5. Fissaggio	14
5.1 Precauzioni per l'installazione	14
5.2 Installazione	15
6. Manutenzione	16
6.1 Segnalazioni acustiche e luminose	16
6.2 Sostituzione delle pile	16
7. Caratteristiche tecniche.....	17

1. Presentazione

La sirena d'allarme con lampeggiante consente:

- di **dissuadere l'intruso** (uso interno),
- di **avvertire il vicinato** (uso esterno),
- di **localizzare facilmente l'allarme** (lampeggiante intermittente).

In caso di tentativo di distacco, la sirena si attiva e poi, per mezzo della centrale, attiva tutti i dispositivi di allarme.

La sirena segnala alla centrale eventuali anomalie relative alle pile.

In caso di rilevazione di un incendio, la sirena si attiva per 5 minuti (modalità incendio).

Descrizione



2. Preparazione

- 1
- Svitare la vite di chiusura del coperchio d'accesso alle pile.
 - Sollevare il coperchio.

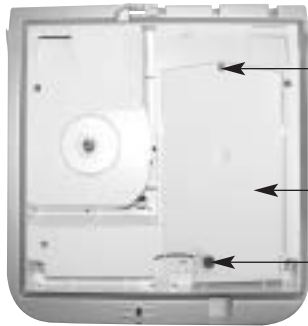

Vite di chiusura
del coperchio

Coperchio

Perno d'autoprotezione



Pozidriv 2

2 **Etichetta di garanzia**

Staccare la parte pre-tagliata rimovibile dell'etichetta di garanzia situata nel vano pile della sirena ed incollarla:

- sulla cartolina di richiesta d'estensione della garanzia fornita con la centrale,
- sulla cartolina di richiesta d'estensione della garanzia fornita con questo prodotto, se state integrando un sistema esistente.



Codice del prodotto

DIAG50AAX
0000 A

170100123456A

Numero di serie

DIAG50AAX
0000 A

170100123456A



- 3
- Inserire le 4 pile alcaline LR20 - 1,5 V rispettando la polarità indicata sul fondo del vano pile.

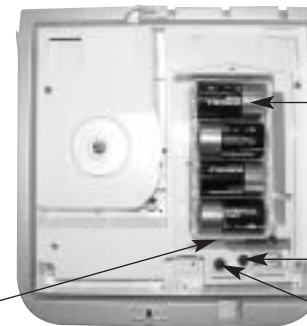

4 pile alcaline LR20

Pulsante test

Perno d'autoprotezione

Etichetta di garanzia

ATTENZIONE: alla connessione della 4° pila, la sirena emette un bip lungo e passa automaticamente in modo installazione (l'autoprotezione è disattivata).

3. Apprendimento

L'apprendimento permette alla centrale del sistema di memorizzare la sirena.

1 Rimuovete il coperchio della centrale per accedere alla tastiera utilizzata per l'apprendimento; a tale scopo:

A. premete il pulsante per sganciare il coperchio

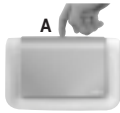

B. ruotate il coperchio di 90° e rimuovetelo.

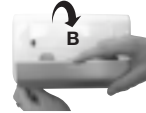

2 Portate la centrale in modo Installazione digitando sulla tastiera:



codice d'accesso principale

Sequenza di apprendimento della sirena.

ATTENZIONE: il numero della sirena viene attribuito dalla centrale durante l'apprendimento.

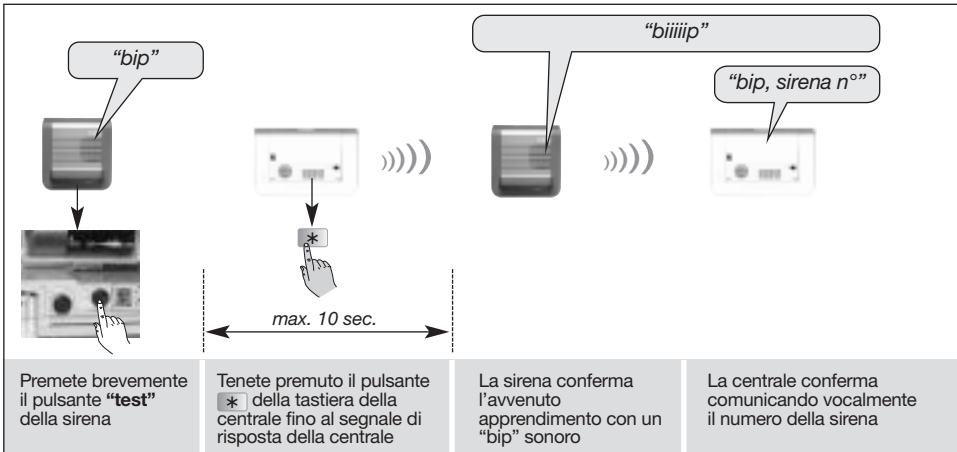

ATTENZIONE: la centrale e la sirena segnalano un errore nella procedura emettendo 3 bip brevi ; in questo caso, ripetete la sequenza di apprendimento dall'inizio.

3 Verificate l'apprendimento Tenete premuto per più di 5 sec. il pulsante "test" della sirena, la sirena emette un bip ed il lampeggiante si attiva per 3 sec., la centrale comunica vocalmente: "bip, sirena X".

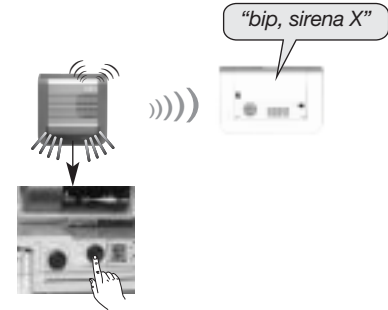

4. Programmazione

La programmazione della sirena deve essere effettuata mentre la centrale e la sirena sono in modo installazione. In caso contrario, digitate:



I parametri della sirena sono programmati di fabbrica. Ciascun parametro può essere modificato tramite la tastiera della centrale.

Per programmare la sirena scegliete i parametri da modificare nella tabella seguente e digitate:



Tabella dei parametri della sirena

Designazione del parametro	N° del parametro	Parametri di fabbrica	Valori possibili	Parametri scelti
Ritardo sirena su intrusione	3	0: immediato	da 0 a 60 sec. 0 : immediato	
Durata suono sirena	4	90 sec.	da 20 sec. a 180 sec. da 90 sec a 180 sec.	
Durata lampeggiante	5	15 min.	da 1 a 60 min.	
Tipo di modulazione sonora	10	1: per esterno	0: per interno 1: per esterno (se la sirena è installata all'esterno)	
Livello sonoro delle segnalazioni su Accensione/spengimento	11	4: medio	da 1 a 8	
Riporti sonori delle segnalazioni di Acceso/Spento	12	1: sonoro	0: inattivo 1: sonoro 2: sonoro e luminoso 3: luminoso	
Avviso protezione attiva	21	0: inattiva	0: inattiva 1: attiva	
Attivazione su preallarme	23	1: sonora e luminosa	0: inattiva 1: sonora e luminosa 2: luminosa	
Assegnazione di una sirena a uno o più gruppi di intrusione	37	tutti i gruppi	scelta del(i) gruppo(i): da 1 a 3	

Esempio: per programmare la sirena n° 1 per attivazione con ritardo di 60 secondi, digitate:

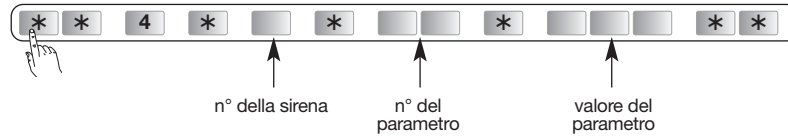

Verifica

Per verificare la programmazione, digitate:



n° della
sirena

n° del
parametro

Esempio:

Per verificare la durata della sirena (parametro 4) della sirena n° 1, digitate:



"bip, messaggio"



5. Fissaggio

5.1 Precauzioni per l'installazione

La sirena deve essere posizionata, preferibilmente:

- in alto,
- lontano da eventuali sorgenti di disturbi elettrici (contatore elettrico, centralino telefonico...).

Non fissate mai la sirena a una parete metallica.

ATTENZIONE: tenete una distanza di almeno 2 metri tra ciascun prodotto, salvo tra due rivelatori.

5.2 Installazione

- 1 Chiudete il coperchio del vano pile, quindi avvitate la vite di chiusura.



Pozidriv 2

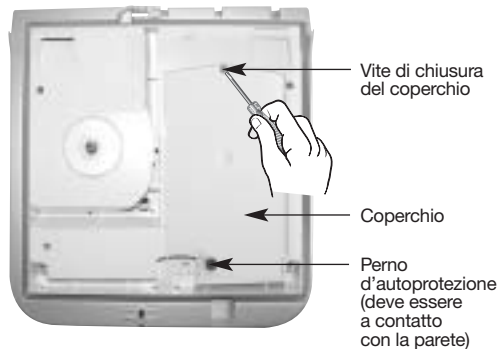

- 2 Togliete l'involucro esterno premendo il pulsante nella parte superiore della sirena.

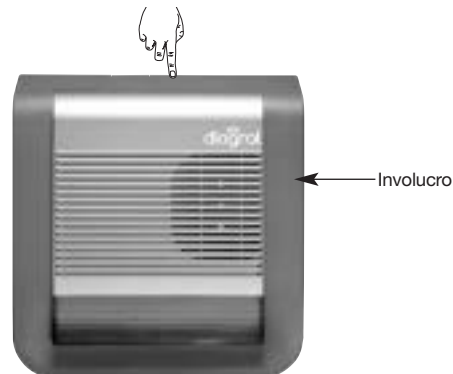

- 3 Posizionate la sirena senza involucro esterno contro la parete per individuare i punti di fissaggio.

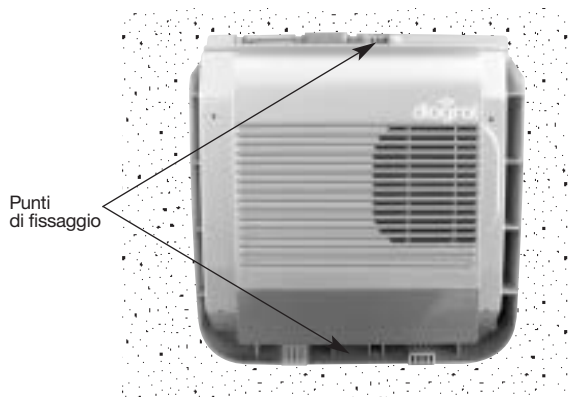

- 4
- Forate la parete per creare i 2 fori di fissaggio utilizzando una punta del diametro di 6 mm.
 - Posizionate i 2 tasselli forniti, o altri tasselli più adatti, nei fori praticati.
 - Collocate la sirena sulla parete e serrate le 2 viti di fissaggio.
 - Rimettete l'involucro esterno alla sirena.



Pozidriv 2

- 5
- Riportate la centrale in modo uso digitando sulla tastiera:



- Eseguite una prova reale di attivazione.

6. Manutenzione

Raccomandazioni

Una scarica elettrostatica proveniente dalle dita o da altri conduttori elettrostaticamente carichi può danneggiare i componenti elettronici della sirena.

Prima di maneggiare il prodotto, prendete le seguenti precauzioni:

- evitate di toccare, direttamente o con un utensile metallico, i componenti elettronici o le parti metalliche dei morsetti di collegamento,
- utilizzate utensili non magnetizzati,
- prima di accedere ai componenti interni, toccate una superficie metallica non dipinta (tubature dell'acqua o materiale elettrico collegato a terra),
- riducete al minimo gli spostamenti tra un accesso e l'altro ai componenti interni. Altrimenti ripetete l'operazione sopra descritta prima di ogni nuovo intervento sul prodotto.

6.1 Segnalazioni acustiche e luminose

La centrale identifica e supervisiona la sirena.

La sirena tiene monitorato lo stato:

- dell'**alimentazione**,
- del **collegamento radio**,
- del **contatto d'autoprotezione**.

Se viene rilevata un'anomalia, la centrale la segnala vocalmente in seguito a un comando del sistema (v. GUIDA DI PROGRAMMAZIONE SUPPLEMENTARE DEL SISTEMA D'ALLARME DIAGRAL" disponibile visitando il sito <http://www.diagral.it>).

L'**anomalia di alimentazione** viene segnalata dalla sirena emettendo **3 bip brevi** e facendo lampeggiare il lampeggiante per **3 secondi**.

6.2 Sostituzione delle pile

1. Portate la centrale in modo Installazione digitando sulla tastiera:



2. Togliete l'involucro premendo il pulsante nella parte superiore della sirena (**Fig. 1**).

3. Sganciate la sirena svitando le 2 viti di fissaggio.

4. Aprite il coperchio del vano pile.

5. Estraete le 4 pile usate e aspettate 2 minuti.

6. Collegare le 4 pile nuove e attendete l'emissione di un bip lungo.

7. Richiudete il coperchio e fissate nuovamente la sirena alla parete.

8. Riportate la centrale in modo uso digitando sulla tastiera:



9. Eseguite una prova reale di attivazione.

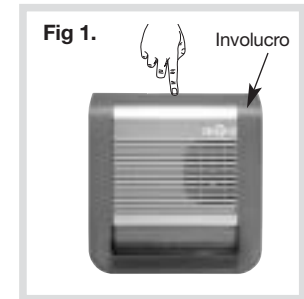

È necessario sostituire le pile fornite con pile alcaline dello stesso tipo. Siete pregati di gettare le pile usate nei cassonetti appositi.



7. Caratteristiche tecniche

Caratteristiche tecniche	Sirena d'allarme con lampeggiante DIAG50AAX	
Potenza acustica	104 dB(A) a 1 m	
Durata sirena	da 20 sec. a 180 sec.	
Segnalazione di acceso/spento	sonora e luminosa	
Lampeggiante per allarme luminoso	arancione - 1 lampeggio ogni secondi	
Durata lampeggiante	da 1 a 60 min.	
Uso	esterno/interno	
Alimentazione	4 pile alcaline LR20	
Autonomia	4 anni in uso normale	
Supervisione	radio, pile, autoprotezione	
Temperatura di funzionamento	da -25°C a + 70°C	
Autoprotezione	apertura, distacco	
Indici di protezione meccanica	IP 54 / IK 07	
Dimensioni L x A x P	289 x 275 x 81 mm	
Peso	2,81 kg (pile incluse)	

Per ottenere informazioni sull'installazione o prima di restituire qualsiasi materiale, contattate l'assistenza tecnica Diagral chiamando il numero indicato sul retro del manuale d'installazione del sistema di allarme. Un team di tecnici qualificati vi indicherà la procedura da seguire.

ATRAL ITALIA – 40056 CREPELLANO (BO)

www.diagral.it



Trattamento delle apparecchiature elettriche ed elettroniche al termine del ciclo di vita (applicabile nei paesi dell'Unione Europea e negli altri paesi europei che dispongono di un sistema di raccolta differenziata). Questo simbolo, apposto sul prodotto o sul suo imballaggio, indica che il prodotto non deve essere trattato come un rifiuto comune. Deve essere riportato ad un punto di raccolta appropriato per il riciclaggio dei componenti elettrici ed elettronici. Assicurandovi che questo prodotto sia correttamente avviato al riciclaggio, contribuirete a prevenire le conseguenze negative per l'ambiente e per la salute delle persone. Per qualsiasi informazione supplementare riguardo al riciclaggio di questo prodotto, potete fare riferimento al vostro comune di residenza, al centro di raccolta dei rifiuti o al distributore presso cui è stato acquistato il prodotto.

Inhoudsopgave

1. Voorstelling	18
2. Voorbereiding	19
3. Aanleren	20
4. Programmering	21
5. Bevestiging	22
5.1 Voorzorgsmaatregelen bij het plaatsen.....	22
5.2 Plaatsen.....	23
6. Onderhoud	24
6.1 Vocale signalering en flitslicht	24
6.2 Batterijvervanging	24
7. Technische kenmerken	25

1. Voorstelling

De sirene met flitslicht maakt het mogelijk :

- de **inbreker af te schrikken** (in binnenmodulatie)
- de **buren te waarschuwen** (in buitenmodulatie)
- **gemakkelijk te bepalen** van waar het alarm vandaan komt (knipperend flitslicht).

Bij een poging tot wegnemen, treedt de sirene in werking, en schakelt ze vervolgens via de centrale alle alarmtoestellen in.

De sirene signaleert aan de centrale haar batterijstoring.

Bij branddetectie zal de sirene gedurende 5 min. in werking treden (in brandmodulatie)

Beschrijving

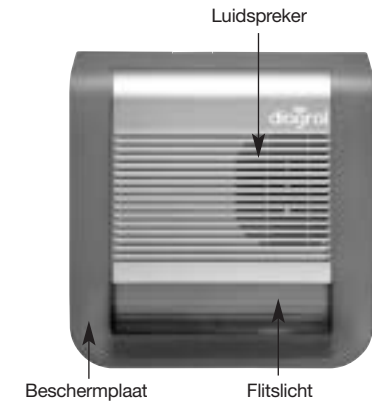

2. Voorbereiding

1

- Draai de sluitschroef van de batterijklep los.
- Open de batterijklep.



Pozidriv 2

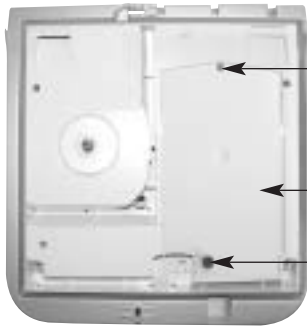

Sluitschroef van de batterijklep

Batterijklep

Zelfbeveiligingspen

2

Garantielabel

Vervolgens, **registreer uw product** op <http://garantie.diagral.fr> om van de garantieverlenging te kunnen genieten.



Referentie van het product

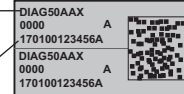

Serienummer

3

Sluit de 4 alkalibatterijen LR20 – 1,5V aan waarbij u de polariteit, die aangeduid staat in het batterijvakje, respecteert.

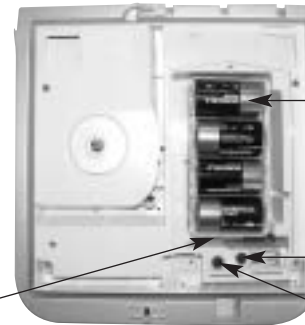

4 alkalibatterijen LR20

Testtoets

Zelfbeveiligingspen

Garantielabel

OPGELET: bij het aansluiten van de 4e batterij zal de sirene een lange bip geven en automatisch overschakelen naar installatiemodus (de zelfbeveiligingspen is inactief).

3. Aanleren

Dankzij het aanleren herkent de centrale de sirene.

- 1 Neem het deksel van de centrale weg om toegang te krijgen tot het toetsenbord voor het aanleren. Hiervoor moet u:

A. op de knop duwen om het deksel los te klikken,

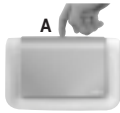

B. het deksel 90° naar beneden openen en wegnemen.

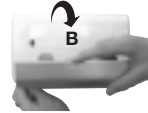

- 2 Plaats de centrale in installatiemodus via de volgende code op het toetsenbord:



Hoofdtoegangscode

Procedure voor het aanleren van de sirene.

OPGELET: het sirenenummer wordt tijdens het aanleren door de centrale toegekend.

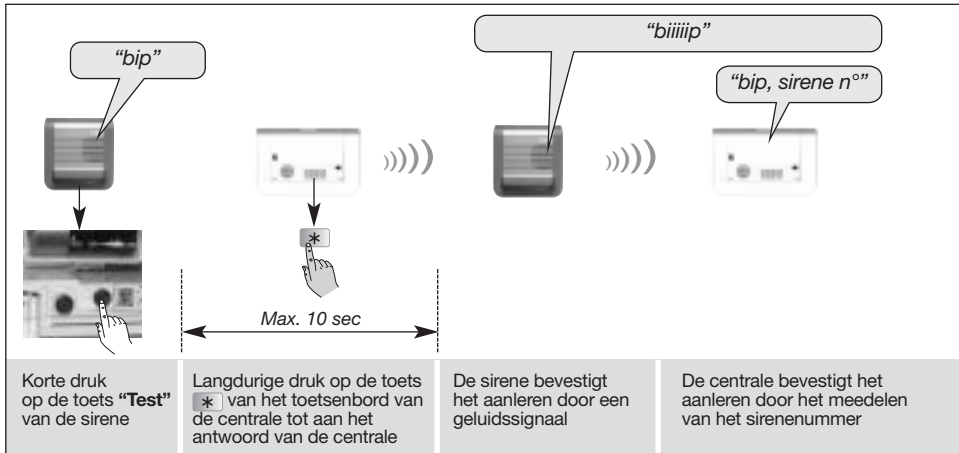

OPGELET: de centrale en de sirene signaleren een manipulatiefout door 3 korte bips; in dat geval, dient u de procedure van het aanleren van bij het begin te hervatten.

- 3 Verificatie van het aanleren
Druk (> 5 sec.) op de toets "test"; de sirenes geven een bip-sigitaal, hun flitslicht knippert 3 sec., de centrale geeft het gesproken bericht: "bip, sirene X".

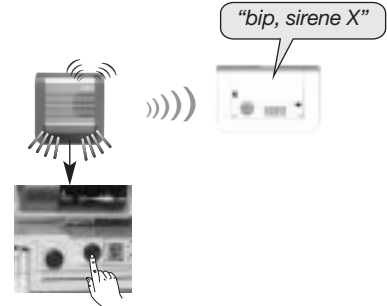

4. Programmering

Voor de programmering van de sirene, moeten de sirene en de centrale in installatiemodus staan; zo niet, druk:



De parameters van de sirene zijn in de fabriek voorgeprogrammeerd. Elke parameter kan evenwel via het toetsenbord van de centrale gewijzigd worden. Om de programmering van de sirene door te voeren, kies de te wijzigen parameters in het onderstaande overzicht en druk:

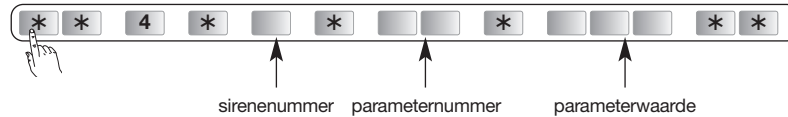

Parameteroverzicht van de sirene

Parameterbeschrijving	Parameternummer	Fabrieksconfiguratie	Mogelijke waarden	Gekozen parameters
Belvertraging bij inbraak		0 : onmiddellijk	van 0 tot 60 0: onmiddellijk	
Tijdsduur van de alarmbel		90 sec.	van 20 tot 180 sec. van 90 tot 180 sec.	
Modulatietype		1: buitenmodulatie	0: binnen 1: buiten (indien buiten bevestigd)	
Tijdsduur flitslicht		15 min.	van 1 tot 60 min.	
Geluidsniveau van de signaleringen bij uit- en inschakeling		4: gemiddeld	van 1 tot 8	
Geluidsoverdracht van de signaleringen bij in- en uitschakeling		1: geluidssignaal	0: inactief 1: geluidssignaal 2: geluidssignaal en flitslicht 3: flitslicht	
Waarschuwing bij actieve beveiliging		0 : inactief	0: inactief 1: actief	
Inschakeling bij vooralarm		1: geluidssignaal en flitslicht	0: inactief 1: geluidssignaal en flitslicht 2: flitslicht	
Verbinding van een sirene aan één van de inbraakgroepen		Alle groepen	Groepskeuze: van 1 tot 4 groepen	

Voorbeeld: om de sirene n°1 te programmeren met een belvertraging van 60 sec., druk:



Verificatie

Om de programmering te verifiëren, druk:



sirene-
nummer

parameter-
nummer

Voorbeeld:

Om de tijdsduur van het belsignaal (parameter 4) van de sirene n°1 te verifiëren druk:



5. Bevestiging

5.1 Voorzorgsmaatregelen bij het plaatsen

Plaats de sirene bij voorkeur:

- in de hoogte,
- ver van eventuele elektrische storingsbronnen (elektriciteitsmeter, telefoonkast...).

Bevestig de sirene nooit op een metalen wand.

OPGELET: respecteer een afstand van minstens 2 meter tussen elk toestel, behalve tussen twee detectors.

5.2 Plaatsen

- 1 Sluit de batterijklep en draai de sluitschroef vast.



Pozidriv 2

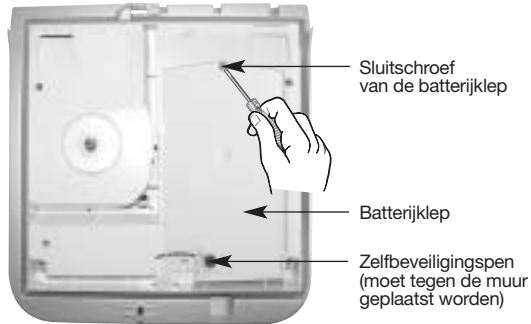

- 2 Neem de beschermplaat weg door op de knop bovenaan de sirene te duwen.

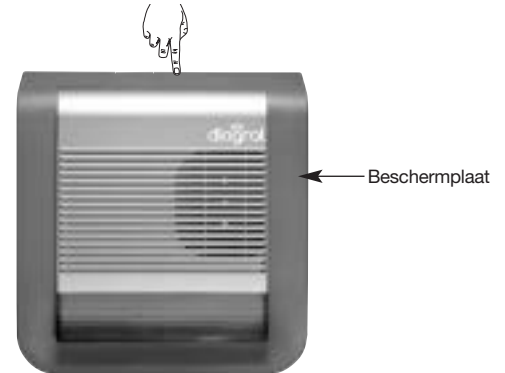

- 3 Plaats het sireneprofiel tegen de muur om de bevestigingspunten te bepalen.

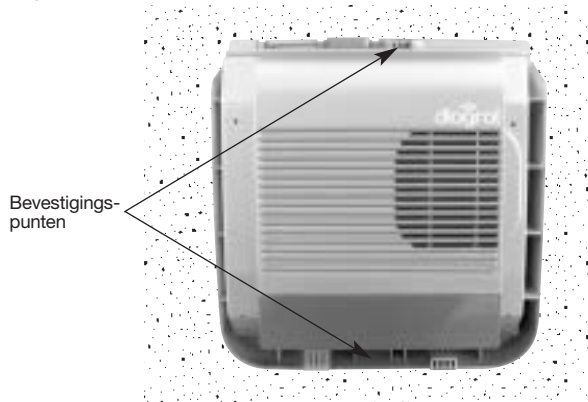

- 4
- Boor met een 6 mm boor de 2 bevestigingsgaten in de muur.
 - Plaats de 2 bijgeleverde pluggen, of eventueel andere pluggen die beter passen, in de muur.
 - Bevestig de sirene op de muur door de 2 bevestigingsschroeven vast te draaien.
 - Plaats de beschermplaat terug.



Pozidriv 2

- 5
- Zet de centrale op gebruiksmodus door op het toetsenbord het volgende te drukken:



- Voer een reële test door.

6. Onderhoud

Aanbevelingen

Bij elke toegang tot de interne elementen kan het toestel beschadigd worden door elektrostatische ontladingen.

Neem telkens als er in een toestel moet ingegrepen worden, de volgende voorzorgen:

- vermijd elk contact, rechtstreeks of via een metalen voorwerp, met de elektronische componenten of met de metalen onderdelen.
- gebruik niet-magnetisch gereedschap.
- alvorens u het toestel openmaakt, raak eerst een ongelakt metalen oppervlak aan (een waterleiding of een geaard elektrisch materiaal)
- loop zo min mogelijk heen en weer terwijl u met de interne componenten bezig bent. Zo niet, herhaal de bovenstaande punten bij elke nieuwe interventie op het toestel.

6.1 Vocale signalering en flitslicht

De centrale superviseert en identificeert de sirene.
Ze controleert de status van:

- de **voeding**,
- de **radioverbinding**,
- het **zelfbeveiligingscontact**.

Indien een storing wordt gememoriseerd, zal de centrale, na een systeembesturing, vocaal deze storing meedelen (zie § AANVULLENDE PROGRAMMERINGSGIDS VAN HET DIAGRAL ALARMSYSTEEM” beschikbaar op de website <http://www.diagral.be> of www.diagral.com voor alle andere landen).

Een batterijstoring op de sirene wordt gesignaleerd door **3 korte bips** en het knipperen van het flitslicht gedurende **3 sec**.

6.2 Batterijvervanging

1. Zet de centrale in installatiemodus door op het toetsenbord het volgende te drukken:



2. Neem de beschermplaat weg door op de knop bovenaan de sirene te duwen.
3. Haak de sirene van de muur af door de 2 bevestigingsschroeven los te draaien.
4. Open de batterijklep.
5. Neem de 4 lege batterijen weg en wacht 2 minuten.
6. Sluit de 4 nieuwe batterijen aan en wacht op de lange bip.
7. Sluit de batterijklep en bevestig de sirene opnieuw tegen de muur.
8. Zet de centrale op gebruiksmodus door op het toetsenbord het volgende te drukken:



9. Voer een reële test door.

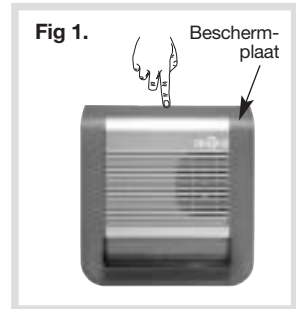

Het is noodzakelijk de bijgeleverde batterijen te vervangen door gelijkaardige alkalibatterijen. Gelieve de lege batterijen in de daarvoor voorziene recycleercontainers te werpen.



7. Technische kenmerken

Technische kenmerken	Externe sirene met flitslicht DIAG50AAX 
Akoestisch vermogen	104 dB op 1m
Tijdsduur alarmbel	van 20 tot 180 sec
Signalering van de in- en uitschakeling van het alarmsysteem	geluidssignalering en flitslicht
Flitslicht voor alarm	oranje kleur - knippert 1 keer om de 1sec.
Tijdsduur van het flitslicht	van 1 tot 60 min.
Milieu	Binnen- en buitenshuis
Voeding	4 alkalibatterijen LR20
Autonomie	4 jaar bij normaal gebruik
Supervisie	radio, batterijen, zelfbeveiliging
Werkingstemperatuur	van -25°C tot +70°C
Zelfbeveiliging	tegen het openen en het wegnemen
Mechanische beschermingsgraad	IP54/IK07
Afmetingen	289 x 275 x 81 mm
Gewicht	2,81 kg (met batterijen)

Voor advies bij het plaatsen van het toestel of alvorens het terug te zenden, neem contact op met de technische dienst van Diagraal. Het telefoonnummer staat op de achterkant van de installatiegids van het alarmsysteem. Een bekwame, technische ploeg zal u de te volgen procedure uitleggen..

ATRAL SYSTEM - F-38926 CROLLES CEDEX
www.diagraal.be



Verwerking van oude elektrische en elektronische toestellen (toepasbaar in de landen van de Europese Unie en in andere Europese landen die over een inzamelsysteem beschikken). Dit symbool, aangebracht op het product of op zijn verpakking, duidt aan dat het niet bij het huishoudelijk afval mag gevoegd worden. Het moet naar een geschikte inzamelplaats voor recycling van elektrische en elektronische toestellen gebracht worden. Hierdoor draagt u bij tot de vrijwaring van het milieu en de volksgezondheid. Voor verdere informatie over de recycling van dit product, gelieve u te wenden tot uw gemeente, de plaatselijke reinigingsdienst of de winkel waar u het product hebt gekocht.

FR

Par la présente, Hager Security SAS déclare que l'équipement radioélectrique, référence DIAG50AAX est conforme aux exigences de la directive RE-D 2014/53/EU.

Le texte complet de la déclaration UE de conformité est disponible à l'adresse internet : www.diagral.fr.

Document non contractuel, soumis à modifications sans préavis.

SIRENE FLASH EXTERIEURE

Normes : NF EN 50131-4 & RTC 50131-4
NF EN 50131-6 & RTC 50131-6
NF EN 50130-4 et 5
NF EN 60950
NF EN 41003

**MATERIELS DE SECURITE
ELECTRONIQUES
DETECTION D'INTRUSION**



NF&A2P 2 Boucliers - Suivant référentiel de certification NF324-H58

MARQUE COMMERCIALE : **Diagral**
REFERENCES PRODUITS : **DIAG50AAX**
N° DE CERTIFICATION : **3221300010**

CNPP Département Certification
Route de la Chappelle Réanville
CS 2265
F-27950 Saint-Marcel
www.cnpp.com

AFNOR Certification
11 rue Francis de Pressensé
F-93571 La Plaine Saint Denis
Cedex
<http://www.marque-nf.com>

La sirène flash extérieure radio DIAG50AAX, a été testée conforme à l'ensemble des exigences des normes Européennes détection d'intrusion suivantes :

- EN 50131-4 et EN 50131-1 pour le Grade 2
- EN 50131-6 pour l'alimentation
- EN 50131-5-3 Grade 2 pour la liaison radio
- EN 50130-5 Classe IV pour l'environnement
- EN 50130-4

IT

Con la presente, Hager Security SAS dichiara che le apparecchiature radioelettriche con codice DIAG50AAX è conforme ai requisiti essenziali della direttiva RE-D 2014/53/EU.

Il testo completo della dichiarazione UE di conformità è disponibile all'indirizzo internet: www.diagral.it.

Il presente manuale può essere soggetto a modifiche senza preavviso.

NL

Hierbij verklaart Hager Security SAS dat de radio-elektrische apparatuur, met referentie DIAG50AAX conform de vereisten is van de richtlijn RE-D 2014/53/EU.

De volledige tekst van de EU-Conformiteitsverklaring is beschikbaar op het internetadres: www.diagral.com.

Niet-contractueel document onderworpen aan wijzigingen zonder voorafgaande kennisgeving.

diagral