

diagral

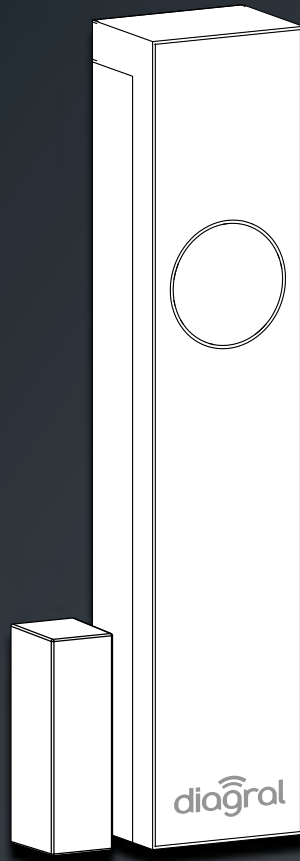

Guide d'installation

**Détecteur d'ouverture
multicontact**

DIAG35BPX blanc

DIAG36BPX anthracite

Sommaire

1. Présentation	3
Installation AVEC la box alerte et pilotage DIAG56AAX.....	3
Installation SANS la box alerte et pilotage DIAG56AAX.....	4
2. Alimentation	4
3. Apprentissage.....	4
4. Pose.....	4
4.1. Choix de l'emplacement.....	4
4.2. Précautions de pose.....	5
4.3. Test de liaison radio.....	6
4.4. Paramétrage des fonctions.....	8
4.5. Raccordement et fixation des contacts et capteurs déportés.....	9
4.6. Fixation du détecteur.....	13
4.7. Test de détection.....	15
5. Maintenance.....	16
5.1. Signalisations des anomalies.....	16
5.2. Changement de l'alimentation.....	16
6. Caractéristiques techniques.....	17

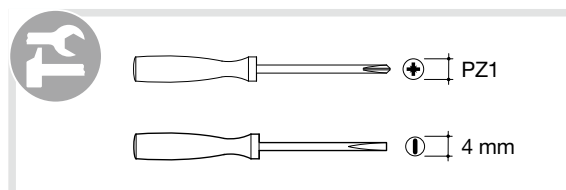
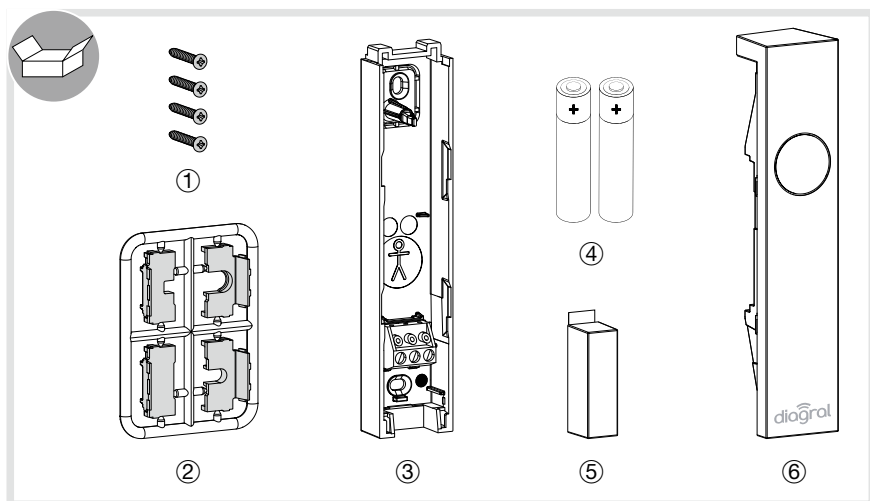

①	Vis 3 x 25 mm
②	Passe-câble
③	Socle
④	Pile alcaline LR03
⑤	Porte-aimant + aimant
⑥	Face avant

Recommandations

Tout accès aux zones internes, au-delà des zones décrites dans la présente notice sont à proscrire et annulent la garantie et toute autre forme de prise en charge. En effet, ces manipulations peuvent être dommageables aux parties et/ou aux composants électroniques. Ces produits ont été définis afin de ne pas avoir à y accéder dans le cadre de la mise en œuvre et des opérations de maintenance du produit.



Traitement des appareils électriques et électroniques en fin de vie (Applicable dans les pays de l'Union Européenne et autres pays européens disposant d'un système de collecte). Ce symbole, apposé sur le produit ou sur son emballage, indique que ce produit ne doit pas être traité avec les déchets ménagers. Il doit être remis à un point de collecte approprié pour le recyclage des équipements électriques et électroniques. En vous assurant que ce produit est bien mis au rebut de manière appropriée, vous aidez à prévenir les conséquences négatives pour l'environnement et la santé humaine. Pour toute information supplémentaire au sujet du recyclage de ce produit, vous pouvez vous adresser à votre municipalité, déchetterie ou au magasin où vous avez acheté le produit.

1. Présentation

Le détecteur d'ouverture multicontact est utilisé pour la protection d'issue.

Il est équipé :

- d'un capteur magnétique capable de détecter l'absence ou la présence d'un champ magnétique,
- d'un bornier permettant le raccordement de contacts déportés, tel que :
 - des contacts d'ouverture (en saillie, grand espacement...),
 - des capteurs pour volets roulants,
 - des capteurs de bris de vitre piézo-électrique,
 - des capteurs de chocs,
 - des tapis contacts,
 - d'autres capteurs spécifiques.

Ce détecteur permet :

- en cas d'ouverture d'issue lorsque le système est en marche, de déclencher le système d'alarme,
- de détecter certaines interférences magnétiques pouvant affecter le fonctionnement du capteur.

Choix du contact déporté

Le choix du type de contact prédétermine automatiquement le niveau d'alarme généré, cela correspond aux paramétrages par défaut. Néanmoins, que ce soit pour le contact intégré ou le contact déporté il est possible de modifier le niveau d'alarme (voir chapitre Paramétrages des fonctions).

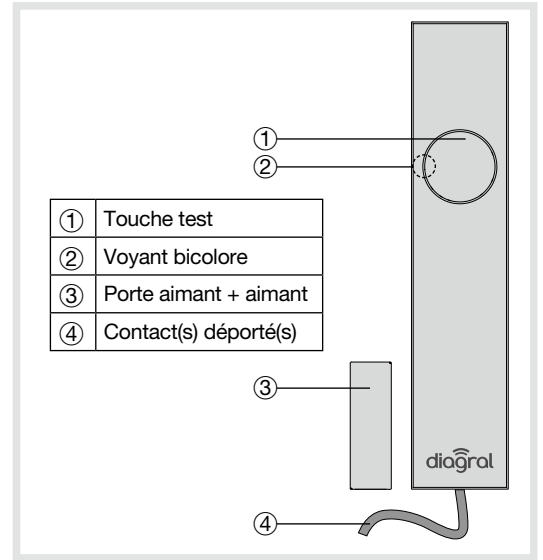

①	Touche test
②	Voyant bicolore
③	Porte aimant + aimant
④	Contact(s) déporté(s)

Exemple d'application : une porte de service et une porte de garage protégées par le même détecteur multicontact.

Type de contact déporté	Niveau d'alarme
Inactif (aucun contact raccordé)	-
Contact d'ouverture (NF)	Intrusion
Capteur de bris vitre piézo (NF)	Intrusion
Capteur pour volet roulant	Intrusion
Contact d'ouverture pour volet (NF)	Préalarme
Capteur de chocs (NF)	Préalarme
Tapis contact (NO)	Dissuasion
Autres contacts externes (NF)	Dissuasion

NF : normalement fermé
NO : normalement ouvert

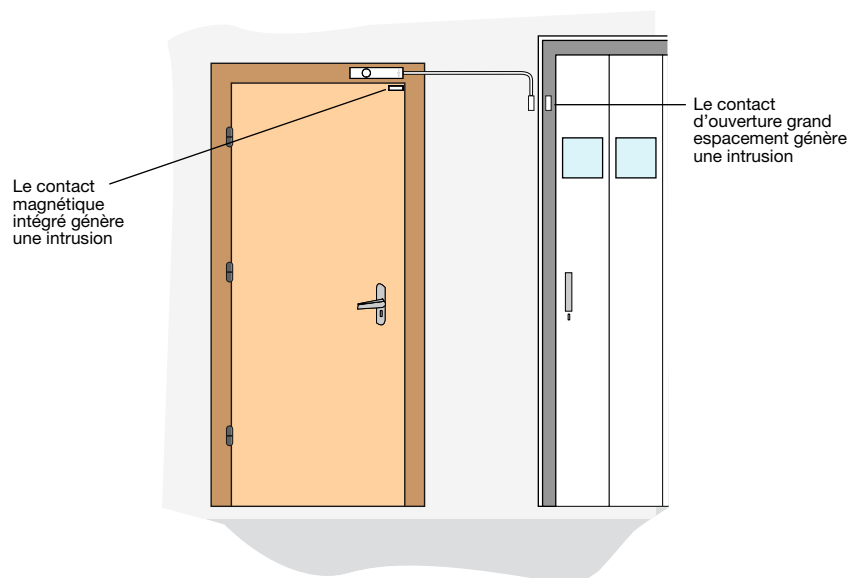

Installation AVEC la box alerte et pilotage DIAG56AAX

Si votre installation comporte la centrale DIAG91AGFK ainsi que la box alerte et pilotage DIAG56AAX, alors effectuer l'installation du produit comme décrit ci-dessous.

1 Télécharger l'application e-ONE pour installer votre système.



Rendez-vous sur diagral.fr/app

OU

Rechercher l'application "Diagral e-ONE"



OU



Scanner le QR code :



2 Laissez-vous guider par l'application e-ONE pour l'installation des produits.

Installation SANS la box alerte et pilotage DIAG56AAX

2. Alimentation

Clipser les piles sur leur connecteur en respectant le sens de branchement. Lors de la mise sous tension, le voyant s'allume brièvement.

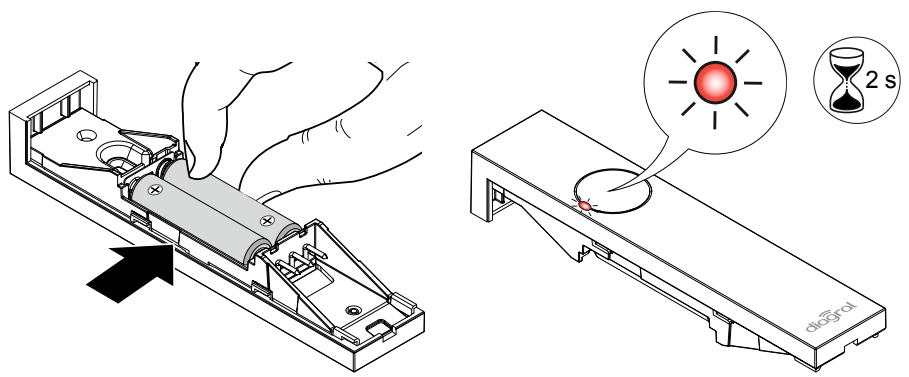

3. Apprentissage

L'apprentissage permet à la centrale de reconnaître le détecteur. Pour effectuer l'apprentissage, procéder comme suit :

1 Enlever le capot de la centrale afin d'accéder au clavier utilisé pour l'apprentissage. Pour cela :

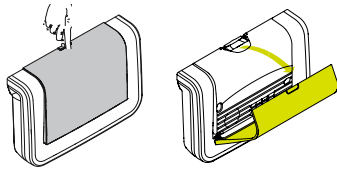

2 Mettre la **centrale en mode installation** en composant sur son clavier :

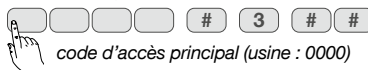

“bip, mode installation”

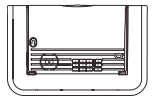

3 Réaliser la séquence d'apprentissage suivante :

	“détecteur X”	“groupe ?”	“temporisation ?”	
* puis #		1 à 4	0 ou 1	“bip, détecteur X, groupe Y, immédiat (ou temporisé)”
1) Appui bref sur * puis appui bref sur # du clavier intégré de la centrale	2) Appui maintenu sur la touche “test” jusqu'à la réponse de la centrale	3) Choisir le groupe de 1 à 4.	4) Choisir la temporisation : 0 : immédiat 1 : temporisé	5) La centrale confirme par un message vocal l'apprentissage du détecteur
Le choix s'effectue par appui sur le clavier intégré de la centrale				

- ⚠ L'apprentissage du détecteur doit être réalisé boîtier ouvert uniquement.
- Reprendre la séquence à son début dès lors que la réaction est différente de celle décrite.

4. Pose

4.1. Choix de l'emplacement

Le détecteur d'ouverture doit être placé :

- à l'intérieur,
- fixé de préférence sur le dormant de l'issue à protéger à au moins 1 m du sol,
- éloigné de toute source de parasites (compteur électrique, masse métallique...),
- sur une surface plane.

- ⚠ En cas de problème radio et dans le cas d'une fixation sur support métallique, insérer une cale de bois ou de plastique de 20 mm d'épaisseur entre le socle et le bâti métallique.

4.2. Précautions de pose

- Lorsque l'issue est fermée, le porte-aimant doit être positionné à droite ou à gauche du capteur magnétique et à une distance comprise entre 5 mm et 30 mm.

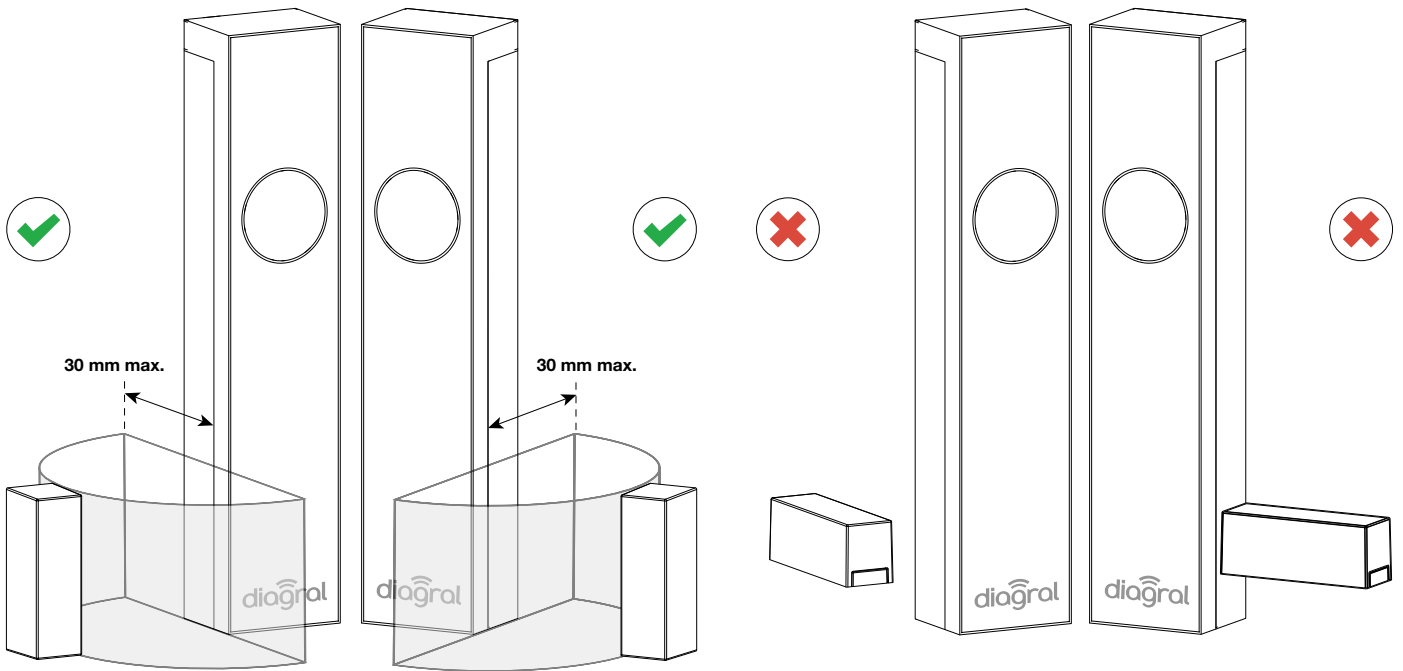
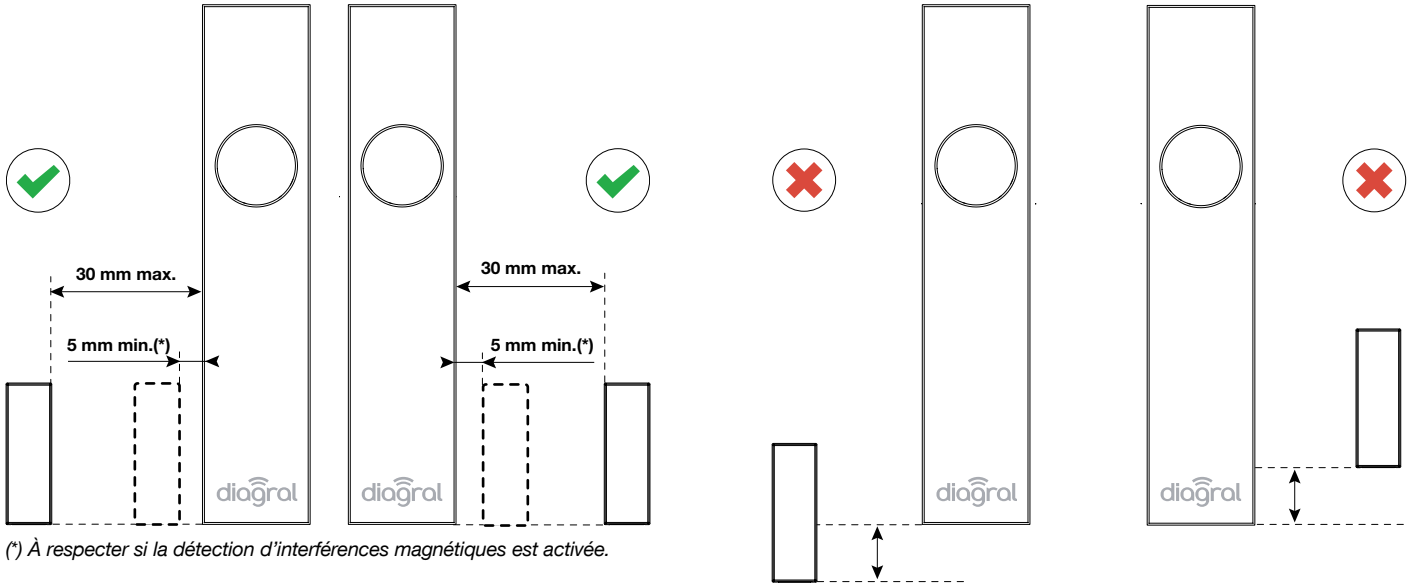

- Les surfaces sur lesquelles le produit sera fixé doivent être planes et nettoyées.

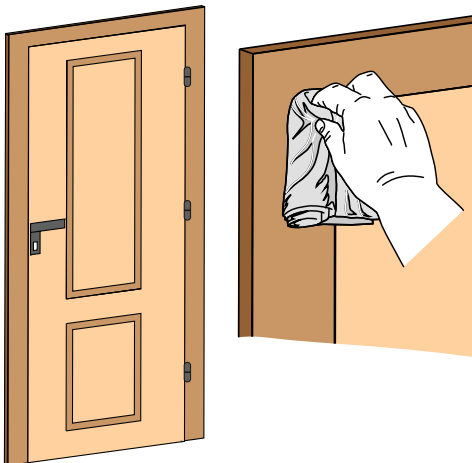

- Pour permettre l'ouverture du détecteur (changement de la pile par ex.), laisser un dégagement suffisant sous le socle afin d'introduire un tournevis plat.

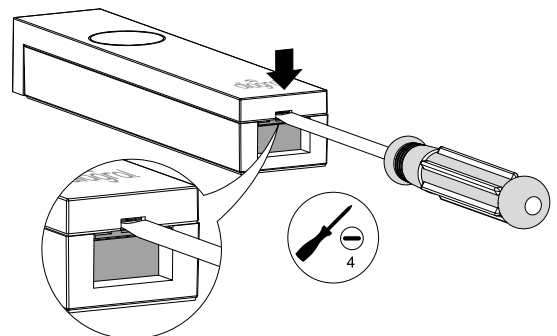

- Le détecteur peut être fixé horizontalement ou verticalement.



Lors d'une fixation en position verticale, il n'est pas autorisé de positionner le détecteur avec la sortie du contact déporté vers le haut.

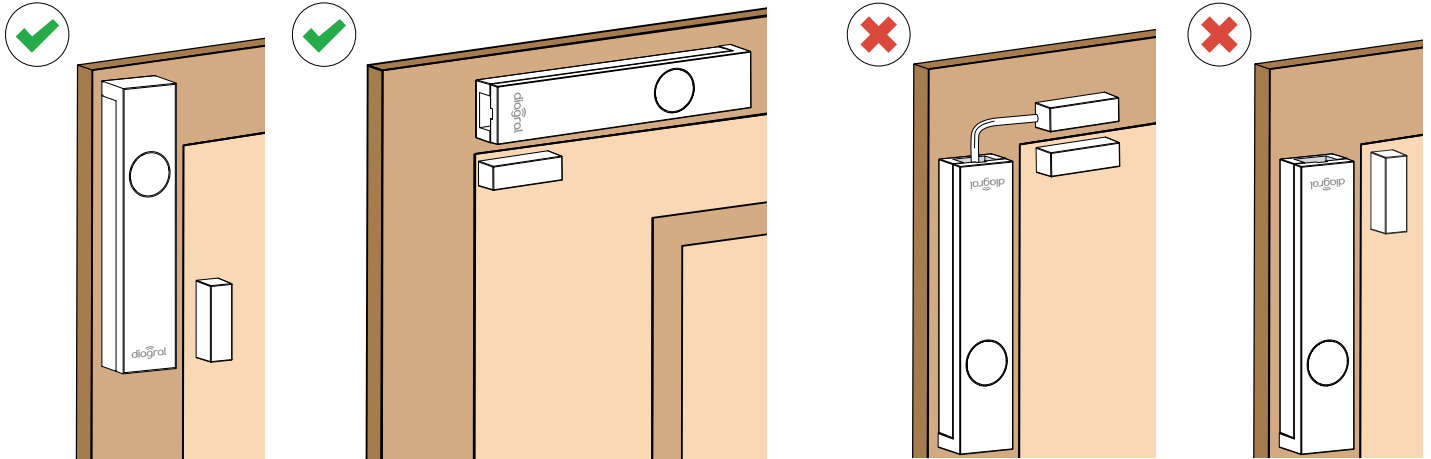

4.3. Test de liaison radio

Positionner le détecteur à proximité de son point de fixation, puis tester la liaison radio :

Appui maintenu > 4 s sur la touche "test" jusqu'à la réponse de la centrale.

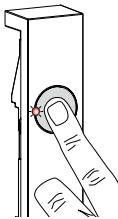

La centrale confirme la liaison radio :

"bip, détecteur X, groupe Y, immédiat (ou temporisé)"

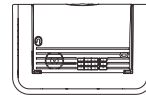

Déplacer le détecteur si la centrale ne répond pas et réessayer.

4.4. Paramétrage des fonctions

Le paramétrage du détecteur multicontact permet de définir principalement les caractéristiques des 2 contacts (intégré et déporté).



Ce détecteur d'ouverture multicontacts est donc capable de gérer :

- la détection avec le contact magnétique intégré seul (**dans ce cas, rendre inactif le contact déporté**),
- la détection avec le contact (ou) capteur déporté seul (**dans ce cas, rendre inactif le contact intégré**),
- la détection avec le contact magnétique et le contact (ou) capteur déporté (**dans ce cas rendre actif l'intégré et le déporté**).

Pour paramétrer une fonction :

- choisir le n° du paramètre correspondant à la fonction choisie,
- choisir la valeur du paramètre correspondant à la caractéristique de la fonction.

Fonctions	N° du paramètre	Caractéristiques des contacts	Valeur du paramètre	Gestion issue	Propriétés
Rôle du contact intégré	1	inactif	1	-	-
		actif (NF) (paramétrage usine)	2	oui	intrusion (usine)
Eclairage du voyant en mode test	2	-	1 (1)	-	désactivé conforme EN50131-2-6 (usine)
			2	-	activé
Rôle du contact déporté	3	inactif (paramétrage usine)	1	-	-
		contact d'ouverture D8921 / D8931 / D8932 / DIAG38APX	2	oui	intrusion
		capteur pour volet roulant MAA01X	3	non	intrusion
		capteur de bris de vitre D8919 / D8920	6	non	intrusion
Détection d'interférences magnétiques	6	contact intégré	1	-	désactivée (usine)
			2	-	activée (2)
Utilisation de la boucle d'autoprotection	9	contact déporté	1	-	désactivée (usine)
			2	-	activée

(1) L'éclairage du voyant en mode test est actif pendant 24 h après la mise en place de la pile.

(2) Respecter la distance minimale d'installation de 5 mm entre l'aimant et le détecteur, décrite au chapitre Précautions de pose.

Le choix du type de contact prédétermine automatiquement le niveau d'alarme généré. Néanmoins, il est possible de modifier ce niveau d'alarme.

Pour paramétrer le niveau d'alarme :

- choisir le n° du paramètre correspondant au contact à paramétrer,
- choisir la valeur du paramètre correspondant au niveau d'alarme à paramétrer.

Désignation du contact	N° du paramètre	Valeur du paramètre	Niveau d'alarme
Intégré	4	1	intrusion (usine)
		2	préalarme
		3	dissuasion
		4	avertissement
Déporté	5	1	intrusion
		2	préalarme
		3	dissuasion
		4	avertissement

4.4.1. Paramétrage depuis le détecteur

 La programmation du détecteur doit être réalisée boîtier ouvert uniquement.

Séquence de programmation

Si vous désirez modifier une fonction, réaliser la séquence suivante :

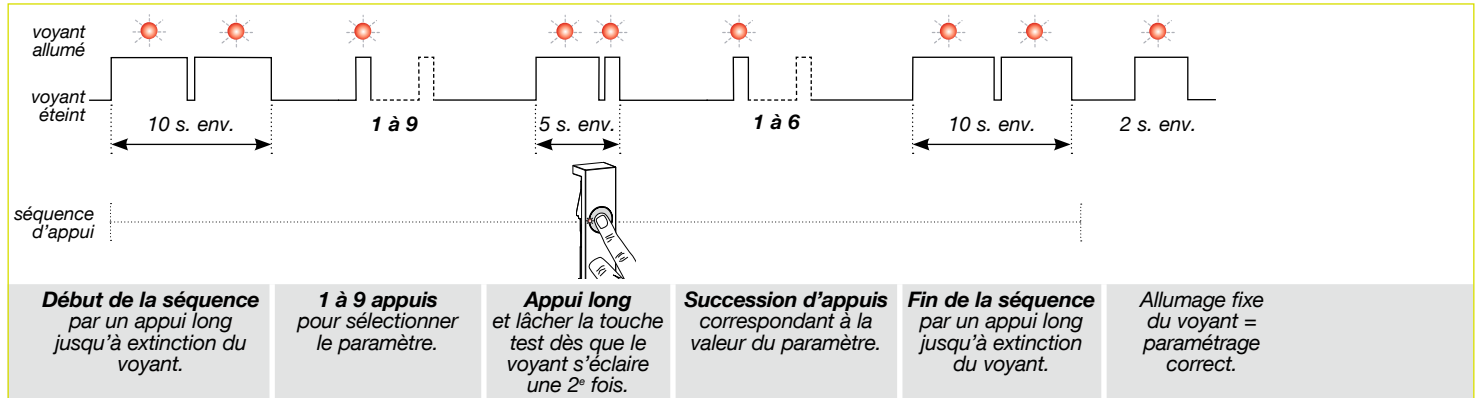

 3 clignotements successifs du voyant rouge en cours ou à la fin de la programmation indiquent une erreur de programmation ; dans ce cas, recommencer la séquence depuis le début.

Vérification du paramétrage

La vérification de la fonction programmée s'effectue en sélectionnant le n° du paramètre et en contrôlant le nombre de clignotements correspondants.

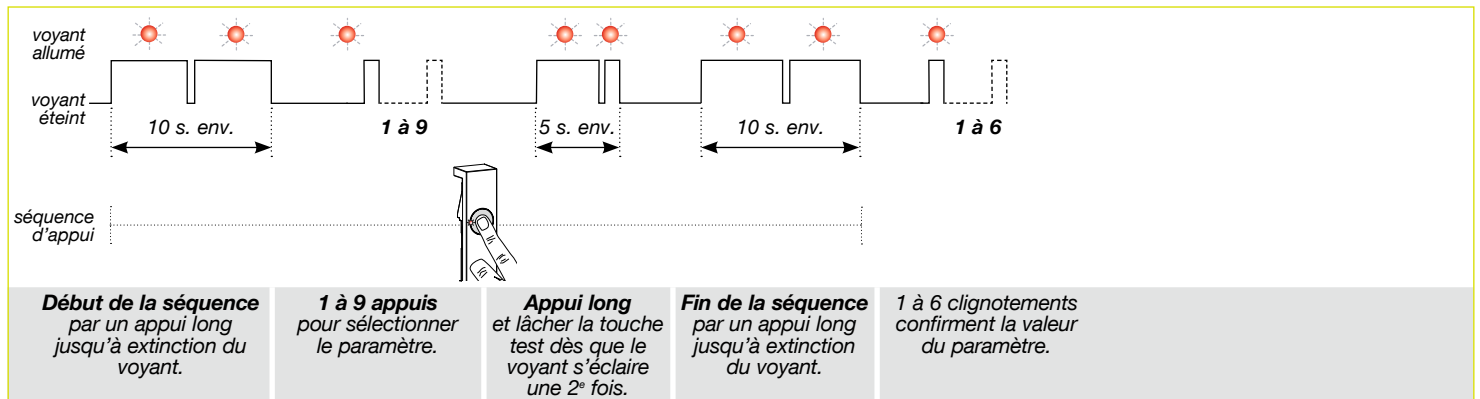

4.4.2. Paramétrage depuis le clavier de la centrale

 • La centrale doit être en mode installation.
• La programmation du détecteur peut être réalisée boîtier ouvert ou fermé.

Séquence de programmation

Si vous désirez modifier une fonction, réaliser la séquence suivante :

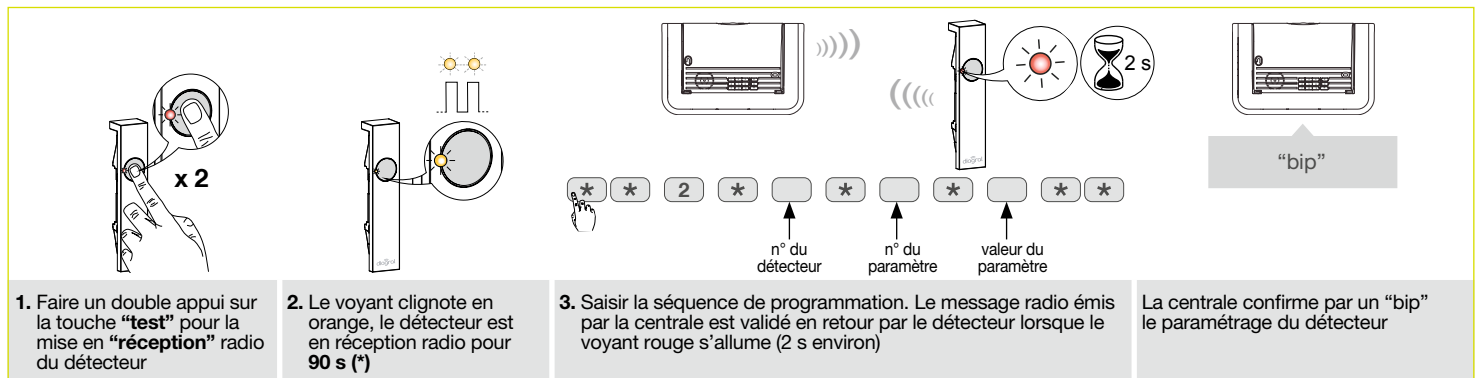

 Si la centrale ne confirme pas le paramétrage (3 "bip" consécutifs) le détecteur est en limite de réception (radio). Retirer le produit du socle, rapprocher le détecteur de la centrale et recommencer la procédure.

(*) Pour stopper le mode "réception radio" avant les 90 s, faire un appui simple sur la touche test.

Vérification du paramétrage

pour vérifier la fonction programmée sur un détecteur à partir du clavier de la centrale, réaliser la séquence suivante.

1. Faire un double appui sur la touche "test" pour la mise en "réception" radio du détecteur

2. Le voyant clignote en orange, le détecteur est en réception radio pour 90 s (*)

3. Saisir la séquence de programmation. Le message radio émis par la centrale interroge le détecteur

La centrale confirme par un message vocal le paramétrage du détecteur

4.5. Raccordement et fixation des contacts et capteurs déportés

Le bornier de raccordement possède 3 bornes :

- **Autoprotection (1)** : borne de raccordement de la boucle d'autoprotection (détection de la coupure du fil du contact déporté),
- **Commun (2)** : borne commune,
- **Boucle (3)** : borne de raccordement de la boucle de détection (gestion de l'ouverture et fermeture de l'issue protégée).

4.5.1. Capteurs de bris de vitre D8919 (blanc) ou D8920 (brun)

• Fixation :

- coller le capteur avec 1 double face sur une vitre propre, sèche (nettoyée avec un solvant) et à une température comprise entre + 21°C et + 38°C),
- coller dans un coin de la vitre à 25 mm des bords,
- maintenir la pression quelques secondes.

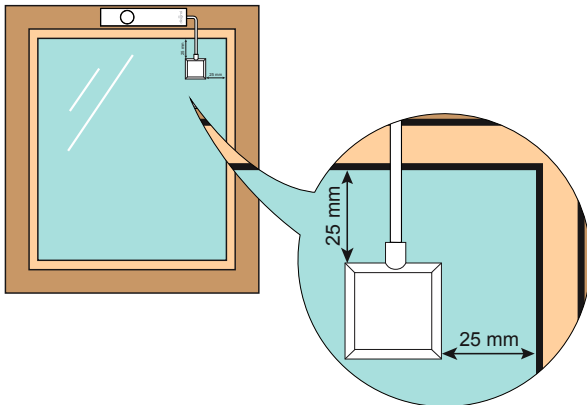

• Raccordement :

- boucle de type NF,
- convient à tous types de verre jusqu'à 6 mm d'épaisseur,
- détection : jusqu'à 2,50 m du point d'impact,
- température de fonctionnement : - 18°C à + 38°C.

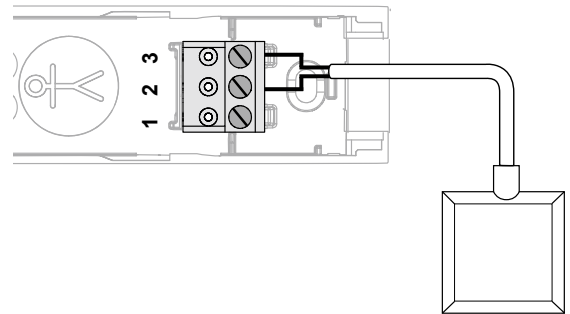

• Programmation :

- réaliser la séquence de programmation suivante puis vérifier votre programmation (voir chapitre Paramétrage des fonctions).

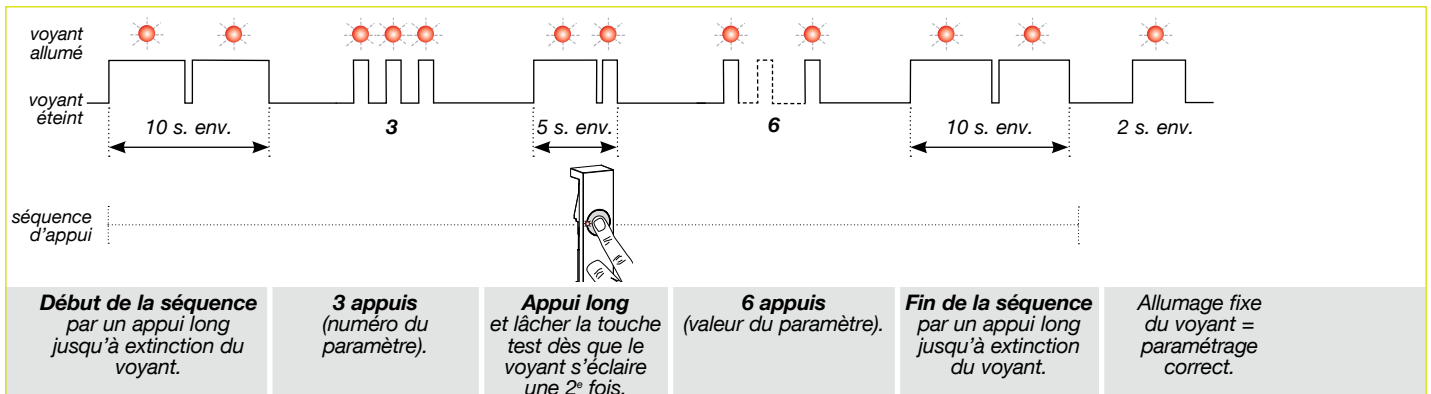

Si le contact intégré n'est pas utilisé, il doit obligatoirement être paramétré inactif (voir chapitre Paramétrage des fonctions).

(*) Pour stopper le mode "réception radio" avant les 90 s, faire un appui simple sur la touche test.

4.5.2. Contacts d'ouverture universel, protégés, filaires D8931 (blanc) ou D8932 (brun)

- **Pose en saillie :** contact et aimant à visser et à aligner (utiliser les cales si nécessaires).

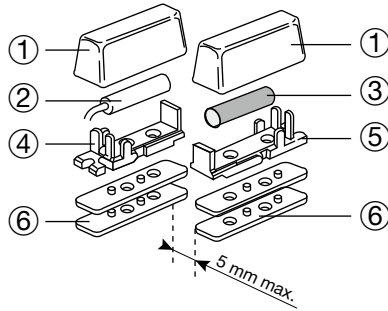

①	Capot
②	Contact (sur dormant)
③	Aimant (sur ouvrant)
④	Socle vissé sur dormant
⑤	Socle vissé sur ouvrant
⑥	Cales

- **Pose encastrée :**

- percer dans le dormant et dans l'ouvrant un trou de 8 mm de diamètre, 30 mm de profondeur,
- vérifier que le contact et l'aimant sont face à face,
- percer dans le dormant un trou pour le passage du fil de liaison.

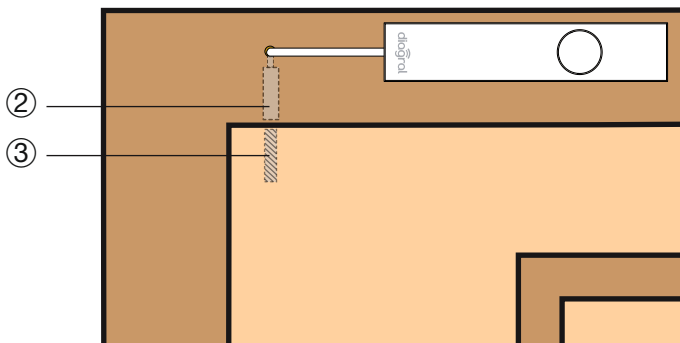

Position de l'aimant

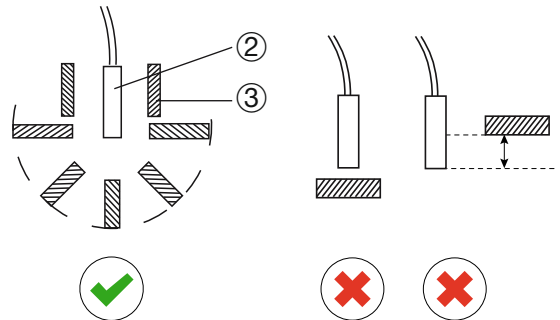

- **Raccordement d'un contact autoprotégé :**

- boucle de détection,
- boucle d'autoprotection ou SUPERVISION.

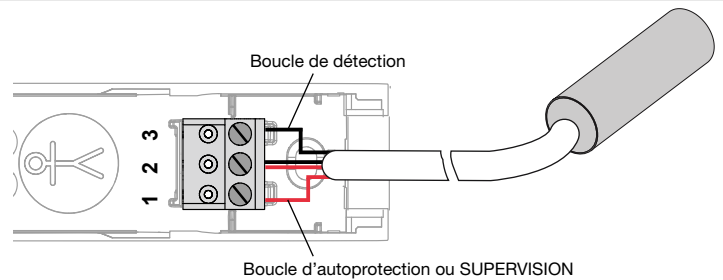

- **Raccordement de plusieurs contacts en série autoprotégés :**

- boucle de détection,
- boucle d'autoprotection ou SUPERVISION.

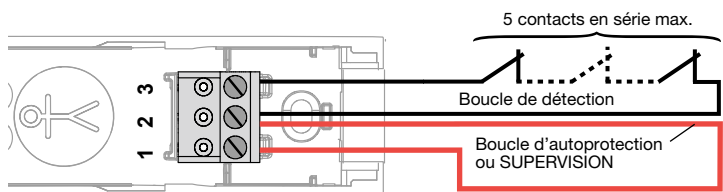

- **Programmation :**

- réaliser la séquence de programmation suivante puis vérifier votre programmation (voir chapitre Paramétrage des fonctions)

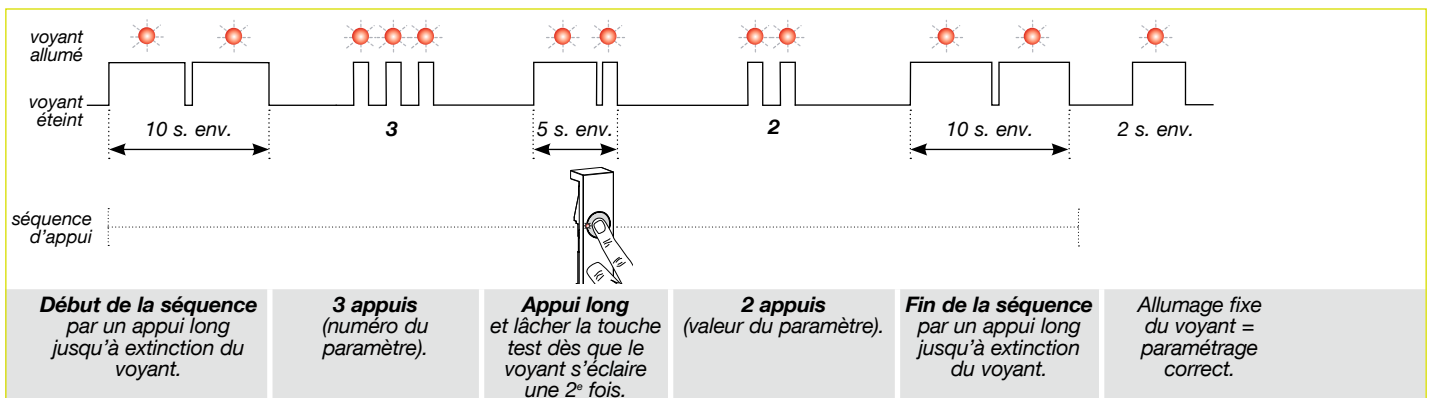

Si le contact intégré n'est pas utilisé, il doit obligatoirement être paramétré inactif (voir chapitre Paramétrage des fonctions).

- pour activer la boucle d'autoprotection, réaliser la séquence de programmation suivante puis vérifier votre programmation (voir chapitre Paramétrage des fonctions).

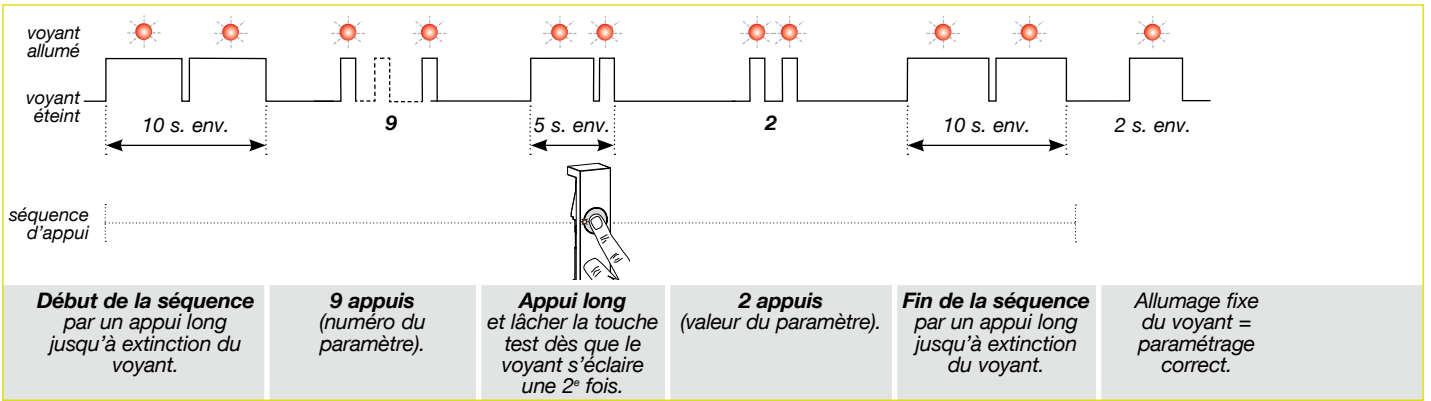

4.5.3. Contact d'ouverture grand espacement, filaire D8921

• **Pose et raccordement d'un contact autoprotégé :**

- boucle de détection,
- boucle d'autoprotection ou SUPERVISION.

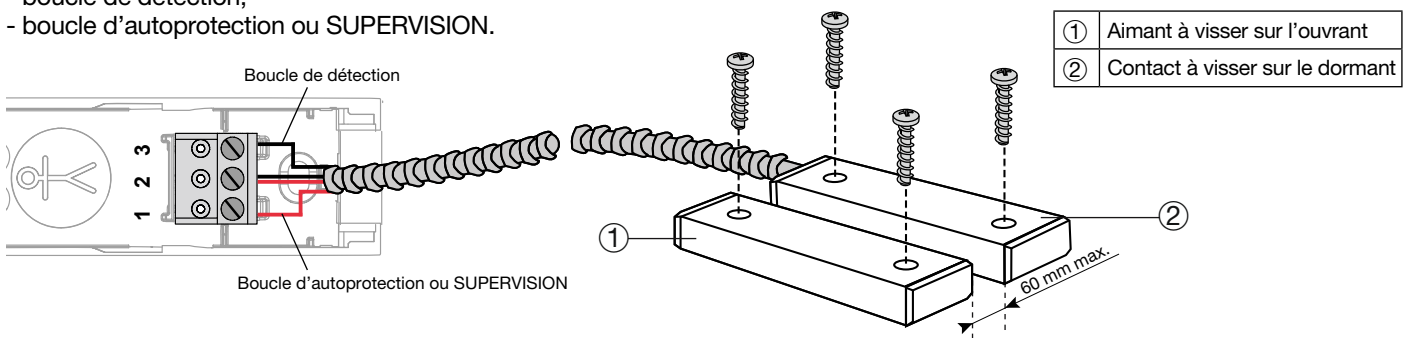

• **Raccordement de plusieurs contacts en série autoprotégés :**

- boucle de détection,
- boucle d'autoprotection ou SUPERVISION.

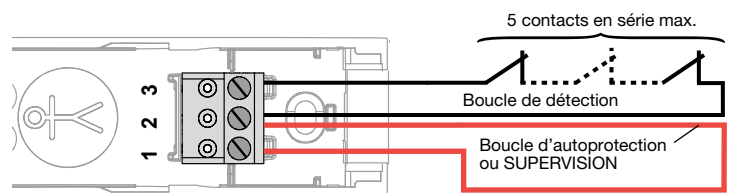

• **Programmation :**

- réaliser la séquence de programmation suivante puis vérifier votre programmation (voir chapitre Paramétrage des fonctions)

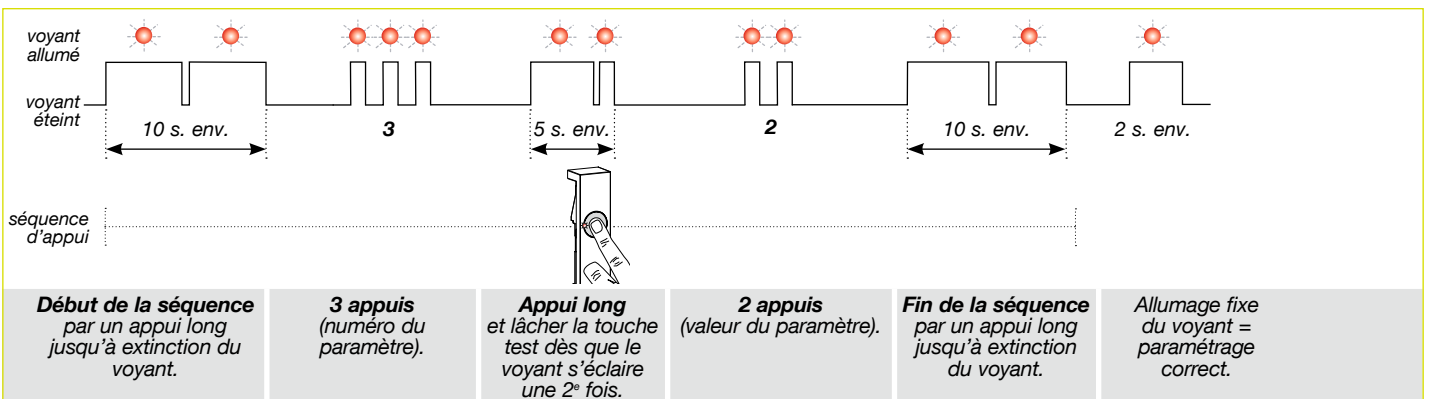

Si le contact intégré n'est pas utilisé, il doit obligatoirement être paramétré inactif (voir chapitre Paramétrage des fonctions).

- pour activer la boucle d'autoprotection, réaliser la séquence de programmation suivante puis vérifier votre programmation (voir chapitre Paramétrage des fonctions).

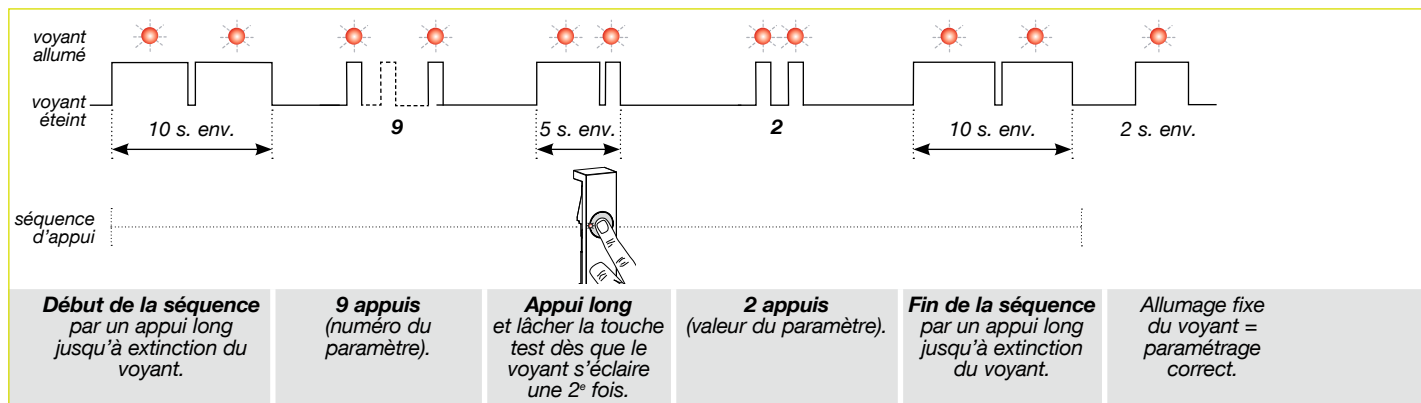

4.5.4. Capteur pour volet roulant MAA01X

• Fixation

Le capteur se fixe en 4 points à l'intérieur du caisson du volet roulant.

1. Relever complètement le volet.
2. Ouvrir le caisson du volet roulant.
3. Positionner le capteur à une des extrémités du caisson de votre volet roulant et de sorte que le cylindre de sortie du cordon soit le plus proche possible de l'ouverture du caisson. Coller la cornière fournie sur le caisson du volet roulant comme indiqué. La corde doit suivre le mouvement du volet. Vérifier si le mouvement du volet roulant n'est pas gêné par le capteur.
4. Abaisser le volet en laissant 20 à 30 cm d'ouverture.
5. Fixer le capteur en utilisant les 4 points de fixation avec les vis autoforeuses.
6. Connecter les 3 fils de liaison du capteur au connecteur du détecteur en respectant les couleurs (voir chapitre Raccordement).
7. Fixer le détecteur à l'aide de 2 vis, de préférence à l'extérieur du caisson du volet.

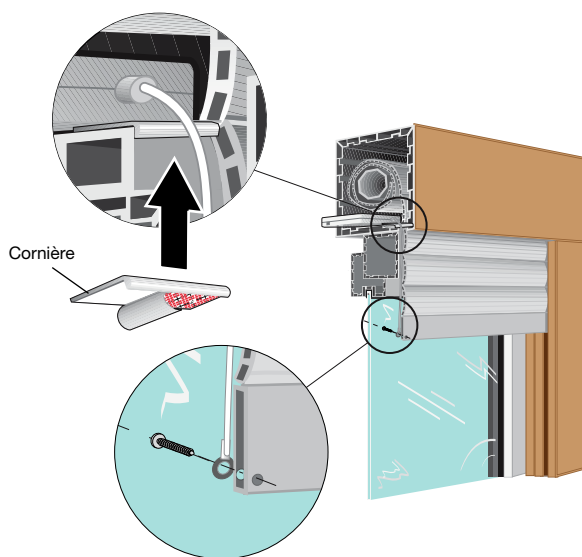

• Raccordement

Pour préserver la portée radio du détecteur :

- éviter de faire cheminer le câble du volet roulant le long du détecteur,
- modifier le parcours du câble et/ou sa longueur si la portée radio n'est pas satisfaisante.

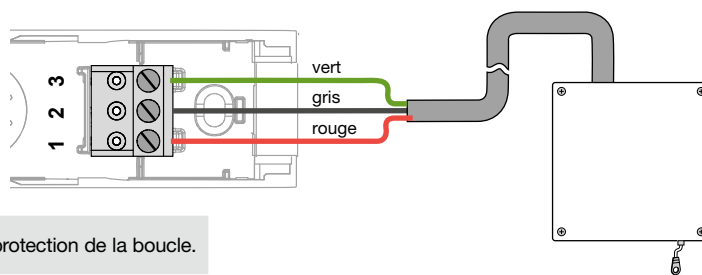

Le raccordement d'un capteur pour volet roulant ne permet pas l'autoprotection de la boucle.

• Programmation :

- réaliser la séquence de programmation suivante puis vérifier votre programmation (voir chapitre Paramétrage des fonctions)

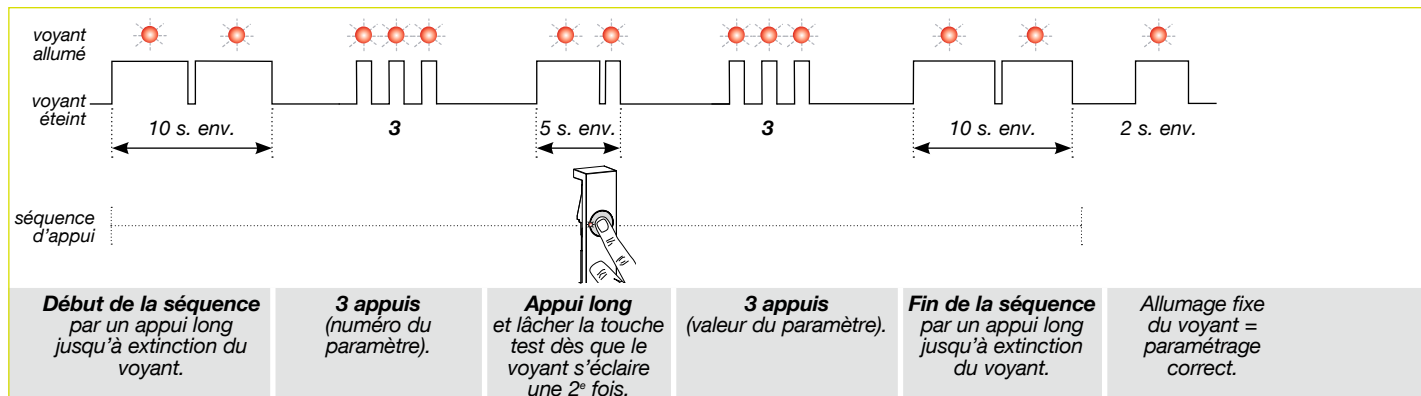

Si le contact intégré n'est pas utilisé, il doit obligatoirement être paramétré inactif (voir chapitre Paramétrage des fonctions).

4.5.5. Contact d'ouverture de sol DIAG38APX

• Mise en place de la gaine de protection

Monter la gaine de protection (longueur 1 m) sur le câble jusqu'au blocage de celle-ci.

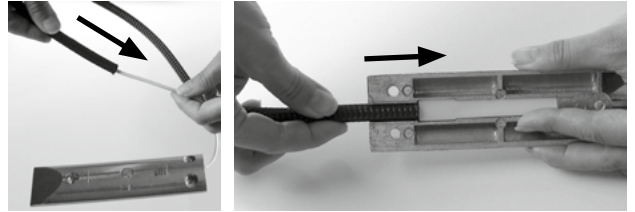

• Fixation

Fixer le socle du contact de sol sur l'un des côté de votre porte de garage. Il doit être posé parallèlement à l'axe de la porte fermée et de manière à ce que la gaine de protection ne soit pas écrasée par les roues des véhicules (vis non fournies).

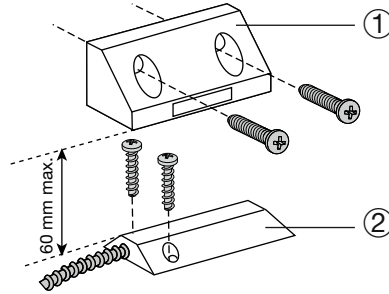

①	Aimant à visser sur l'ouvrant
②	Socle (contact) à visser sur le sol

• Raccordement :

- câbler les fils vert et rouge sur les bornes 2 et 3 du bornier (raccordement du contact de sol au détecteur),
- câbler les fils noir et jaune sur les bornes 1 et 2 (raccordement de la boucle d'autoprotection).

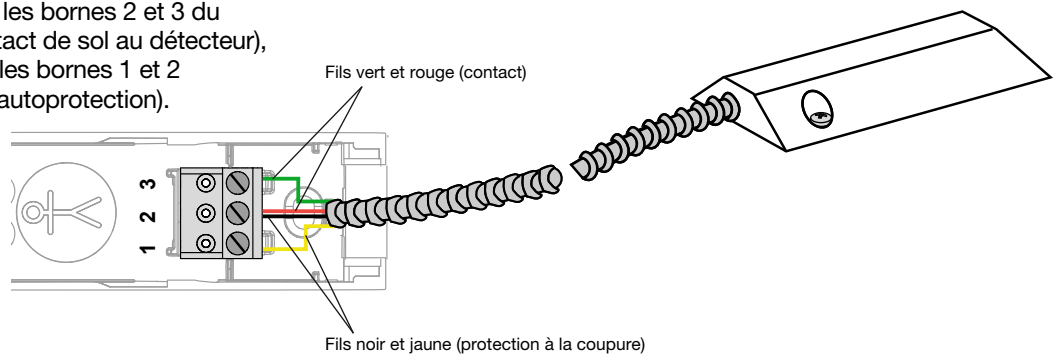

• Programmation :

- réaliser la séquence de programmation suivante puis vérifier votre programmation (voir chapitre Paramétrage des fonctions)

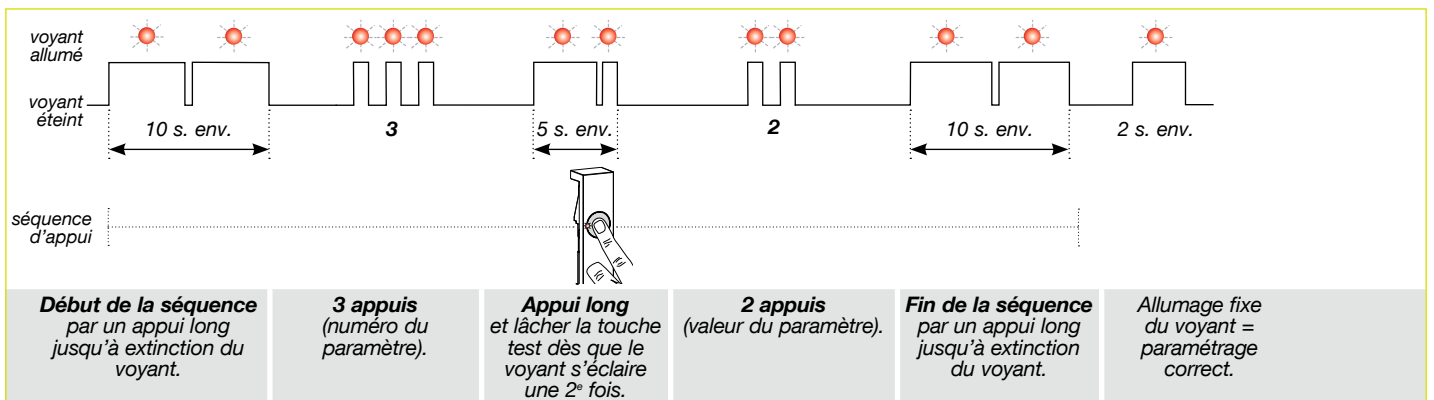

Si le contact intégré n'est pas utilisé, il doit obligatoirement être paramétré inactif (voir chapitre Paramétrage des fonctions).

- pour activer la boucle d'autoprotection, réaliser la séquence de programmation suivante puis vérifier votre programmation (voir chapitre Paramétrage des fonctions).

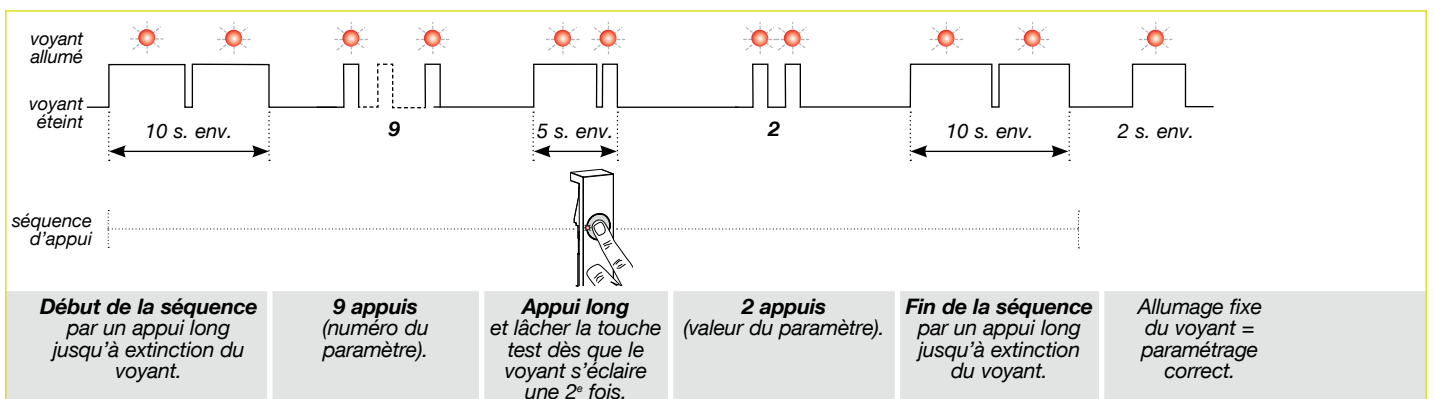

4.6. Fixation du détecteur



Le système d'ancrage (cheville) doit être adapté au support sur lequel le produit est installé. Pour assurer la bonne fixation du produit, utilisez des vis :

- à tête fraisée,
- avec $\varnothing = 3$ mm.

- 1** Marquer la position du détecteur. Faire un appui bref sur la touche test. Le voyant rouge s'allume pendant 90 s.

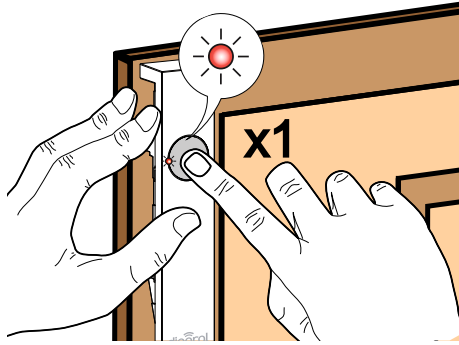

- 2** Approcher le porte aimant pour définir sa position.

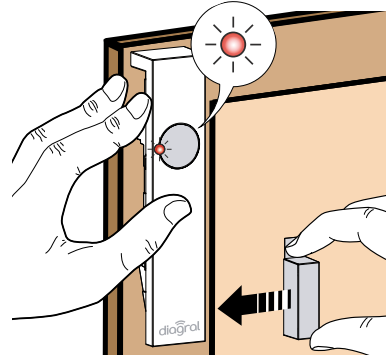

- 3** Si le **voyant rouge s'éteint** (a), marquer l'emplacement du porte aimant. Si le **voyant orange s'allume** (b), éloigner le porte-aimant de façon à respecter la distance minimale d'installation de 5 mm lorsque la détection d'interférences magnétiques est activée (voir chapitre Précautions de pose).

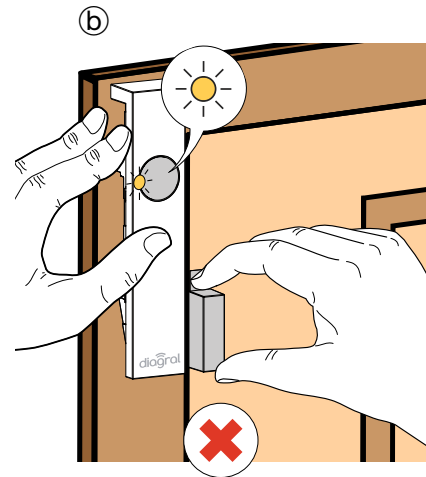
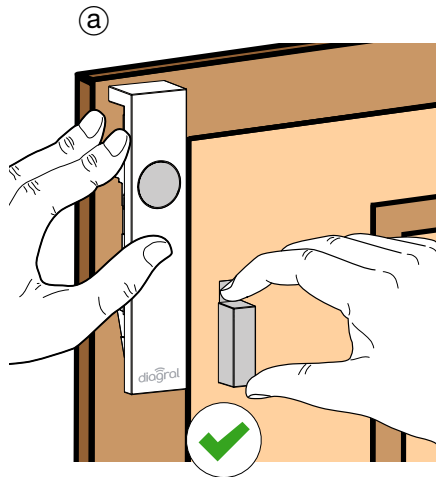

- 4** Visser le socle à l'emplacement repéré.

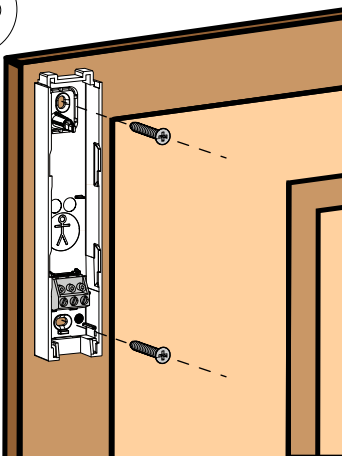

- 5** Avant de refermer le détecteur avec la face avant, choisir un passe-câble adapté à la section de votre câble.

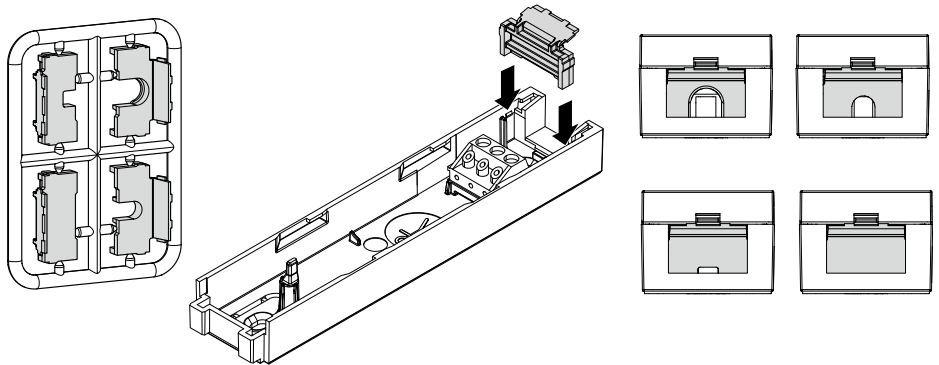

Ne pas oublier d'insérer un passe-câble. Lors de la fermeture du détecteur, c'est la languette du passe-câble qui verrouille la face avant et le socle.

6 Poser et glisser la face avant sur le socle.

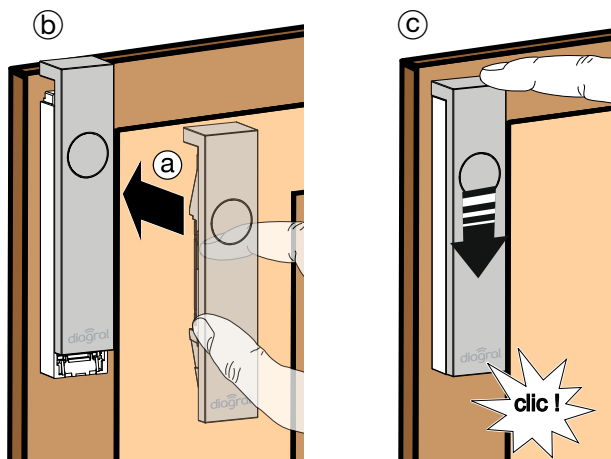

7 Coller avec l'adhésif le porte aimant équipé.

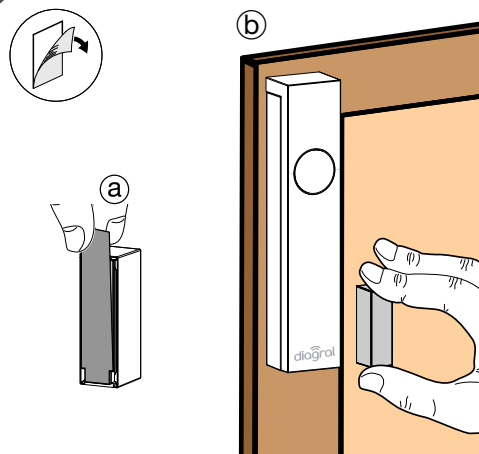

OU

Visser le porte aimant si la surface est rugueuse.



Serrer modérément les vis de façon à ne pas déformer le support du porte aimant (étape ©).
Si la déformation est trop importante, il est difficile de positionner et de verrouiller le capot du porte aimant sur le support (étapes ©, ©, ©, ©).

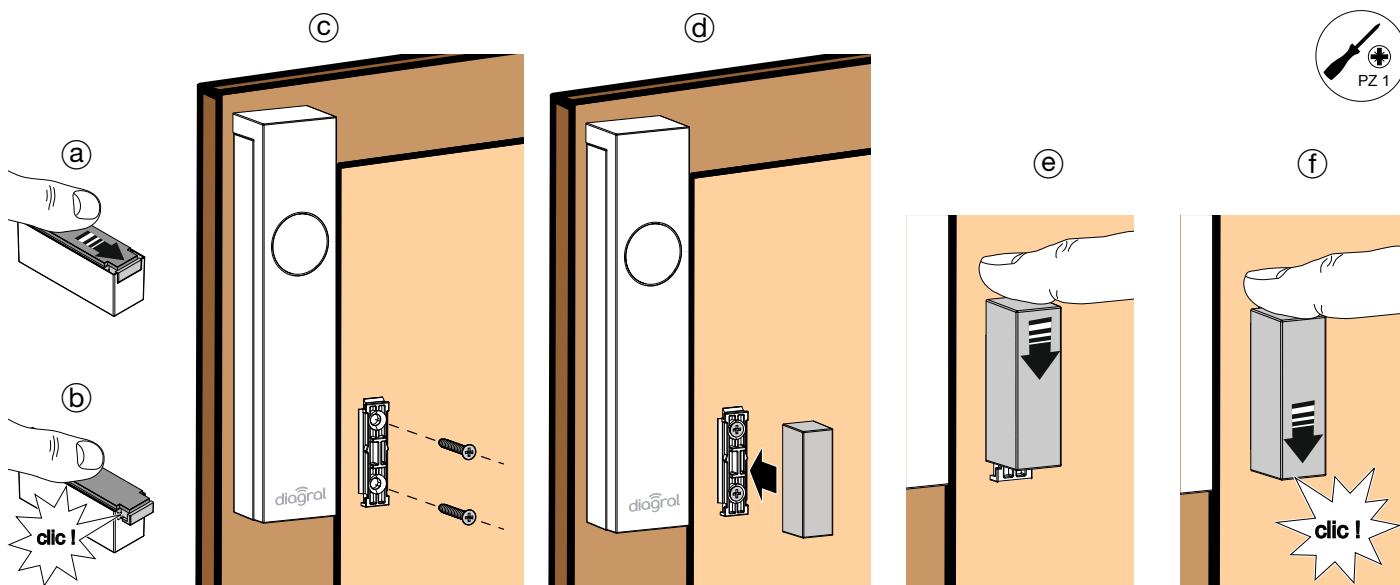

4.7. Test de détection

- 1** Pour tester le détecteur :
- appuyer sur la touche test, le détecteur passe en mode test pour 90 s.
 - vérifier la détection d'ouverture et fermeture des issues protégées :
 - issue ouverte : le voyant test s'allume **(a)**,
 - issue fermée : le voyant test s'éteint **(b)**.



- A noter que l'éclairage du voyant en cas de détection est actif pendant **24 h après la mise en place de la pile**.
- Conformément aux exigences fonctionnelles de la norme produit EN50131-2-6, en configuration usine, le voyant du détecteur est inhibé en mode test. Pour modifier ce paramètre, consulter le chapitre **Paramétrage des fonctions**.

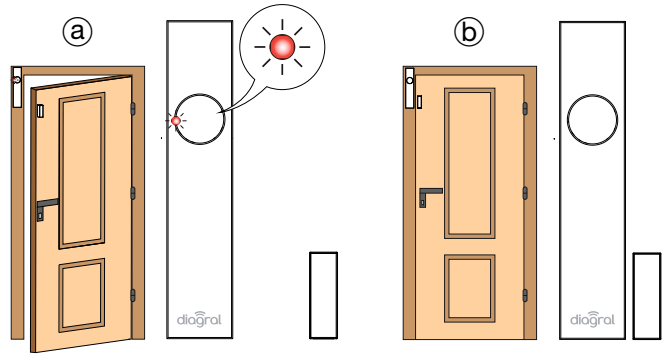

Pendant le mode test, la centrale réagit vocalement à l'ouverture et à la fermeture des issues protégées et énonce :

“bip, intrusion détecteur X”

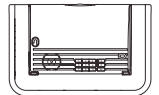

Si un détecteur multicontact surveille plusieurs issues, tester les issues l'une après l'autre. Pour tester les détecteurs de bris de verre, provoquer un choc bref sur la vitre à l'aide du manche d'un gros tournevis, à 30 cm de l'angle opposé au capteur.

- 2** Une fois la fixation de vos détecteurs terminée, mettre la centrale en **mode utilisation** en composant sur son clavier :

code d'accès principal

“bip, arrêt”

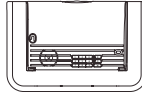

Faire un essai réel, voir la notice installation de votre centrale.

5. Maintenance

5.1. Signalisation des anomalies

La centrale supervise les anomalies du détecteur. Elle surveille l'état de l'alimentation, de la liaison radio, du contact d'autoprotection, de la boucle d'autoprotection d'un contact déporté, des interférences magnétiques autour du capteur intégré et l'état de l'issue.

Si une anomalie est mémorisée, la centrale signale vocalement l'anomalie après une commande système :

- Anomalie causée par des piles usagées.

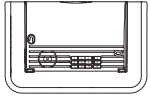

"Bip, anomalie tension détecteur X"

- Anomalie causée par une absence de liaison radio avec la centrale.

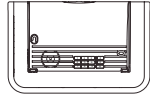

"Bip, anomalie radio détecteur X"

- Anomalie causée par :
 - un détecteur mal fixé sur son socle,
 - un défaut de raccordement d'une boucle autoprotégée (contact déporté),
 - des interférences magnétiques (1).

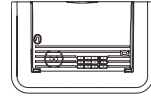

"Bip, anomalie autoprotection détecteur X"

- Anomalie causée par une issue restée ouverte lors de la mise en marche du système. Vous devez refermer l'issue pour mettre la centrale en marche (2).

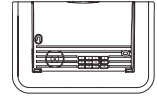

"Bip, issue X ouverte"

(1) Seulement si la fonction est activée (voir chapitres Précautions de pose et Paramétrage des fonctions).

(2) Cette configuration d'usine peut être modifiée par paramétrage de la centrale.

5.2. Changement de l'alimentation

La centrale signale le défaut d'alimentation du détecteur d'ouverture. Pour vérifier si l'alimentation du détecteur est défectueuse, appuyer sur le bouton test du détecteur. Si le voyant test ne s'éclaire plus, les piles sont à remplacer.



- Risque d'incendie ou d'explosion si les piles sont remplacées par un type de pile incorrect.
- Il est impératif de remplacer les piles alcalines fournies par des piles de même caractéristique et de même type. Vous êtes priés de déposer les piles usagées dans les lieux prévus pour le recyclage.

Nous vous conseillons la référence RXU20X (quantité : 4 piles) de marque Diagrал disponible au catalogue et ce, pour garantir la fiabilité et la sécurité des personnes et des biens.



- Attention aux risques de brûlure et aux risques chimiques lorsque vous changez la batterie ou la pile. Ne manipulez pas la batterie ou la pile sans protection si vous voyez une fuite d'électrolyte ou si de la chaleur se dégage.

1 Mettre la centrale en mode installation en composant sur son clavier :

code d'accès principal

"bip, mode installation"

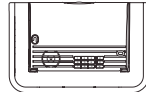

2 Introduire un tournevis plat dans l'ouverture (a). Faire coulisser la face avant sur quelques millimètres en poussant avec le tournevis (b). Retirer la face avant (c).

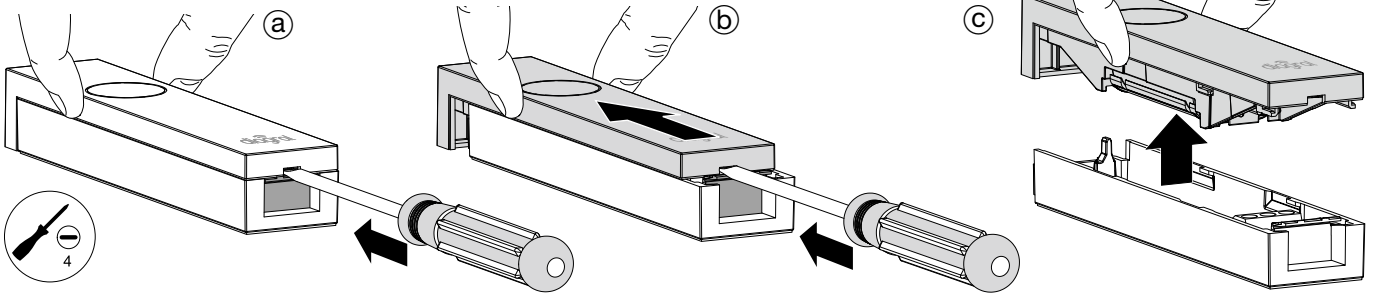

3 Ôter les piles usagées, attendre 2 minutes et insérer les nouvelles piles. Le voyant rouge sur la face avant s'allume 2 s. Refermer le détecteur.

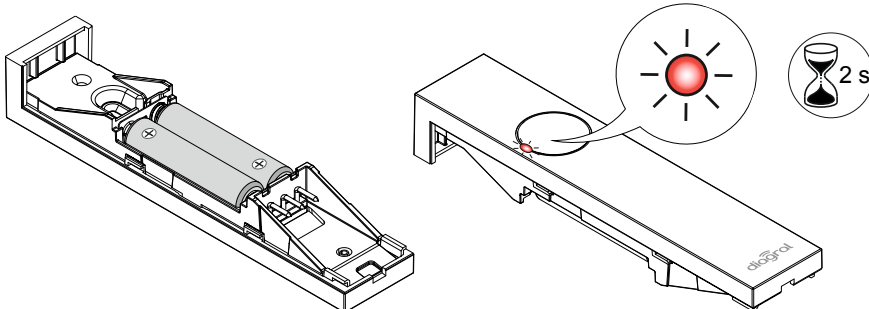

4 Mettre la centrale en mode utilisation en composant sur son clavier :

code d'accès principal

"bip, arrêt"

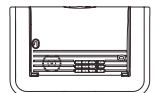

6. Caractéristiques techniques

Caractéristiques techniques	Détecteur d'ouverture multicontact
Contact magnétique intégré	1
Bornier de raccordement pour contact déporté	1
Longueur max. de la boucle du contact déporté	10 mètres
Installation	intérieur 🏠, classe II suivant la norme EN 50130-5
Alimentation	<ul style="list-style-type: none"> • 2 piles alcalines LR03 - type C - seuil bas 2,4 V • Référence RXU20X (quantité : 4 piles)
Autonomie	4 ans en usage courant avec les piles préconisées par Diagral
Liaisons radio	TwinBand® <ul style="list-style-type: none"> • 433,050 - 434,790 MHz, 10 mW max, duty cycle : 10 % • 868 - 870 MHz, 25 mW max, duty cycle : 0,1 %
Touche test	apprentissage, test de la détection, test de l'alimentation et mise en mode réception radio
Voyant	1 (bicolore)
Température de fonctionnement	-10°C à +55 °C
Autoprotection	ouverture, arrachement, coupure de boucle, détection d'interférences magnétiques
Indices de protection mécanique	IP31 / IK04
Fixation (vis recommandées)	tête fraisée, Ø = 3 mm
Dimensions (L x l x h)	détecteur : 126 x 26 x 20 mm porte aimant : 34 x 11 x 13 mm
Poids (sans pile et accessoire)	40 g
Grade de sécurité	grade II suivant la norme EN 50131-2-6
Taux moyen d'humidité	5 % à 75 % sans condensation 25°C
Courant moyen	3,5 µA

Par la présente, Atral Security SAS déclare que les équipements radioélectriques, de la gamme Diagral, sont conformes aux exigences de la directive RE-D 2014/53/EU.

Le texte complet de la déclaration UE de conformité pour chaque équipement radioélectrique est disponible à l'adresse internet : www.diagral.fr.

Pour obtenir des conseils lors de la pose ou avant tout retour de matériel, contacter l'assistance technique Diagral dont le n° figure au dos de la notice d'installation du système d'alarme. Une équipe de techniciens qualifiés vous indiquera la procédure à suivre la mieux adaptée à votre cas. Vous trouverez sur notre site www.diagral.fr les réponses aux questions les plus fréquentes, les principales notices techniques... Des vidéos d'aide à l'installation sont disponibles sur <http://www.diagral.fr> rubrique **Assistance**.

