

FR

p. 2

GUIDE D'INSTALLATION

DÉTECTEUR EXTÉRIEUR COMPATIBLE ANIMAUX

IT

p. 13

MANUALE D'INSTALLAZIONE

RIVELATORE ESTERNO PET IMMUNE

NL

p. 24

INSTALLATIEGIDS

EXTERNE DETECTOR "SPECIAAL HUISDIEREN"



DIAG36APX

The logo for Diagrал, featuring the word "diagrал" in a white, lowercase, sans-serif font. Above the letter 'a' is a green graphic consisting of three curved lines, resembling a Wi-Fi signal or a stylized antenna.

# Sommaire

1. Présentation .....	3
2. Mise en œuvre .....	4
2.1 Ouverture .....	4
2.2 Alimentation .....	4
3. Apprentissage .....	5
4. Programmation du niveau d'alarme .....	6
5. Fixation .....	7
5.1 Vérification de la liaison radio .....	7
5.2 Précautions de pose .....	7
5.3 Pose .....	8
6. Réglages de la détection .....	9
6.1 Régler la portée de détection .....	9
6.2 Régler l'orientation horizontale .....	10
6.3 Régler la sensibilité .....	10
6.4 Test de la zone de détection .....	11
7. Test .....	11
8. Entretien .....	11
9. Changement de piles .....	12
10. Caractéristiques techniques .....	12

Des vidéos d'aide à l'installation  
sont disponibles sur  
<http://www.diagral.fr>  
rubrique **ESPACE CLIENT**.



## Recommandations

Tout accès aux zones internes, au-delà des zones décrites dans la présente notice sont à proscrire et annulent la garantie et toute autre forme de prise en charge. En effet, ces manipulations peuvent être dommageables aux parties et/ou aux composants électroniques. Ces produits ont été définis afin de ne pas avoir à y accéder dans le cadre de la mise en œuvre et des opérations de maintenance du produit.

Par la présente, Hager Security SAS déclare que l'équipement radioélectrique, référence **DIAG36APX** est conforme aux exigences de la directive RE-D 2014/53/EU. Le texte complet de la déclaration UE de conformité est disponible à l'adresse internet : [www.diagral.fr](http://www.diagral.fr).

Document non contractuel soumis à modifications sans préavis.

# 1. Présentation

Le détecteur de mouvement extérieur compatible animaux domestiques est spécialement conçu pour détecter l'intrus avant même l'effraction en assurant une surveillance extérieure de votre habitation tout en distinguant la présence d'un être humain de celle d'un animal.

Il est équipé de deux ensembles de faisceaux de détection (inférieur et supérieur) qui doivent être coupés simultanément pour déclencher une alarme.

La portée de détection peut être réglée, évitant ainsi les alarmes dues à des mouvements intempestifs (voitures, personnes ou animaux en dehors de la zone de protection désirée).

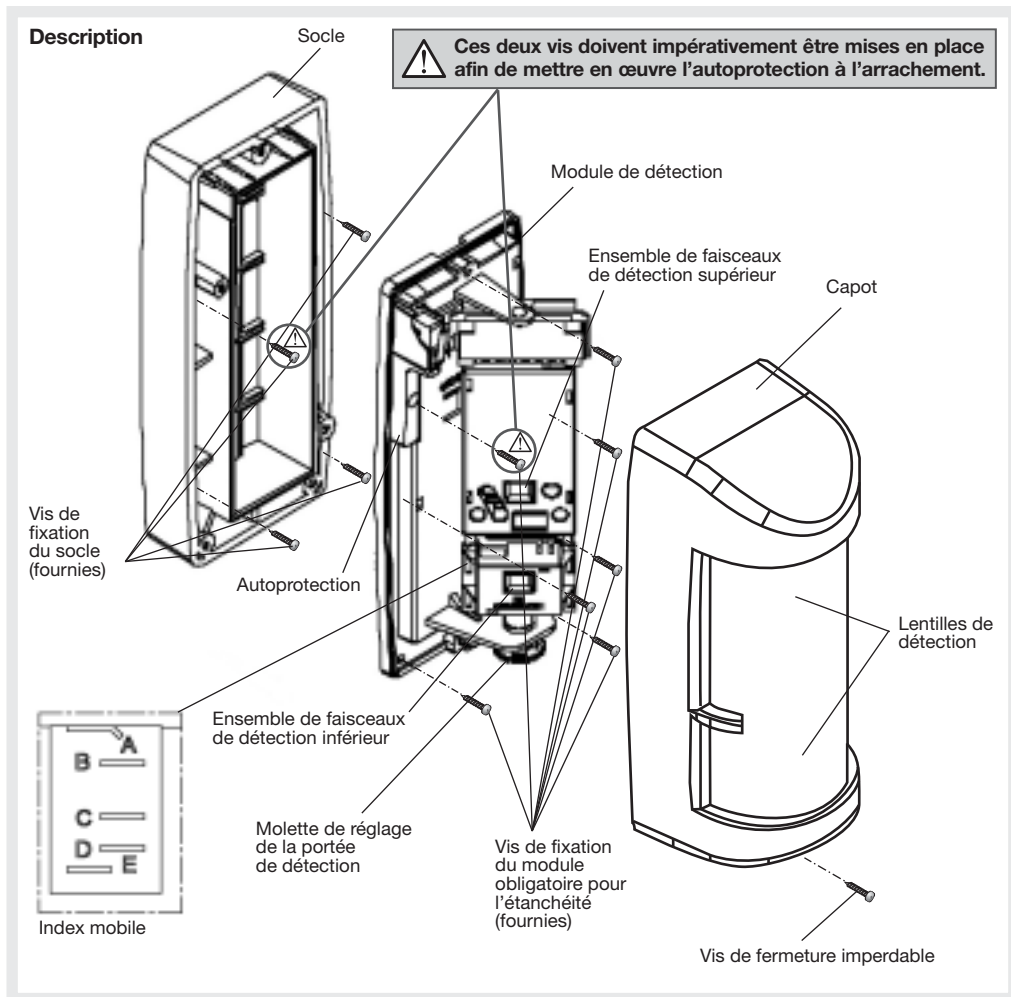

## 2. Mise en œuvre

### 2.1 Ouverture

1. Oter la vis de fermeture imperdable à l'aide d'un tournevis cruciforme et retirer le capot.



2. Enlever le module de détection.



### 3. Vignette de garantie

Pour bénéficier de l'extension de garantie, **enregistrer votre produit** sur <http://garantie.diagral.fr>.

Référence du produit

Numéro de série

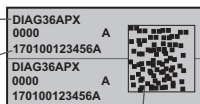

Flashcode



LED verte (s'allume lorsque les faisceaux haut de détection sont coupés)

LED verte (s'allume lorsque les faisceaux bas de détection sont coupés)

LED rouge (s'allume lors de l'envoi d'un signal de détection)

### 2.2 Alimentation

Placer les 3 piles alcalines LR03 - 1,5 V.  
Une fois les piles en place, il se produit un défilement lumineux des 3 leds durant 50 sec. environ suivi d'un allumage fixe pendant 2 sec.



### 3. Apprentissage

**ATTENTION** : lors de l'apprentissage, il est inutile de placer le produit à apprendre à proximité de la centrale, au contraire nous vous conseillons de vous éloigner quelque peu (placer le produit à au moins 2 mètres de la centrale).

L'apprentissage permet d'établir la reconnaissance du détecteur par la centrale.

1. Enlever le capot de la centrale afin d'accéder au clavier utilisé pour l'apprentissage, pour cela :

- A.** appuyer sur le bouton **B.** pivoter le capot afin de déclipser le capot à 90° et l'enlever.



2. Mettre la centrale en mode installation en composant sur son clavier :



"bip, mode installation"



3. Réaliser la séquence d'apprentissage suivante :

<p>"détecteur X"</p>	<p>"groupe ?"</p>	<p>"temporisation ?"</p>	<p>"bip, détecteur X, groupe Y, immédiat (ou temporisé)"</p>
<p>Appui sur * puis # de la centrale</p>	<p>Appui maintenu sur la touche "test" jusqu'à la réponse de la centrale</p>	<p>Choisir le <b>groupe de 1 à 4</b>. Le choix s'effectue par appui sur le clavier de la centrale</p>	<p>Choisir la temporisation : <b>0 : immédiat</b> <b>1 : temporisé</b> Le choix s'effectue par appui sur le clavier de la centrale</p>
			<p>La centrale confirme par un message vocal l'apprentissage du détecteur</p>

Exemple : apprentissage du 1<sup>er</sup> détecteur affecté au **groupe 2** et à déclenchement **immédiat**.

<p>"détecteur 1"</p>	<p>"groupe 2"</p>	<p>"immédiat"</p>	<p>"bip, détecteur 1, groupe 2, immédiat"</p>
----------------------	-------------------	-------------------	---

4. Vérifier l'apprentissage.

Faire un appui long sur la touche test du détecteur, la centrale énonce le message vocal correspondant à la programmation choisie.

	<p>"bip, test détecteur X, groupe Y, immédiat ou temporisé"</p>
--	---

Si la centrale ne réagit pas comme prévu, reprendre l'apprentissage du détecteur.

5. Passer à l'apprentissage des autres détecteurs en répétant les séquences 3 et 4.

## 4. Programmation du niveau d'alarme

En sortie usine, le détecteur est programme en **“intrusion”**, vous pouvez le programmer en **“préalarme”**, en **“dissuasion”** ou en **“avertissement”** selon votre choix.

Réaction du système :

	Centrale	Sirènes extérieures	Transmetteur téléphonique
<b>Intrusion</b>	déclenchement de la sirène + transmission téléphonique	déclenchement de la sonnerie (90 s) et du flash pendant 15 mn	appel des proches ou du service de télésurveillance
<b>Préalarme</b>	déclenchement de la sirène pendant 15 s	déclenchement de la sonnerie et du flash pendant 15 s	
<b>Dissuasion</b>	bip 5 s	bip et flash pendant 5 s	
<b>Avertissement</b>	bip 2 s	pas de réaction	

Pour modifier le niveau d'alarme, réaliser la séquence de programmation suivante :

N° du paramètre	Niveau d'alarme	Valeur du paramètre
5	<b>Intrusion</b>	<b>1 (programmation usine)</b>
	Préalarme	2
	Dissuasion	3
	Avertissement	4

### Séquence de programmation

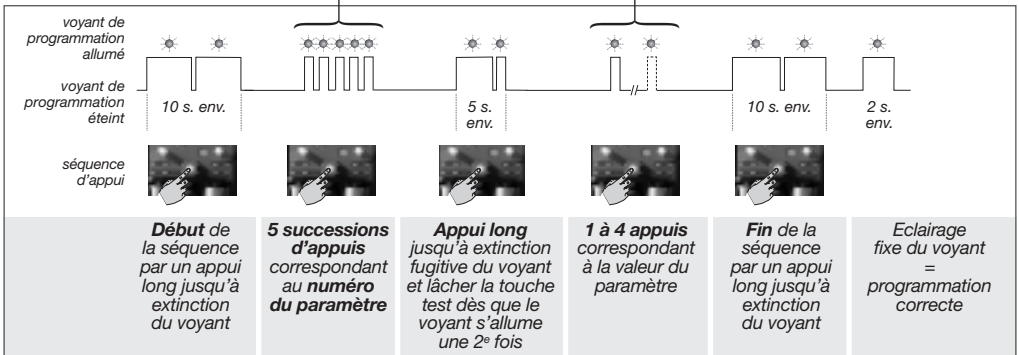

**Exemple de programmation** : programmation du détecteur pour un niveau d'alarme sur préalarme : numéro de paramètre 5, valeur de paramètre 2.

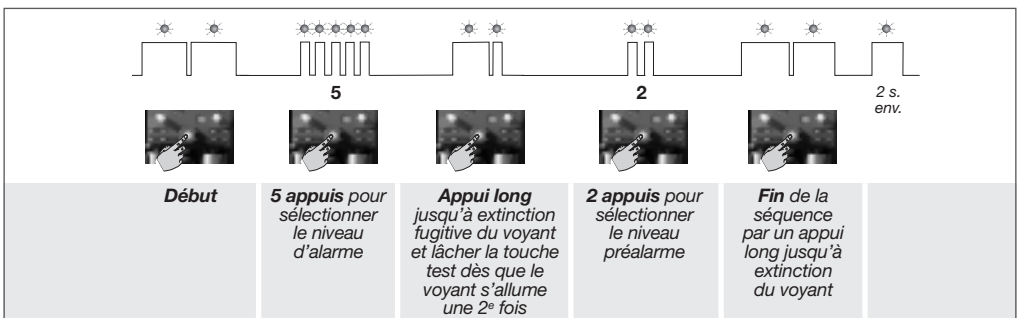

## 5. Fixation

### 5.1 Vérification de la liaison radio

1. Avant de fixer le détecteur, le disposer à proximité du point de fixation et vérifier la liaison radio avec la centrale. Si la liaison avec la centrale est correcte, elle énonce vocalement l'identification du détecteur.
2. Appuyer (> 5 s) sur la touche **"test"** du détecteur, la centrale énonce vocalement : *"bip, test détecteur X, groupe Y, (immédiat ou temporisé)"*.



*"bip, test détecteur X, groupe Y, (immédiat ou temporisé)"*

### 5.2 Précautions de pose

**ATTENTION : respecter une distance d'au moins 2 mètres entre chaque produit, excepté entre deux détecteurs.**

#### 5.2.1 Placer le détecteur

Perpendiculairement au sol, de façon à ce que la zone de détection supérieure soit bien parallèle au sol.  
**Si le détecteur est incliné par rapport au sol, la fiabilité de fonctionnement peut être réduite.**

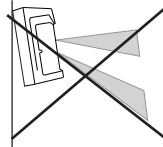
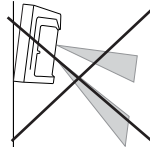
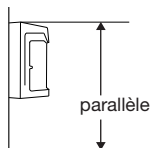
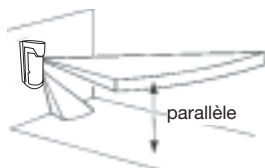

A une hauteur d'installation H de 1 à 1,2 m.

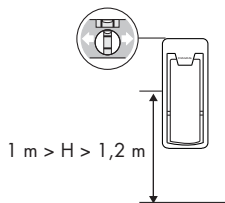

En ajustant la zone de détection de façon à ce que les objets ou personnes en mouvement "traversent" la zone de détection.

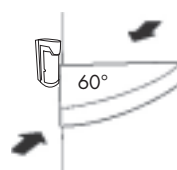

#### 5.2.2 Ne pas placer le détecteur

En direction d'objet en mouvement (branches, buissons, drapeaux, etc.).

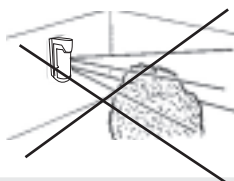

Directement sur une paroi métallique ou proche de sources de parasites (compteur électrique) ou de ventilation.

## 5.3 Pose

1. Fixer le socle sur le mur à l'aide des chevilles et des vis fournies.

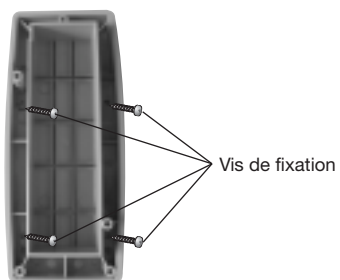

2. Positionner le module de détection sur le socle puis serrer les 7 vis.

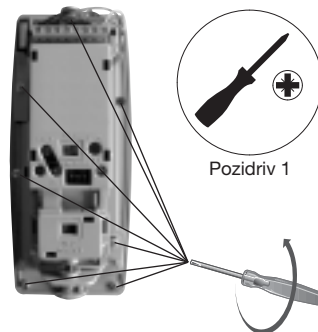



## 6. Réglages de la détection

### 6.1 Régler la portée de détection

La portée du faisceau inférieur détermine la portée du détecteur.

Le faisceau supérieur reste toujours parallèle au sol (portée : 12 m non réglable). Le faisceau inférieur est ajusté en fonction de la position du repère de réglage comme le montrent les figures ci-dessous. Etant donné que les faisceaux (inférieur et supérieur) doivent être coupés simultanément pour déclencher une alarme, la portée du détecteur est limitée à la portée du faisceau inférieur.

**Détection :** les faisceaux inférieurs et supérieurs sont coupés.

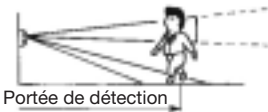

**Pas de détection :** seul le faisceau inférieur est coupé

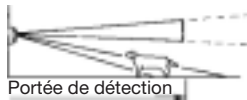

**Pas de détection :** seul le faisceau supérieur est coupé

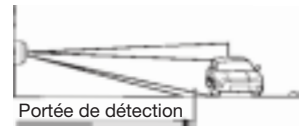

Pour régler la portée de détection positionner le repère de réglage face à la position souhaitée (A, B, C, D ou E).

Index mobile



Repère de réglage

Molette de réglage de la portée de détection

Position A (3 m)

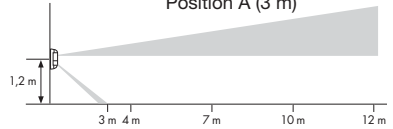

Position B (4 m)

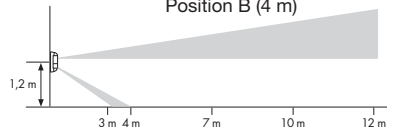

Position C (7 m)

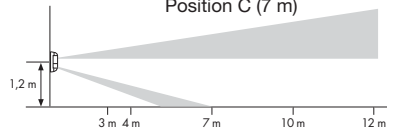

Position D (10 m)

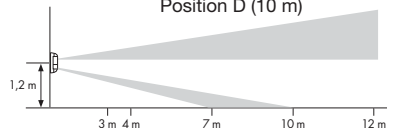

Position E (12 m)

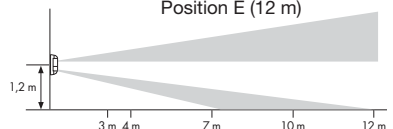

Hauteur d'installation de 1,2 m

Position	Portée standard (m)*
A	3
B	4
C	7
D	10
E	12

\* La portée peut varier en fonction des conditions ambiantes.

## 6.2 Régler l'orientation horizontale

Pour régler la zone de détection, tenir le corps du détecteur et l'orienter dans la direction souhaitée par cran de 15°.



La zone de détection est de 60° avec 5 faisceaux espacés de 15°. Cette zone pivote de droite à gauche par cran de 15°.

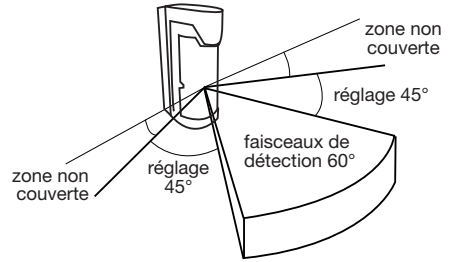

Vue de dessus avec l'orientation horizontale réglée sur le cran médian.

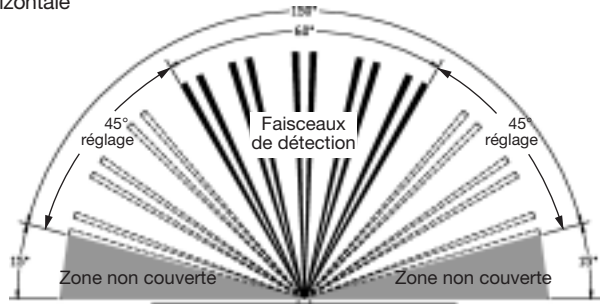

## 6.3 Régler la sensibilité

Ce réglage permet d'ajuster le niveau de sensibilité du détecteur.

Il est conseillé de garder un niveau de sensibilité élevé sur les 2 ensembles de faisceaux (réglage usine).



Micro-interrupteur de sélection de la sensibilité



Réglage conseillé :  
Ensemble de faisceaux de **détection supérieure** : **sensibilité élevée** (usine)



Ensemble de faisceaux de **détection supérieure** : **sensibilité basse**



Réglage conseillé :  
Ensemble de faisceaux de **détection inférieure** : **sensibilité élevée** (usine)



Ensemble de faisceaux de **détection inférieure** : **sensibilité basse**

## 6.4 Test de la zone de détection

- Oter le cavalier J1.
- Attendre 3 sec. **Remettre le cavalier J1.**  
Le détecteur sera alors en mode test durant 3 mn.
- Refermer le capot.
- Vérifier la zone de détection. A chaque détection les 3 voyants LEDs s'allument (la luminosité des LEDs peut être moins perceptible au soleil).  
Après la période de test, le détecteur se mettra en fonctionnement normal (les LEDs ne s'allument plus).
- Faire un test du détecteur avec votre système d'alarme (cf. ci-dessous).

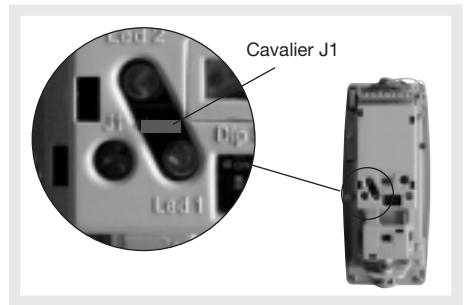

Au-delà de la période de test, vous pouvez relancer le test autant de fois que nécessaire en recommençant à partir de l'étape 1.

## 7. Test

- Remettre le système en mode utilisation, composer sur la centrale ou sur le clavier :

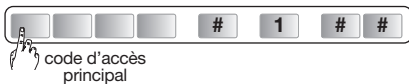

- Prendre votre télécommande et sortir impérativement des zones protégées.
- Mettre la centrale en Marche Totale.
- Vous devez, à ce moment du test, rester hors de portée du détecteur et ne plus le solliciter pendant 3 minutes.
  - Si le détecteur est programme en **intrusion** :
    - centrale : déclenchement de la sirène + transmission téléphonique
    - sirène extérieure : sonnerie + clignotement du flash 15 mn
  - Si vous avez programme le détecteur en **préalarme** :
    - centrale : sonnerie 15 s + transmission téléphonique
    - sirène extérieure : déclenchement atténué ou en puissance + clignotement du flash 15 s
  - Si vous avez programme le détecteur en **dissuasion** :
    - centrale : bips sonores 5 s + transmission téléphonique
    - sirène extérieure : déclenchement atténué + clignotement du flash 5 s
  - Si vous avez programme le détecteur en **avertissement** :
    - centrale : bips sonores 2 s

Le fonctionnement du détecteur est ainsi vérifié.

**ATTENTION : le détecteur ne doit pas être sollicité pendant 3 minutes pour être à nouveau opérationnel.**

## 8. Entretien

Vérifier et nettoyer régulièrement le produit.

En effet, toute salissure ou substance qui se déposerait sur la surface de la lentille peut limiter ou modifier les performances de détection voir conduire à des déclenchements à tort.

Exemple :

- la présence de givre sur la lentille peut aller jusqu'à rendre le détecteur insensible.
- un détecteur dont la lentille est encrassée par des dépôts de végétaux ou de pollution peut déclencher à tort ou tardivement.

## 9. Changement des piles

La centrale signale le défaut d'alimentation du détecteur par un message vocal : "Anomalie tension détecteur X".

Pour changer les piles :

1. Mettre la centrale en mode installation en composant sur son clavier :



 code d'accès principal

**La programmation du détecteur est sauvegardée lors du changement des piles.**

2. Ouvrir le boîtier du détecteur.
3. Oter les 3 piles usagées.
4. Attendre 2 min avant de remplacer les 3 nouvelles piles alcalines LR03 - 1,5 V dans leur logement en respectant le sens de branchement indiqué au fond du support des piles et attendre la fin du clignotement des Leds.
5. Appuyer sur la touche test, le voyant rouge s'allume.
6. Refermer le détecteur.
7. Attendre 3 mn avant de remettre le système en marche.
8. Repasser la centrale en mode utilisation en composant sur son clavier :



 code d'accès principal

**Il est impératif de remplacer les piles fournies par des piles alcalines du même type. Vous êtes priés de jeter les piles usagées dans des poubelles prévues à cet effet.**



## 10. Caractéristiques techniques

Spécifications techniques	Détecteur extérieur compatible animaux
Principe de détection	détection par lentilles de Fresnel
Couverture	réglable de 3 à 12 m - 60°
Usage	extérieur
Alimentation	3 piles alcalines LR03-1,5 V fournies
Autonomie	2 ans en usage courant
Liaisons radio	TwinBand® : 433,050 - 434,790 MHz, 10 mW max 868,000 - 868,600 MHz, 25 mW max
Température de fonctionnement	- 25°C à + 70°C
Indices de protection mécanique	IP 44 / IK06
Autoprotection	à l'ouverture et à l'arrachement
Dimension	81 x 56 x 189 mm
Poids	450 g

# Sommario

- 1. **Presentazione**..... 14
- 2. **Preparazione** ..... 15
  - 2.1 Apertura ..... 15
  - 2.2 Alimentazione..... 15
- 3. **Apprendimento**..... 16
- 4. **Programmazione del livello d'allarme**..... 17
- 5. **Fissaggio**..... 18
  - 5.1 Verifica del collegamento radio ..... 18
  - 5.2 Precauzioni per l'installazione ..... 18
  - 5.3 Installazione ..... 19
- 6. **Regolazioni della rilevazione**..... 20
  - 6.1 Regolazione della portata di rilevazione..... 20
  - 6.2 Regolazione dell'orientamento orizzontale ..... 21
  - 6.3 Regolazione della sensibilità ..... 21
  - 6.4 Test della zona di rilevazione ..... 22
- 7. **Test**..... 22
- 8. **Manutenzione**..... 22
- 9. **Cambio delle pile** ..... 23
- 10. **Caratteristiche tecniche** ..... 23

## Raccomandazioni

Le parti interne dell'apparecchiatura, al di fuori di quelle descritte nel presente manuale, non devono essere toccate; il mancato rispetto di questa disposizione invalida la garanzia e qualsiasi altra forma di responsabilità. Tali contatti possono infatti danneggiare le parti e/o i componenti elettronici. Questi prodotti sono stati concepiti in modo tale da non dover essere toccati durante la messa in funzione e durante le operazioni di manutenzione del prodotto.

**Con la presente, Hager Security SAS dichiara che l'apparecchiatura radioelettrica con codice DIAG36APX è conforme ai requisiti essenziali della direttiva RE-D 2014/53/EU. Il testo completo della dichiarazione UE di conformità è disponibile all'indirizzo internet: [www.diagral.it](http://www.diagral.it).**

Il presente manuale può essere soggetto a modifiche senza preavviso.

## 1. Presentazione

Il rivelatore di movimento esterno pet immune 2 x 12 m è ideato in particolare per rilevare la presenza di intrusi ancora prima che si verifichi un'effrazione, garantendo una sorveglianza esterna dell'abitazione distinguendo la presenza di un essere umano da quella di un animale.

È dotato di due fasci di rilevazione (inferiore e superiore) che devono essere interrotti contemporaneamente perché si attivi l'allarme.

La portata di rilevamento può essere regolata, evitando così allarmi dovuti a movimenti occasionali (automobili, persone o animali al di fuori della zona protetta desiderata).

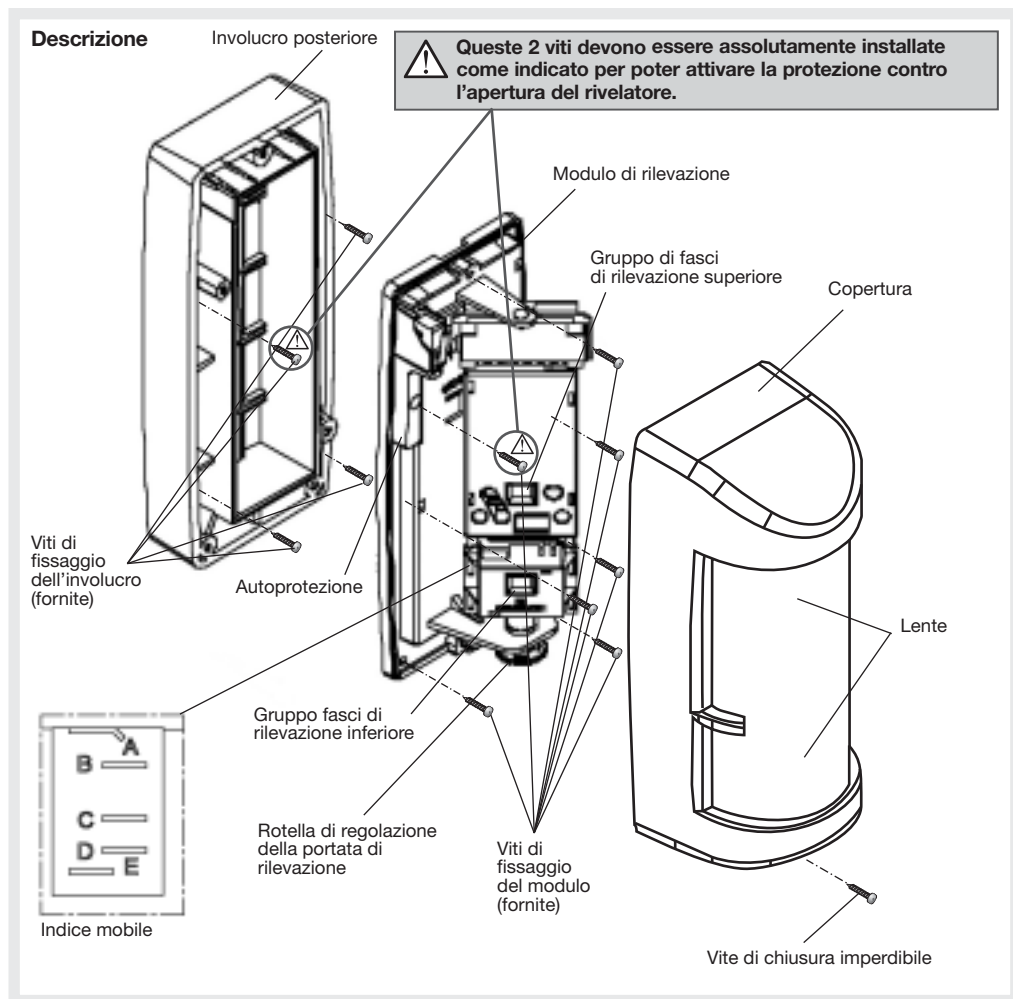

## 2. Preparazione

### 2.1 Apertura

1. Svitare le viti di chiusura con un cacciavite a croce e togliete la copertura.



2. Togliete l'involucro posteriore.



3. Staccate la parte rimovibile dell'etichetta di garanzia. Incollate questa etichetta sulla cartolina di richiesta di estensione della garanzia fornita. Se state integrando un sistema, utilizzate la richiesta di estensione della garanzia fornita con tale prodotto.

Codice del prodotto

Numero di serie



Flashcode



LED verde (si accende quando vengono interrotti i fasci di rilevazione superiori)

LED verde (si accende quando vengono interrotti i fasci di rilevazione inferiori)

LED rosso (si accende all'invio di un segnale di rilevazione)

### 2.2 Alimentazione

Collocate le 3 pile alcaline LR03-1,5 V nell'apposito alloggiamento rispettando la polarità indicata sul fondo del vano pile. Una volta collegate le pile, i 3 LED lampeggeranno per circa 30 secondi, dopodiché resteranno accesi per 2 sec.



## 3. Apprendimento

**ATTENZIONE:** al momento del collegamento, è inutile posizionare il prodotto da collegare vicino alla centrale, al contrario, è raccomandabile allontanarlo un po' (posizionate il prodotto ad almeno 2 metri dalla centrale).

L'apprendimento permette alla centrale del sistema di memorizzare il rivelatore di movimento.

1. Rimuovete il coperchio della centrale per accedere alla tastiera utilizzata per l'apprendimento; a tale scopo:

**A.** premete il pulsante per sganciare il coperchio

**B.** ruotate il coperchio in avanti di 90° e rimuovetelo.



2. Portate la centrale in modo installazione digitando sulla tastiera:

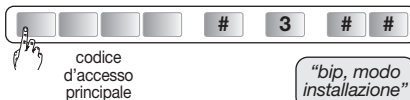

codice d'accesso principale

"bip, modo installazione"



3. Effettuate la procedura descritta di seguito:

<p>"rivelatore X"</p> <p>* poi #</p>	<p>"gruppo?"</p> <p>0 a 3</p>	<p>"temporizzazione?"</p> <p>0 o 1</p>	<p>"bip, rivelatore X, gruppo Y, istantaneo (o ritardato)"</p>
<p>Premete prima il pulsante * e poi il pulsante # sulla tastiera della centrale</p>	<p>Tenete premuto il pulsante "test" del rivelatore fino a quando la centrale risponde vocalmente</p> <p>10 sec. massimo</p>	<p>Scegliete il gruppo (da 1 a 3) a cui deve essere associato il rivelatore. La scelta si effettua premendo il pulsante corrispondente sulla tastiera della centrale</p>	<p>Scegliete la temporizzazione: <b>istantaneo: premete 0</b> <b>ritardato: premete 1</b> La scelta si effettua premendo il pulsante corrispondente sulla tastiera della centrale</p>
<p>La centrale conferma l'avvenuto apprendimento con un messaggio vocale</p>			

Esempio: apprendimento del primo rivelatore, abbinato al **gruppo 2** ed **istantaneo**.

<p>"rivelatore 1"</p> <p>* poi #</p>	<p>"gruppo 2"</p> <p>2</p>	<p>"istantaneo"</p> <p>0</p>	<p>"bip, rivelatore 1, gruppo 2, istantaneo"</p>
<p>10 s max.</p>			

4. Verificate l'apprendimento.

Tenete premuto il pulsante di test del rivelatore finché la centrale non emette un messaggio vocale corrispondente alla programmazione scelta.

	<p>"bip, test rivelatore X, gruppo Y, istantaneo o ritardato"</p>
--	---

Se la centrale non reagisce come previsto, ripetete l'apprendimento del rivelatore.

5. Passate all'apprendimento degli altri rivelatori (se presenti).



# 4. Programmazione del livello d'allarme

Di fabbrica, il rivelatore è programmato per trasmettere "intrusione", ma è possibile riprogrammarlo per inviare "preallarme" o "dissuasione" o "avvertenza".

## Reazioni del sistema:

	Centrale	Sirènes extérieures	Combinatore telefonico
<b>Intrusione</b>	attivazione della sirena + trasmissione telefonica	attivazione della sirena (90 s) e del lampeggiante per 15 mn	chiamata ai corrispondenti
<b>Preallarme</b>	attivazione della sirena per 15 secondi	attivazione della sirena e del lampeggiante per 15 secondi	
<b>Dissuasione</b>	bip per 5 secondi	bip e lampeggiante per 5 s	
<b>Avvertenza</b>	bip per 2 secondi	nessuna reazione	

Per modificare il livello d'allarme, effettuate la procedura descritta di seguito:

N° parametro	Livello d'allarme	Valore del parametro
5	Intrusione	1 (valore di fabbrica)
	Preallarme	2
	Dissuasione	3
	Avvertenza	4

## Sequenza di programmazione

The diagram illustrates the programming sequence with light indicators and hand icons showing button presses:

- Spia di programmazione accesa:** 10 s. circa
- Spia di programmazione spenta:** 5 s. circa
- Sequenza delle pressioni:** 10 s. circa, 2 s. circa

**Inizio della sequenza:** tenete premuto il pulsante, la spia si accenderà fissa, si spegnerà brevemente dopo 5 s. riaccendendosi subito e si spegnerà definitivamente dopo altri 5 s. circa: solo allora rilasciate il pulsante.

**Premete brevemente il pulsante per 5 volte, pari al numero di parametro**

**Pressione prolungata fino al breve spegnimento della spia: appena la spia si spegne per un attimo, rilasciate il pulsante**

**Premete brevemente il pulsante un numero di volte (1, 2, 3 o 4) pari al valore che desiderate assegnare al parametro.**

**Fine della sequenza:** tenete premuto il pulsante, la spia si accenderà fissa, si spegnerà brevemente dopo 5 s. riaccendendosi subito e si spegnerà definitivamente dopo altri 5 s. circa: solo allora rilasciate il pulsante

**Accensione fissa della spia luminosa = programmazione effettuata correttamente**

**Esempio di programmazione:** programmazione del rivelatore per un livello d'allarme di preallarme: numero del parametro: 5, valore del parametro: 2.

The diagram shows the example programming sequence for prealarm level:

- Inizio:** 5 pressioni per selezionare il livello d'allarme
- Pressione di separazione:** 2 pressioni per selezionare il livello "preallarme"
- Fine:** 2 s. circa

## 5. Fissaggio

### 5.1 Verifica del collegamento radio

1. Prima di fissare il rivelatore, posizionatelo in prossimità dei punti di installazione definitiva e verificate i collegamenti radio con la centrale. Se il collegamento radio con la centrale è corretto, essa comunica localmente l'identificazione del rivelatore.
2. Tenete premuto (per almeno 5 secondi) il pulsante "test" del rivelatore, la centrale comunica vocalmente: "bip, test rivelatore X, gruppo Y (istantaneo o ritardato)".



"bip, test rivelatore X, gruppo Y, (istantaneo o ritardato)"

### 5.2 Precauzioni per l'installazione

**Attenzione: tenete una distanza di almeno 2 metri tra ciascun prodotto, salvo tra due rivelatori.**

#### 5.2.1 Installate il rivelatore

Perpendicolarmente al terreno, in modo che la zona di rilevazione superiore sia ben parallela al terreno.  
**Se il rivelatore è inclinato rispetto al terreno, potrebbe diminuire l'affidabilità di funzionamento.**

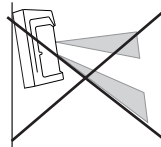
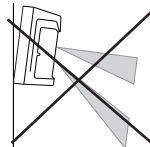
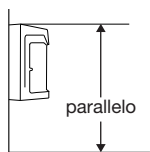
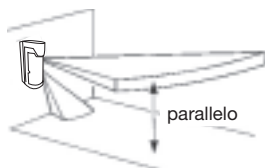

Ad un'altezza d'installazione H compresa tra 1 e 1,2 m.

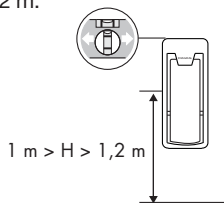

Regolando la zona di rilevazione in modo che gli oggetti o le persone in movimento attraversino trasversalmente la zona di rilevazione.

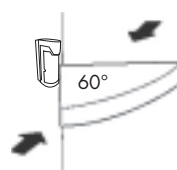

#### 5.2.2 Non installate il rivelatore

In direzione di oggetti che possano muoversi a causa del vento (rami, cespugli, bandiere, ecc.).

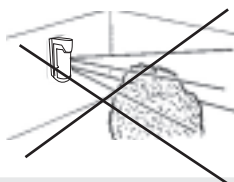

Direttamente su di una parete metallica o vicino a sorgenti di disturbo elettromagnetico (computer, contatori elettrici...).

### 5.3 Installazione

**1.** Fissate l'involucro posteriore del rivelatore alla parete, utilizzando le viti fornite.

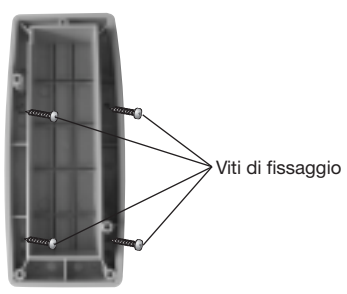

**2.** Posizionate il modulo di rilevazione sull'involucro posteriore e serrate le 7 viti.

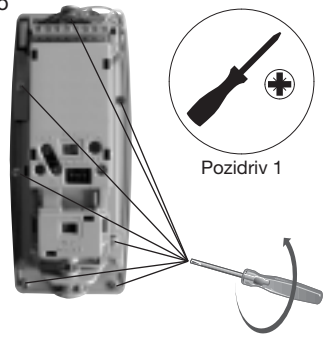

## 6. Regolazioni della rilevazione

### 6.1 Regolazione della portata di rilevazione

La portata del fascio inferiore è quella che determina la portata del rivelatore.

Il fascio superiore è sempre parallelo al terreno (portata: 12 m non regolabile). Il fascio inferiore viene disposto in base alla posizione della tacca di regolazione come indicato nelle figure qui sotto. Dato che i fasci (inferiore e superiore) devono essere interrotti contemporaneamente per attivare l'allarme, la portata del rivelatore è limitata a quella del fascio inferiore.

**Rilevazione:** i fasci inferiore e superiore sono interrotti



**Nessuna rilevazione:** solo il fascio inferiore è interrotto



**Nessuna rilevazione:** solo il fascio superiore è interrotto



Per regolare la portata di rilevazione posizionate la tacca di regolazione in corrispondenza della posizione desiderata (A, B, C, D o E).

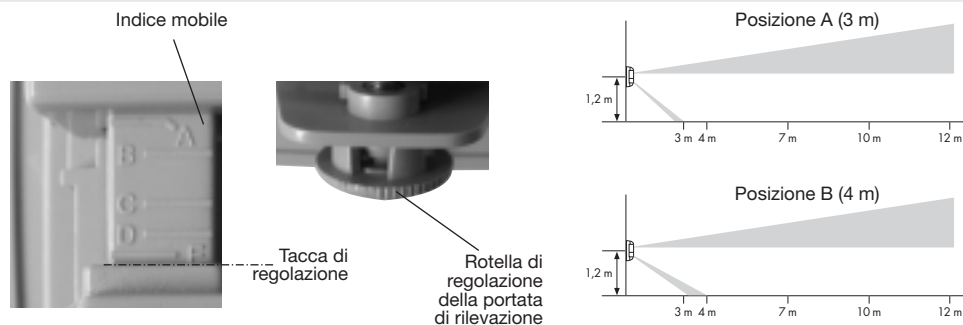

Altezza d'installazione di 1,2 m

Posizione	Portata standard (m)*
A	3
B	4
C	7
D	10
E	12

\* La portata massima può variare rispetto al valore standard a seconda delle condizioni ambientali.

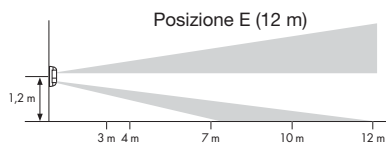
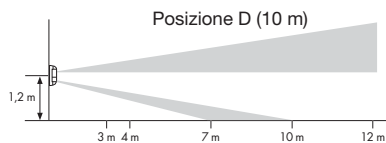
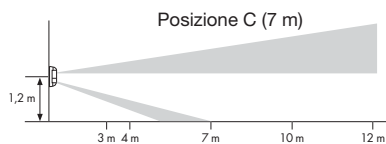
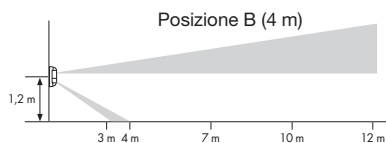
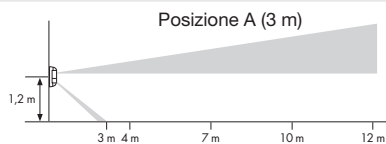

## 6.2 Regolazione dell'orientamento orizzontale

Per regolare l'orientamento della zona di rilevazione, prendete il corpo del rivelatore e ruotatelo nella direzione desiderata per tacche di 15°.



La zona di rilevazione ha un'ampiezza di 60°, suddivisi in 5 fasci distanziati di 15°. Quest'area può essere ruotata a destra e a sinistra per tacche di 15°.

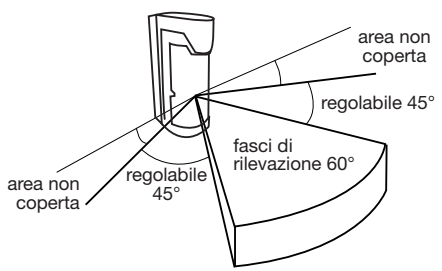

Vista dall'alto con orientamento orizzontale regolato sulla tacca centrale.

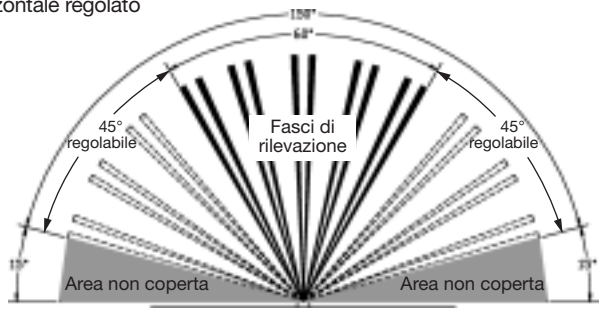

## 6.3 Regolazione della sensibilità

Questa regolazione permette di regolare il livello di sensibilità del rivelatore. Si consiglia di mantenere un livello di sensibilità elevato sui 2 set di fasci (impostazioni di fabbrica).



Microinterruttore di selezione della sensibilità

	Regolazione consigliata: Set di fasci di <b>rilevazione superiore:</b> <b>sensibilità elevata</b> (fabbrica)
	Set di fasci di <b>rilevazione superiore:</b> <b>sensibilità bassa</b>
	Regolazione consigliata: Set di fasci di <b>rilevazione inferiore:</b> <b>sensibilità elevata</b> (fabbrica)
	Set di fasci di <b>rilevazione inferiore:</b> <b>sensibilità bassa</b>

## 6.4 Test della zona di rilevazione

1. Togliete la forcella J1.
2. Attendete 3 sec e poi **reinserite la forcella J1**.  
Il rivelatore sarà in funzione test per 3 min.
3. Richiudete il coperchio.
4. Verificate la zona di rilevazione. A ogni rilevazione si accendono le 3 spie LED (la luminosità dei LED può essere meno percettibile al sole).  
Al termine del periodo di test, il rivelatore torna in funzionamento normale (i LED non si accendono più).
5. Effettuate una prova reale del rivelatore con il sistema d'allarme (v. sotto).

Al termine del periodo di test potete riavviare il test tutte le volte necessarie ricominciando dal punto 1.

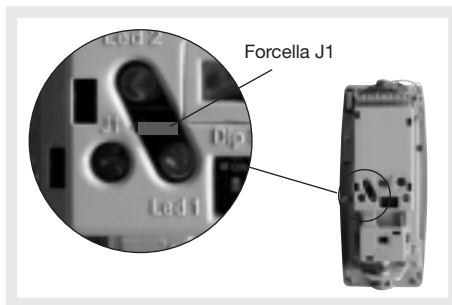

## 7. Test

1. Riportate la centrale in modo uso digitando sulla tastiera:



2. Prendete il telecomando e uscite dalle aree protette.
3. Accendete la centrale (Acceso Totale).
4. Al momento di effettuare la prova, restate fuori dalla portata del rivelatore per almeno tre minuti.
  - Se il rivelatore è programmato per **intrusione**:
    - ⇒ Centrale: attivazione della sirena + trasmissione telefonica
    - Sirena esterna: suono + lampeggiante
  - Se il rivelatore è programmato per **preallarme**:
    - ⇒ Centrale: attivazione della sirena per 15 secondi
    - Sirena esterna: suono in modalità attenuata o in potenza + lampeggiante per 15 sec.
  - Se il rivelatore è programmato per **dissuasione**:
    - ⇒ Centrale: bip (toni acustici) per 5 secondi
    - Sirena esterna: suono in modalità attenuata + lampeggiante per 5 sec.
  - Se il rivelatore è programmato per **avvertenza**:
    - ⇒ Centrale: bip (toni acustici) per 2 secondi

È stato così verificato il funzionamento del rivelatore.

**ATTENZIONE: il rivelatore non va sollecitato per 3 minuti per essere nuovamente operativo.**

## 8. Manutenzione

Verificate e pulite regolarmente il prodotto.

Eventuale sporcizia o sostanze depositate sulla superficie della lente possono limitare (o alterare) le prestazioni in termini di corretta rilevazione o di attivazioni improprie.

Esempio :

- la presenza di brina sulla lente può diminuire fortemente la sensibilità del rivelatore, fino ad azzerarla;
- un rivelatore la cui lente è sporca a causa di depositi vegetali o inquinamento può attivarsi in maniera impropria o tardiva.

## 9. Cambio delle pile

La centrale segnala che la pila del rivelatore è scarica con un messaggio vocale: *“anomalia tensione rivelatore X”*.

Per sostituire le pile:

1. Portate la centrale in modo installazione digitando sulla tastiera:

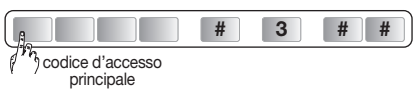

**Quando vengono sostituite le pile, le programmazioni effettuate sul rivelatore vengono mantenute**

2. Aprite l'involucro del rivelatore
3. Togliete le 3 pile scariche.
4. Aspettate almeno 2 minuti prima di collegare le 3 pile nuove alcaline LR03 - 1,5 V nell'apposito alloggiamento rispettando la polarità indicata sul fondo del vano pile; aspettate quindi fino a quando i LED non smettono di lampeggiare.
5. Premete il pulsante test, la spia rossa si accende.
6. Richiudete il rivelatore.
7. Attendete 3 minuti prima di riaccendere il sistema.
8. Riportate la centrale in modo uso digitando sulla tastiera:

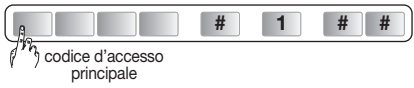

**Le pile devono tassativamente essere sostituite esclusivamente con pile alcaline dello stesso tipo. Gettate poi le pile scariche in uno degli appositi contenitori previsti per questo scopo.**



## 10. Caratteristiche tecniche

Caratteristiche tecniche	Rivelatore esterno pet immune
Principio di rilevazione	rilevazione tramite lenti di Fresnel
Area di copertura	regolabile da 3 a 12 m - 60°
Uso	esterno
Alimentazione	3 pile alcaline LR03-1,5 V fornite in dotazione
Autonomia	2 anni in uso normale
Trasmissione radio	TwinBand®: 433,050 - 434,790 MHz, 10 mW max 868,000 - 868,600 MHz, 25 mW max
Temperatura di funzionamento	- 25°C à + 70°C
Indice di protezione:	IP 44 / IK06
Autoprotezione	all'apertura e al distacco
Dimensioni	81 x 56 x 189 mm
Peso	450 g

# Sommaire

<b>1. Voorstelling</b> .....	<b>25</b>
<b>2. Voorbereiding</b> .....	<b>26</b>
2.1 Opening .....	26
2.2 Voeding .....	26
<b>3. Aanleren</b> .....	<b>27</b>
<b>4. Programmering van het alarmniveau</b> .....	<b>28</b>
<b>5. Bevestiging</b> .....	<b>29</b>
5.1 Verificatie van de radioverbinding .....	29
5.2 Voorzorgsmaatregelen bij het plaatsen .....	29
5.3 Plaatsen .....	30
<b>6. Detectie-instelling</b> .....	<b>31</b>
6.1 Het detectiebereik instellen .....	31
6.2 De horizontale oriëntatie instellen .....	32
6.3 De gevoeligheid instellen .....	32
6.4 Test van de detectiezone .....	33
<b>7. Test</b> .....	<b>33</b>
<b>8. Onderhoud</b> .....	<b>33</b>
<b>9. Batterijvervangning</b> .....	<b>34</b>
<b>10. Technische kenmerken</b> .....	<b>34</b>

## Aanbevelingen

De toegang tot de interne zones, met uitzondering van de zones beschreven in deze handleiding, is verboden en annuleert de garantie en gelijk welke tussenkomst. Bij elke toegang tot de interne zones kunnen elementen en/of elektronische onderdelen beschadigd worden. Dit toestel is zodanig ontworpen dat men het niet moet openen voor zijn inwerkingstelling en zijn onderhoud.

**Hierbij verklaart Hager Security SAS dat de radio-elektrische apparatuur, met referentie DIAG36APX conform de vereisten is van de richtlijn RE-D 2014/53/EU. De volledige tekst van de EU-Conformiteitsverklaring is beschikbaar op het internetadres: [www.diagral.com](http://www.diagral.com).**

Niet-contractueel document onderworpen aan wijzigingen zonder voorafgaande kennisgeving.



# 1. Voorstelling

De externe bewegingsdetector “speciaal huisdieren” werd speciaal ontworpen om de inbreker nog vóór de inbraak op te sporen via een externe beveiliging van uw woning waarbij een duidelijk onderscheid wordt gemaakt tussen een menselijk lichaam en dat van een dier.

Hij is uitgerust met 2 groepen detectiebundels (onderaan en bovenaan) die gelijktijdig moeten doorkruist worden om een alarm te veroorzaken.

Het detectiebereik kan worden ingesteld om zo ongewenste alarminschakelingen, veroorzaakt door inopportune bewegingen, te vermijden (wagens, personen of dieren buiten de gewenste beveiligingszone).

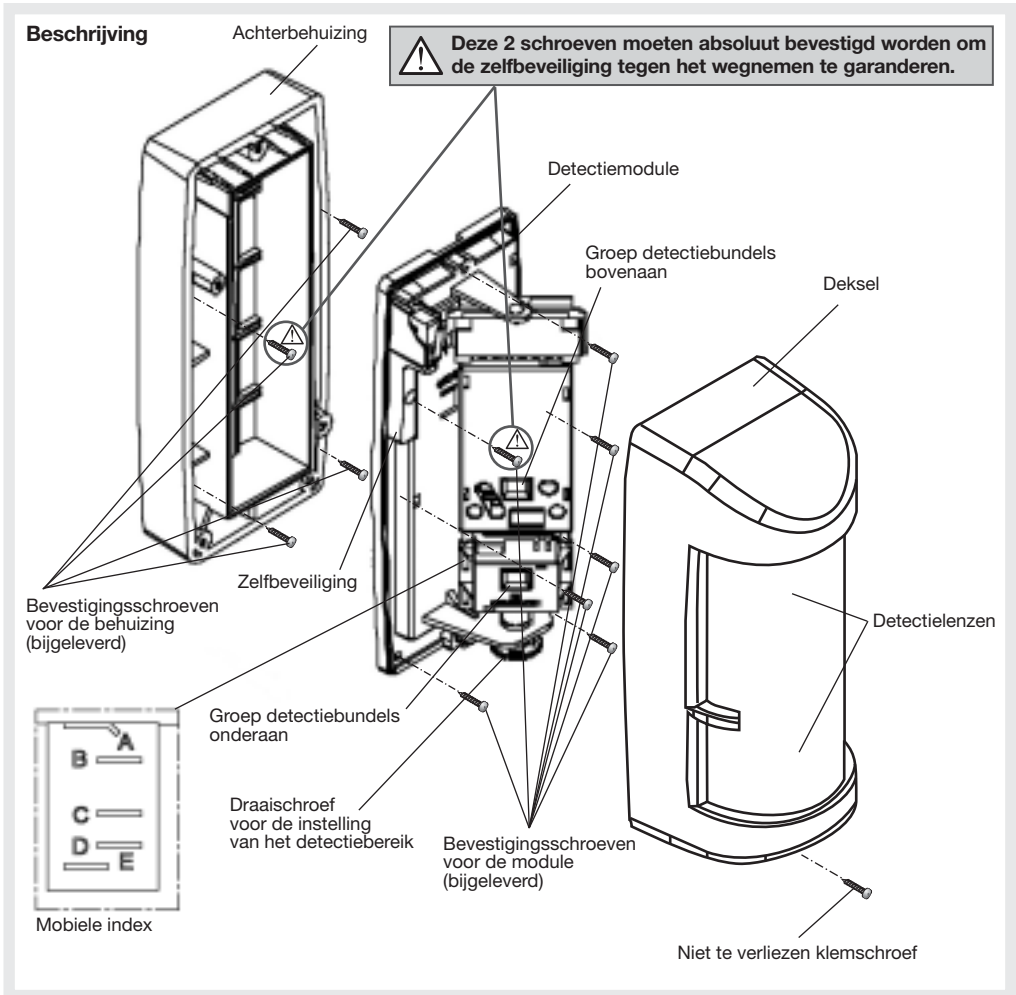

## 2. Voorbereiding

### 2.1 Opening

1. Draai de niet te verliezen klemschroef met een kruiskopschroevendraaier los en open het deksel.



2. Haal de achterbehuizing weg.



### 3. Garantielabel

Registreer uw product op <http://garantie.diagral.fr> om van de garantieverlenging te kunnen genieten.

Referentie van het product

Serienummer

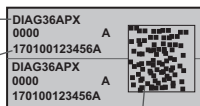

Flashcode



Groen controlelampje (brandt wanneer de detectiebundels bovenaan worden doorkruist)

Groen controlelampje (brandt wanneer de detectiebundels onderaan worden doorkruist)

Rood controlelampje (brandt wanneer een detectiesignaal wordt doorgezonden)

### 2.2 Voeding

Plaats de 3 alkalibatterijen LR03 - 1,5 V in het batterijvakje waarbij u de aangeduide polariteit respecteert. Wanneer de batterijen op hun plaats zitten zullen de 3 controlelampjes gedurende 30 sec. opeenvolgend oplichten en vervolgens gedurende 2 sec. blijvend branden.



## 3. Aanleren

**OPGELET:** tijdens het aanleren is het onnodig het aan te leren toestel dicht bij de centrale te plaatsen; we raden u in tegendeel aan om een beetje op afstand te gaan staan (plaats het toestel op minstens 2 meter afstand van de centrale).

Dankzij het aanleren herkent de centrale de detector.

1. Neem het deksel van de centrale weg om toegang te krijgen tot het toetsenbord voor de programmering. Hiervoor moet u:

- A.** op de knop duwen om het deksel los te koppelen      **B.** het deksel 90° naar beneden openen en wegnemen.



2. Plaats de centrale in installatiemodus via de volgende code:



Hoofdtoegangscode  
Fabrieksconfiguratie (0000)

“bip,  
installatiemodus”



3. Voer het aanleren als volgt door:

<p>Druk op het toetsenbord van de centrale * vervolgens #</p>	<p>Druk langdurig op de toets "Test" tot aan het antwoord van de centrale</p>	<p>De centrale wacht op de groepskeuze (van 1 tot 4). De keuze gebeurt via het toetsenbord van de centrale</p>	<p>De centrale wacht op de vertragingkeuze: <b>0: onmiddellijk, 1: vertraagd</b> De keuze gebeurt via het toetsenbord van de centrale</p>	<p>De centrale bevestigt het aanleren van de detector door een gesproken bericht</p>	

**Voorbeeld:** aanleren van de 1ste detector verbonden met **groep 2** en met **onmiddellijke** inschakeling.

4. Verifieer het aanleren.

Druk op de testtoets van de detector tot de centrale via een gesproken bericht de gekozen programmering weergeeft.

	<p>“bip, test detector X, groep Y, onmiddellijk of vertraagd”</p>

Indien de centrale niet reageert zoals verwacht, herneem dan het aanleren van de detector van bij het begin.

5. Plaats het deksel terug op de centrale of voer het aanleren van de andere detectors door.

## 4. Programmering van het alarmniveau

In fabrieksconfiguratie is de detector geprogrammeerd op “**inbraak**”. U kunt uw detector naar keuze programmeren op “**vooralarm**” of op “**afschrikking**” of op “**waarschuwing**”.

**Reactie van het alarmsysteem:**

	Centrale	Externe sirenes	Telefoonkiezer
<b>Inbraak</b>	inschakeling van de sirene + telefoontransmissie	inschakeling van het alarmsignaal en het flitslicht gedurende 15 min.	oproep van de naasten of de centrale meldkamer
<b>Vooralarm</b>	inschakeling van de sirene gedurende 15 sec.	inschakeling van het alarmsignaal en het flitslicht gedurende 15 sec.	
<b>Afschrikking</b>	geluidsbips gedurende 5 sec.	flitslicht gedurende 5 sec.	
<b>Waarschuwing</b>	geluidsbips gedurende 2 sec.	geen reactie	

Om het alarmniveau te wijzigen, voer de volgende programmeringssequentie door:

Parameternummer	Alarmniveau	Parameterwaarde
5	<b>Inbraak</b>	<b>1 (fabrieksconfiguratie)</b>
	Vooralarm	2
	Afschrikking	3
	Waarschuwing	4

### Programmeringssequentie

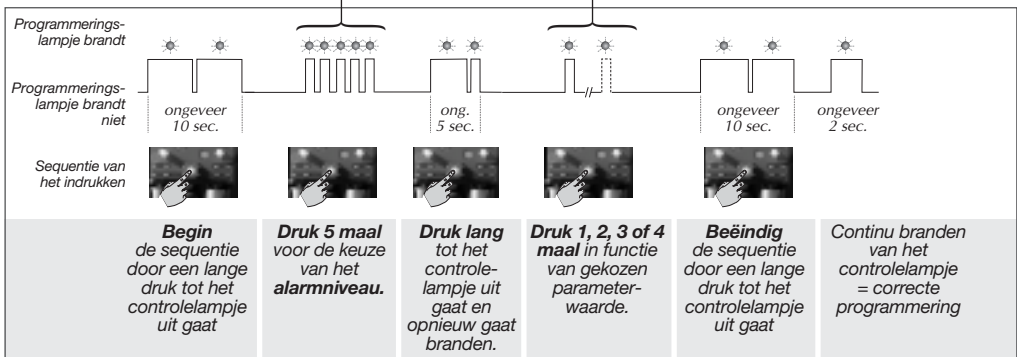

**Voorbeeld van een programmering:** het alarmniveau van de detector programmeren op het niveau “vooralarm”: parameternummer 5, parameterwaarde 2.

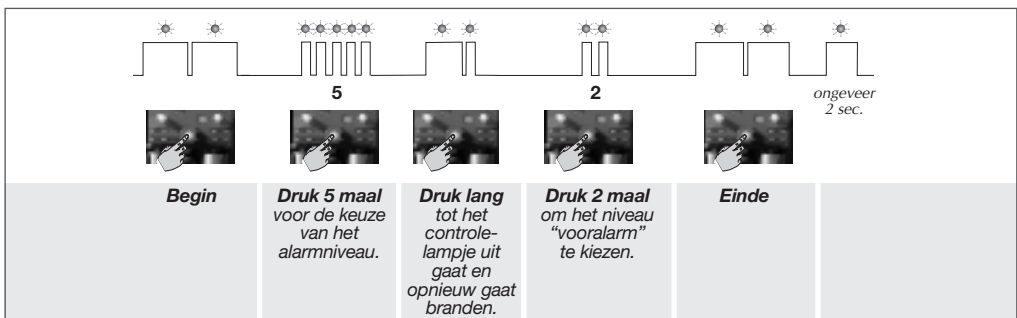

## 5. Bevestiging

### 5.1 Verificatie van de radioverbinding

1. Alvorens de detector te bevestigen, plaats hem dicht bij zijn bevestigingsplaats en verifieer de radioverbinding met de centrale. Indien de verbinding met de centrale correct is, zal de centrale vocaal de identificatie van de detector meedelen.
2. Druk (> 5 sec.) op de **testtoets** van de detector. De centrale geeft het gesproken bericht: *"bip, test detector X, groep Y, (onmiddellijk of vertraagd)"*.

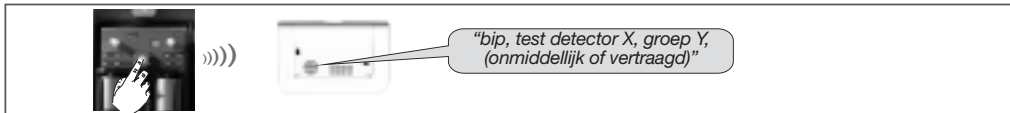

### 5.2 Voorzorgsmaatregelen bij het plaatsen

**OPGELET:** respecteer een afstand van minstens 2 meter tussen elk toestel, behalve tussen twee detectors.

#### 5.2.1 Plaats uw detector

Loodrecht op de grond zodanig dat de detectiezone bovenaan parallel loopt met de grond.  
**Indien de detector schuin tegenover de grond staat, kan de bedrijfszekerheid ervan verminderen.**

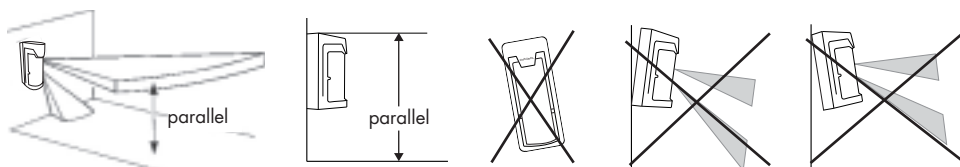

Op een hoogte tussen 1 m en 1 m 20.

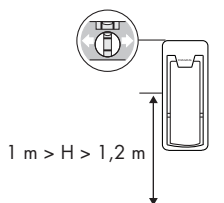

Zodanig ingesteld dat de voorwerpen en personen in beweging de detectiezone doorkruisen.

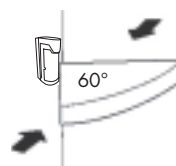

#### 5.2.2 Plaats uw detector niet

In de richting van bewegende voorwerpen (struiken, takken, vlaggen, enz...).

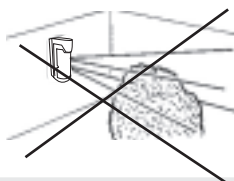

Rechtstreeks op een metalen wand of dicht bij storingsbronnen (elektriciteitsmeter of ventilator).

## 5.3 Plaatsen

1. Bevestig de achterbehuizing tegen de muur met behulp van de bijgeleverde pluggen en schroeven.

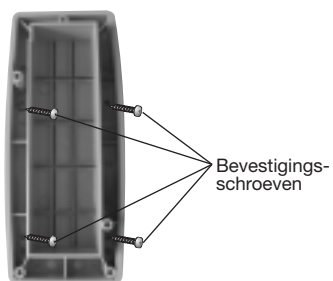

2. Plaats de detectiemodule in de achterbehuizing en draai de 7 schroeven vast.

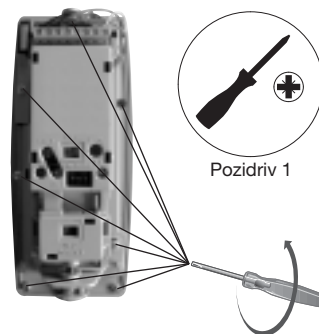

## 6. Detectie-instelling

### 6.1 Het detectiebereik instellen

Het bereik van de detectiebundel onderaan bepaalt het bereik van de detector. De detectiebundel bovenaan blijft steeds parallel met de grond (bereik: 12 m niet verstelbaar). De detectiebundel onderaan wordt aangepast in functie van de positie van het instellingsteken zoals de hieronderstaande afbeeldingen weergeven. Aangezien de detectiebundels (onderaan en bovenaan) gelijktijdig moeten doorkruist worden om een alarm te veroorzaken, is het detectorbereik beperkt tot het bereik van de detectiebundel onderaan.

**Detectie:** de detectiebundels onder- en bovenaan worden doorkruist



**Geen detectie:** enkel de detectiebundel onderaan wordt doorkruist



**Geen detectie:** enkel de detectiebundel bovenaan wordt doorkruist



Om het detectiebereik in te stellen, plaats het instellingsteken in de gewenste positie (A, B, C, D of E).

Mobiele index



Instellingsteken

Draaischroef voor de instelling van het detectiebereik

Positie A (3 m)

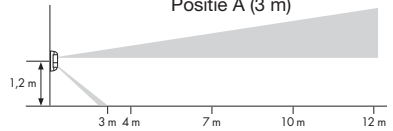

Positie B (4 m)

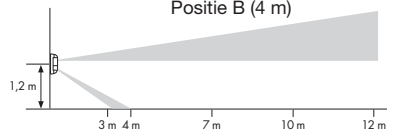

Positie C (7 m)

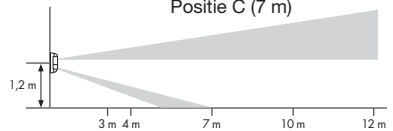

Positie D (10 m)

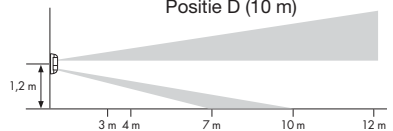

Positie E (12 m)

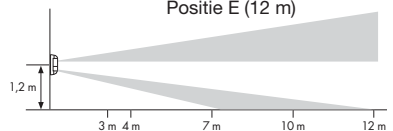

Bevestigingshoogte 1 m 20

Positie	Standaardbereik (m)*
A	3
B	4
C	7
D	10
E	12

\* Het maximale bereik kan verschillen van de standaardwaarde in functie van de omgevingsomstandigheden.

## 6.2 De horizontale oriëntatie instellen

Neem om de detectiezone in te stellen de detector in de hand en oriënteer hem in de gewenste richting via de inkepingen van 15°.

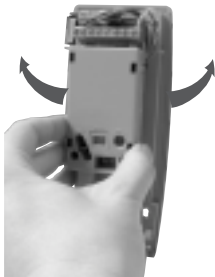

De detectiezone bedraagt 60° bestaande uit 5 detectiebundels die steeds 15° van elkaar verwijderd staan. Deze zone kan van links naar rechts per 15° verschoven worden.

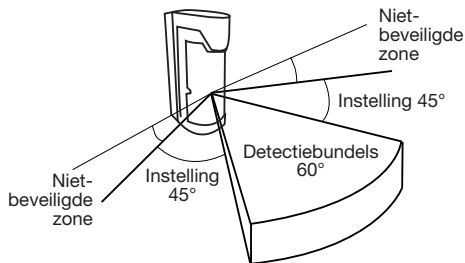

Bovenaanzicht van een horizontale oriëntatie ingesteld op de middeninkeping.

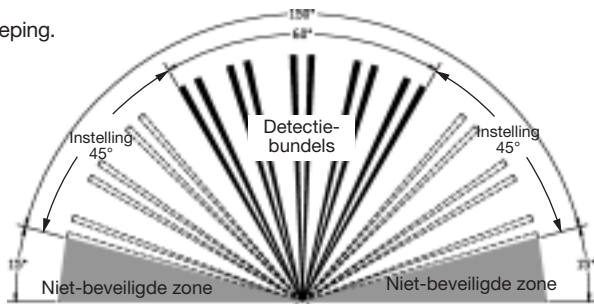

## 6.3 De gevoeligheid instellen

Deze instelling maakt het mogelijk het gevoeligheidsniveau van de detector aan te passen. Het is aanbevolen een hoog gevoeligheidsniveau te behouden op de 2 bundelgroepen (fabrieksconfiguratie).



Microschakelaar voor de gevoeligheidskeuze



Aanbevolen instelling: de groep **detectiebundels bovenaan: hoge gevoeligheid** (fabrieksconfiguratie)



Groep **detectiebundels bovenaan: zwakke gevoeligheid**



Aanbevolen instelling: de groep **detectiebundels onderaan: hoge gevoeligheid** (fabrieksconfiguratie)



Groep **detectiebundels onderaan: zwakke gevoeligheid**



## 6.4 Test van de detectiezone

1. Haal het krammetje J1 weg.
2. Wacht 3 sec. **en plaats dan het krammetje J1 terug.**  
De detector staat nu gedurende 3 min. in testmodus.
3. Sluit het deksel.
4. Verifieer de detectiezone. Bij elke detectie zullen de 3 controlelampjes branden (het branden van de controlelampjes kan door het zonlicht soms moeilijk te zien zijn).  
Na de testperiode zal de detector zich op normale werking zetten (de controlelampjes zullen niet meer branden).
5. Voer een reële test van uw detector door (zie hieronder).

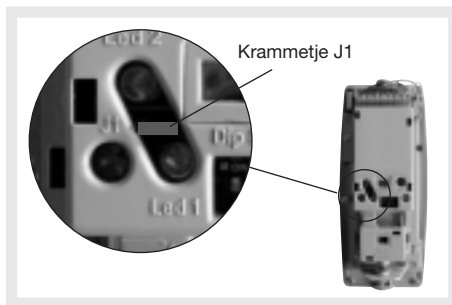

Na de testperiode kunt u deze test zoveel keer als nodig, opnieuw doorvoeren.

## 7. Test

1. Zet de centrale terug in gebruiksmodus door op het toetsenbord het volgende te drukken:



Hoofdtoegangscode

2. Neem uw afstandsbediening en verlaat absoluut de beveiligde zones.
3. Zet de centrale op Totale beveiliging..
4. In deze fase van de test dient u buiten het bereik van de detector te blijven en hem gedurende 3 min. niet meer te solliciteren.
  - Indien de detector geprogrammeerd werd op **“inbraak”**:
    - ⇒ centrale: inschakeling van de sirene + telefoontransmissie
    - externe sirene: alarmsignaal + knipperen van het flitslicht gedurende 15 min.
  - Indien de detector geprogrammeerd werd op **“vooralarm”**:
    - ⇒ centrale: inschakeling van de sirene gedurende 15 sec.
    - externe sirene: verzwakt of luid alarmsignaal + knipperen van het flitslicht gedurende 15 sec.
  - Indien de detector geprogrammeerd werd op **“afschrikking”**:
    - ⇒ centrale: geluidsbips gedurende 5 sec.
    - externe sirene: verzwakt alarmsignaal + knipperen van het flitslicht gedurende 5 sec.
  - Indien de detector geprogrammeerd werd op **“waarschuwing”**:
    - ⇒ centrale: geluidsbips gedurende 2 sec.

De werking van de detector is nu gecontroleerd.

**OPGELET: de detector mag gedurende 3 min. niet meer gesolliciteerd worden alvorens opnieuw operationeel te zijn.**

## 8. Onderhoud

Het product regelmatig controleren en reinigen.

Vuil of stoffen die zich op het lensoppervlak deponeren kunnen inderdaad het detectievermogen beperken of wijzigen, zelfs onterechte inschakelingen veroorzaken.

Voorbeeld:

- ijsafzetting op de lens kan de detector ongevoelig maken,
- een detector waarvan de lens vervuild is door plantaardige aanslag of enige vorm van pollutie kan leiden tot een laattijdige of onterechte inschakeling.

## 9. Batterijvervanging

De centrale signaleert een voedingsprobleem op de detector via het gesproken bericht : “spanningsstoring detector X”.

Om de batterijen te vervangen:

1. Plaats de centrale in installatiemodus via de volgende code:



Hoofdtoegangscode

**De programmering van de detector blijft bewaard na een batterijvervanging.**

2. Open de behuizing van de detector.
3. Haal de 3 lege batterijen weg
4. Wacht 2 min. alvorens de nieuwe alkalibatterijen (LR03 - 1,5 V) terug in het batterijvakje te steken waarbij u de polariteit respecteert en wacht tot de controlelampjes niet meer knipperen.
5. Druk op de testtoets; het rode controlelampje licht op.
6. Sluit de detector.
7. Wacht 3 min. alvorens het alarmsysteem aan te schakelen.
8. Zet de centrale terug in gebruiksmodus door op het toetsenbord het volgende te drukken:



Hoofdtoegangscode

**Het is noodzakelijk de bijgeleverde batterijen te vervangen door gelijkaardige alkalibatterijen. Werp de lege batterijen in de daarvoor voorziene recycleercontainers.**



## 10. Technische kenmerken

Technische kenmerken	Externe detector “Speciaal huisdieren”
Detectie	detectie via Fresnel-lenzen
Bereik	instelbaar van 3 tot 12 m – 60°
Gebruik	buitenshuis
Voeding	3 bijgeleverde alkalibatterijen LR03 -1,5 V
Autonomie	2 jaar bij normaal gebruik
Radioverbinding	TwinBand®: 433,050 - 434,790 MHz, 10 mW max 868,000 - 868,600 MHz, 25 mW max
Werkings temperatuur	- 25°C tot + 70°C
Index van de mechanische bescherming	IP44 / IK06
Zelfbeveiliging	tegen het openen en wegnemen
Afmetingen	81 x 56 x 189 mm
Gewicht	450 g



