



GUIDE DE POSE
DE VOTRE
SYSTÈME D'ALARME



GUIDE DE POSE DE VOTRE SYSTÈME D'ALARME

CENTRALES SIRÈNES	: CB750, CB950/955
TÉLÉCOMMANDES	: PC300, TC300, TC310
CLAVIERS	: TF200, TF210
DÉTECTEURS D'OUVERTURE	: DO200, DO210
DÉTECTEURS D'OUVERTURE ET DE BRIS DE VITRE (piezoélectrique)	: DV200, DV210
DÉTECTEURS DE MOUVEMENT	: DM200, DM300

CONSEILS IMPORTANTS

Vous avez choisi DIAGRAL, nous vous remercions de votre confiance.

Premier fabricant européen de **systèmes d'alarme sans fil**, **DIAGRAL** vous apporte :

- **plus de sécurité** grâce aux transmissions radio ultra-fiables **TwinPass®**,
- **plus de flexibilité** avec le fonctionnement **multi-zones**.

Votre système, bien posé, vous donnera longtemps satisfaction en protégeant efficacement votre famille, votre habitation et vos biens.

Ce guide décrit les opérations de pose de votre système d'alarme : détecteur de mouvement, détecteur d'ouverture et détecteur piezoélectrique de bris de vitre, centrale, télécommande et clavier.

Attention : si les étapes de préparation décrites dans ce guide ne correspondent pas aux détecteurs que vous possédez, nous vous conseillons de vous reporter au guide de pose spécifique de chaque détecteur.

Les autres produits de la gamme DIAGRAL font l'objet de guides spécifiques :

- guide de pose de vos **Détecteurs audiosoniques de bris de vitre**
- guide de pose de vos **Détecteurs pour volet roulant**
- guide de pose de vos **Sirènes d'Alarme**
- guide de pose et d'utilisation de votre **Transmetteur Téléphonique**
- guide de pose et d'utilisation de votre **Commande Téléphonique d'alarme**
- guide de pose et d'utilisation de vos **Détecteurs de dommages domestiques**
- guide de pose et d'utilisation de vos **Récepteurs de commande 230 V**
- guide de pose et d'utilisation de votre **Médaille d'appel d'urgence**

Votre système est évolutif, vous pouvez compléter aisément votre installation sans aucune limitation du nombre de détecteurs, de télécommandes, de sirènes ...

Nous vous recommandons de suivre très scrupuleusement les étapes décrites dans ce guide, elle sont garantes de la réussite de la pose de votre système. Notez au fur et à mesure de la pose les options choisies sur l'aide-mémoire de votre guide d'utilisation DIAGRAL.

Une fois posés les produits décrits dans ce guide, vous pourrez procéder à la pose des produits complémentaires : sirènes d'alarme, transmetteur téléphonique...

Nous insistons sur le fait que, quelle que soit votre qualification ou compétence dans les domaines de l'électronique, de l'électricité et de la radio, il est recommandé de lire attentivement puis de se conformer aux conseils de notre guide, rédigé par des spécialistes de la sécurité.

Réalisez bien chaque opération dans l'ordre indiqué. Si le résultat obtenu n'est pas conforme à celui décrit, n'allez pas plus loin. Recommencez l'opération à son début.

DIAGRAL met à votre service une assistance technique téléphonique (numéro de téléphone sur le certificat de garantie). N'hésitez pas à contacter nos techniciens pour toute question concernant le fonctionnement de nos produits.

Si vous avez des remarques pour l'amélioration de nos guides et de nos produits n'hésitez pas à les envoyer par écrit en précisant la date d'achat du matériel. Nous vous en remercions par avance.

SOMMAIRE

1 Découvrez votre système d'alarmepage 7

- 1.1 Un système d'alarme totalement sans fil
- 1.2 Un système d'alarme multi-zones
- 1.3 Un système d'alarme ultra-fiable **TwinPass®**
- 1.4 Un système d'alarme autoprotégé
- 1.5 Un système d'alarme paramétrable

2 Où placer votre système d'alarme.....page 19

- 2.1 Précautions relatives aux transmissions radio
- 2.2 Où placer la centrale ?
- 2.3 Où placer les détecteurs d'ouverture ?
- 2.4 Où placer les détecteurs d'ouverture et de bris de vitre ?
- 2.5 Où placer les détecteurs de mouvement ?
- 2.6 Où placer le clavier ?
- 2.7 Où ranger les télécommandes ?

3 Préparez et testez votre système d'alarmepage 24

- 3.1 Préparez et testez vos télécommandes
- 3.2 Préparez et testez votre clavier
- 3.3 Préparez et testez votre centrale
- 3.4 Préparez et testez vos détecteurs de mouvement
- 3.5 Préparez et testez vos détecteurs d'ouverture, vos détecteurs d'ouverture et de bris de vitre

4 Codez votre système d'alarmepage 41

- 4.1 Principe
- 4.2 Codez votre centrale
- 4.3 Codez vos télécommandes
- 4.4 Codez votre clavier
- 4.5 Codez vos détecteurs de mouvement
- 4.6 Codez vos détecteurs d'ouverture et vos détecteurs d'ouverture et de bris de vitre

5 Fixez votre système d'alarmepage 54

- 5.1 Préparez votre centrale près de son emplacement sans la fixer
- 5.2 Fixez votre clavier
- 5.3 Fixez vos détecteurs de mouvement
- 5.4 Fixez vos détecteurs d'ouverture
- 5.5 Fixez vos détecteurs d'ouverture et de bris de vitre
- 5.6 Fixez votre centrale

6 Faites un essai réel de votre système d'alarmepage 62

7 Changez les piles de votre système d'alarmepage 63

8 Que faire si ?page 66

Découvrez votre système d'alarme

Le but de ce chapitre est de vous présenter votre système d'alarme. A l'issue de ce chapitre, vous connaîtrez parfaitement ses performances.

1.1 Un système d'alarme totalement sans fil

La transmission **radio** entre les différents éléments de votre système vous assure le maximum de **simplicité** à la pose.

La technologie radio **TwinPass®** assure des transmissions radio **ultra-fiables**.

L'**alimentation par piles de tous les appareils** (y compris la sirène et la centrale) élimine tout raccordement au secteur et donc **la majorité des causes de fausses alarmes**.

Votre **système** est **évolutif**. Si vous ne disposez pas dans l'immédiat de tous les appareils nécessaires à votre protection, vous pourrez les poser plus tard sans avoir à modifier le système existant.

Votre **système d'alarme** DIAGRAL vous assure :

- La **protection intrusion** :

- surveillance permanente des accès et de l'intérieur de votre habitation (détection d'intrusion), déclenchement des moyens d'alerte (sirènes d'alarme, sirènes d'alarme flash, transmetteur téléphonique, récepteurs de commande, sirène intégrée à la centrale) en cas de détection.

- La **protection des personnes** :

- déclenchement des moyens d'alerte et de la sirène intégrée à la centrale en cas de malaise ou d'agression à l'aide du médaillon d'Appel d'Urgence ou de la touche Urgence de votre télécommande.

- déclenchement du transmetteur téléphonique seul à l'aide de la touche **Prog.** de votre télécommande TC310 ou du médaillon MD500 programmé en Alerte Silencieuse.

- La **protection domestique** (avec modèle CB950/955 uniquement) :

- détection incendie : déclenchement des moyens d'alerte et de la sirène intégrée à la centrale (sonnerie spécifique en modulation incendie).

- détection d'inondation, de panne congélateur, de gel ou de coupure EDF : déclenchement du transmetteur téléphonique avec avertissement local (bips sonores sur la centrale).

Comment fonctionne votre système d'alarme...

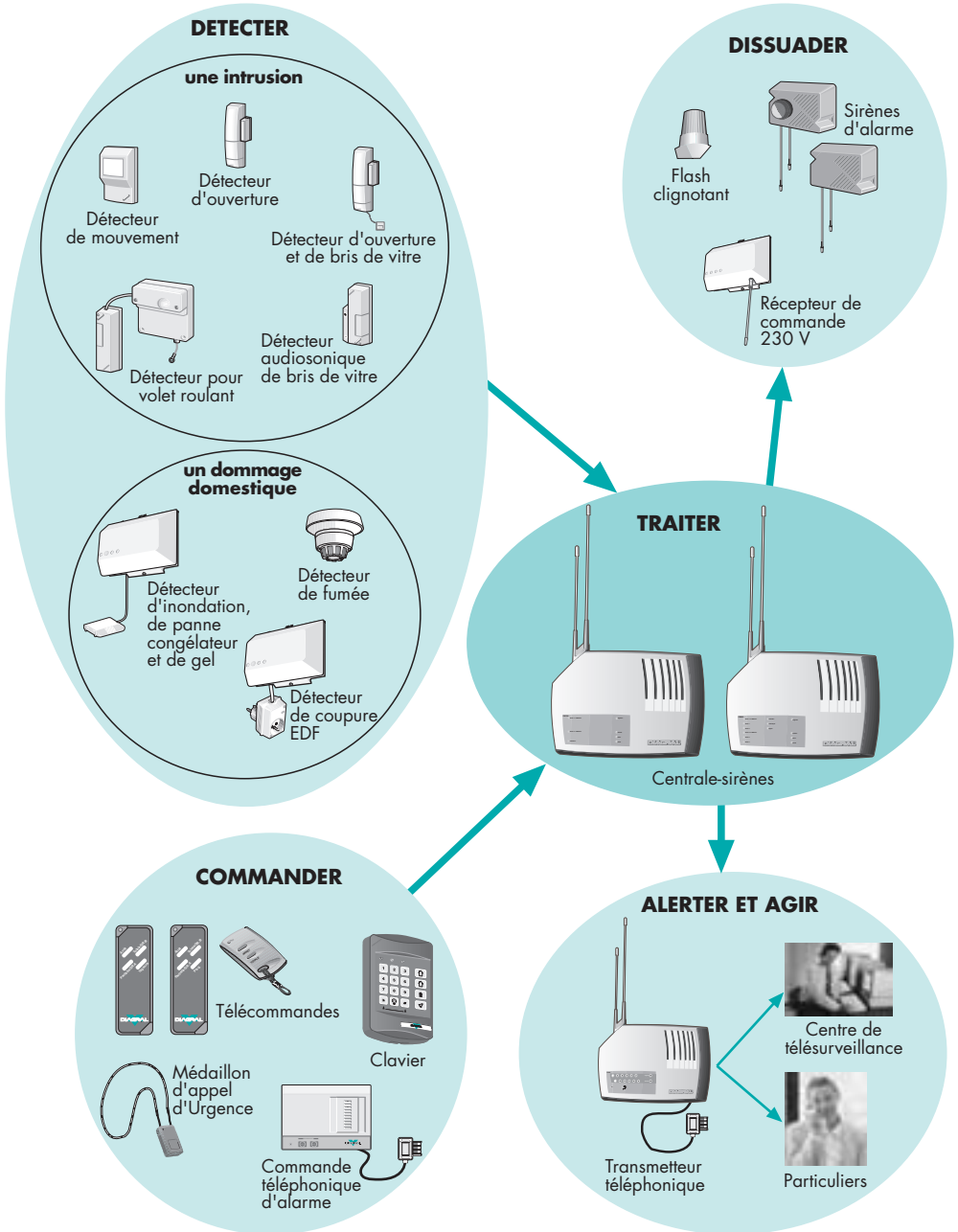

■ DÉTECTER :

● Détecteurs d'intrusion :

Les détecteurs d'intrusion surveillent les accès et l'intérieur de votre habitation. En cas de détection, ils informent instantanément votre centrale par transmission radio.

- Les **détecteurs périmétriques** surveillent les accès de votre habitation :
 - **les détecteurs d'ouverture DO200, DO210** détectent toute tentative d'intrusion par une porte ou une fenêtre protégées,
 - **les détecteurs audiosoniques de bris de vitre DV260** détectent toute tentative d'intrusion par bris de vitre (fenêtre, baie),
 - **les détecteurs d'ouverture et de bris de vitre (piezoélectrique) DV200, DV210** détectent toute tentative d'intrusion par une porte ou une fenêtre protégées ou par bris de vitre (fenêtre, porte-fenêtre, vasistas),
 - **les détecteurs pour volet roulant VR200** détectent tout mouvement des volets roulants protégés.
- Les **détecteurs volumétriques DM200, DM300** (détecteurs de mouvement) détectent le rayonnement infrarouge émis naturellement par le corps d'un individu se déplaçant dans leur champ de vision. L'espace protégé par un détecteur de mouvement se limite aux murs de la pièce où il est fixé. Le détecteur DM300 convient particulièrement aux pièces étroites type couloir.

● Détecteurs de dommages domestiques :

Les détecteurs domestiques détectent et signalent à tout moment les dommages qui peuvent se produire dans votre habitation (incendie, coupure de secteur, panne de congélateur, inondation, gel).

■ COMMANDER :

● Télécommandes :

- **La télécommande TC300** permet la mise en marche partielle (Groupe A), totale (Groupe B) ou Groupes A + B et l'arrêt de votre centrale, de l'intérieur comme de l'extérieur de votre habitation.

Elle assure également la protection des personnes : un appui sur la touche Urgence déclenche (centrale en marche ou à l'arrêt) tous les moyens d'alerte (sirènes, transmetteur téléphonique et récepteur de commande) et la sirène intégrée de la centrale.

- **La télécommande confort TC310** vous permet en plus d'adapter la touche **Prog.** à vos besoins : Alerte Silencieuse (déclenchement du transmetteur téléphonique sans les sirènes pour les malades ou personnes âgées), Appel d'Urgence (déclenchement des sirènes et du transmetteur téléphonique), Appel Sonore (bips sonores sur la centrale) ou Lumière (commande d'un récepteur de commande RP550).

- **La télécommande porte-clés PC300** permet les mises en marche totale et à l'arrêt de votre système d'alarme (usage déconseillé avec une centrale CB950/955 configurée en mode *Groupe A/ Groupe B*).

Dans tous les cas, par un simple appui sur la touche arrêt de votre télécommande vous pourrez arrêter vos sirènes et votre transmetteur en alarme (délai de réaction de 1 à 4 secondes).

- Le **médaille d'Appel d'Urgence** permet de déclencher un Appel Sonore ou une Alerte Silencieuse ou tous les moyens d'alerte.

La fonction **Appel d'Urgence** permet de tester ensemble des dispositifs d'alarme.

Cette fonction doit être disponible sur au moins un des organes de commande de votre système, télécommande ou clavier.

● Clavier :

Votre **clavier TF200/TF210** assure toutes les fonctionnalités précédentes. Une fois votre code d'accès composé (4 chiffres précédés de l'appui sur la touche **2**), vous pouvez mettre en marche partielle (Groupe A), en marche totale (Groupe B) ou en marche Groupes A + B et arrêter votre système d'alarme.

Vous pouvez déclencher directement l'Appel d'Urgence et commander un éclairage via un récepteur de commande.

● Commande téléphonique d'alarme :

Avec la **commande téléphonique d'alarme**, vous mettez en marche partielle (Groupe A), en marche totale (Groupe B) ou en marche Groupes A + B ou arrêtez à distance par téléphone (télépilota-ge) votre système d'alarme. Le microphone intégré de la commande téléphonique d'alarme permet l'écoute à distance. Vous pouvez également commander un récepteur de commande RP550 pour allumer et éteindre de façon aléatoire des éclairages chez vous (simulation de présence), ou mettre en marche ou arrêter un appareil électrique.

■ TRAITER :

Votre **centrale-sirène DIAGRAL** reçoit les messages radio émis par l'ensemble des détecteurs, télécommandes et claviers. Elle contient une sirène intégrée.

C'est la centrale qui déclenche sa sirène intégrée et les autres moyens d'alerte (sirènes d'alarme, sirènes d'alarme flash, transmetteur téléphonique et récepteur de commande) en cas de détection d'intrusion, de détection incendie ou d'Appel d'Urgence.

Elle confirme par voyants lumineux et messages sonores la bonne réception des ordres de marche ou d'arrêt que vous envoyez par votre télécommande, votre clavier ou votre commande téléphonique d'alarme.

Des messages sonores et des voyants lumineux en face avant vous indiquent les événements survenus en votre absence et, le moment venu, de la nécessité de changer les piles des détecteurs ou de la centrale.

- La centrale-sirène **CB750** permet d'assurer la protection intrusion et la protection des personnes.
- La centrale-sirène multi-protection **CB950/955** permet d'assurer **en plus** la protection domestique et d'identifier précisément l'origine d'une alarme. D'autre part, elle dispose du mode de fonctionnement Groupe A/Groupe B et d'une modulation incendie spécifique.

■ DISSUADER :

● Sirènes :

- La sirène intégrée à votre centrale, d'une puissance de 108 dB(A) à 1 m, agresse et déstabilise l'intrus.
- **La sirène d'alarme SA200** alerte le voisinage par sa sonnerie 104 dB(A) en cas de détection d'intrusion, d'incendie ou d'Appel d'Urgence.
- **La sirène d'alarme SA210**, avec son flash clignotant, permet en plus à votre voisinage de localiser rapidement le lieu de l'alarme pour intervenir plus efficacement.

La sirène est activée immédiatement en cas d'urgence, d'incendie (dans ce cas, elle dure 5 minutes) ou de déclenchement d'une autoprotection. Elle est retardée de 10 secondes en cas d'intrusion. Ainsi, vous évitez de déranger votre voisinage si vous avez oublié d'arrêter votre système en rentrant chez vous. Elle est réactivée si un détecteur d'intrusion est à nouveau sollicité.

L'intrus, repéré, s'enfuit et s'expose à une intervention de votre voisinage ou de la police.

● Flash clignotant :

Vous pouvez déclencher un **flash clignotant AF500** individuel ou tout appareillage électrique 230 V en cas de détection d'intrusion, d'Appel d'Urgence ou d'incendie, via le récepteur de commande.

■ ALERTER ET AGIR :

Le **transmetteur téléphonique TT300** alerte par téléphone vos proches (messages vocaux) ou un centre de télésurveillance (messages digitaux) qu'un événement est survenu chez vous (intrusion, dommages domestiques ou Appel d'Urgence).

● Proches (messages vocaux) :

En cas d'alarme, les correspondants que vous aurez choisis (parents ou amis, au nombre de 3 maximum) seront contactés par votre transmetteur téléphonique qui leur indiquera, par synthèse vocale, la nature de l'événement ayant provoqué l'appel (intrusion, incendie, alerte...).

● Centre de télésurveillance (messages digitaux) :

Prévenu automatiquement par votre transmetteur téléphonique en cas d'alarme, le centre de télésurveillance exécute 24 h/24 et 7 jours/7 les consignes que vous lui aurez préalablement définies. L'abonnement au service Exelia vous apporte l'assurance d'une réaction immédiate et appropriée en cas d'alarme à votre domicile.

1.2 Un système multi-zones

Le système multi-zones DIAGRAL vous permet d'occuper une partie de votre habitation (exemple : premier étage) tout en maintenant la protection intrusion dans l'autre partie (exemple : rez-de-chaussée, garage). C'est le mode *Partielle/Totale*.

La centrale CB950/955 vous permet en plus sur configuration de diviser la protection intrusion de votre habitation en deux groupes : groupe A et groupe B. Vous pouvez occuper le groupe A pendant que le groupe B est protégé ou inversement occuper le groupe B pendant que le groupe A est protégé ou encore protéger les 2 groupes simultanément lorsque vous quittez les locaux. Ce mode est appelé mode *Groupe A/Groupe B*.

NB : la protection des personnes et la protection domestique est maintenue 24 h/24 que la protection intrusion soit en marche ou non.

■ Mode de fonctionnement *Partielle/Totale* :

- La touche **Marche Totale** de votre télécommande ou de votre clavier vous permet de mettre sous protection intrusion la totalité de votre habitation.
- La touche **Marche Partielle** de votre télécommande ou de votre clavier vous permet de ne mettre sous protection intrusion qu'une partie de votre habitation. Vous pouvez continuer à occuper l'autre sans risque de déclencher votre système d'alarme. L'espace que vous maintenez sous la protection active de votre système DIAGRAL peut concerner une ou plusieurs pièces qui ne sont pas nécessairement voisines.
- La touche **Arrêt** de votre télécommande ou de votre clavier arrête la protection intrusion de votre habitation.

Exemple : MARCHÉ TOTALE

protection intrusion de toute la maison



MARCHÉ PARTIELLE

protection intrusion du rez-de-chaussée et du garage, et de toutes les issues, vous vous déplacez librement au premier étage sans risque de déclencher votre système d'alarme..



ARRÊT

arrêt de la protection intrusion de la maison.



La prise en compte d'un détecteur en marche partielle ou en marche totale se fait lors de l'affectation du détecteur à une zone.

■ **Mode de fonctionnement Groupe A/Groupe B (uniquement réalisable avec la centrale CB950/955) :**

- La touche **Marche Groupe A** de votre télécommande ou de votre clavier vous permet de mettre sous protection intrusion la partie Groupe A de votre habitation. Celle-ci peut être composée d'une ou de plusieurs pièces qui ne sont pas nécessairement voisines.
- La touche **Marche Groupe B** de votre télécommande ou de votre clavier vous permet de mettre sous protection intrusion la partie Groupe B de votre habitation. Celle-ci peut être composée d'une ou de plusieurs pièces qui ne sont pas nécessairement voisines.
- Pour mettre en service la totalité de la protection intrusion, vous envoyez une commande **Marche Groupe A** puis une commande **Marche Groupe B** ou inversement.
- La touche **Arrêt** de votre télécommande ou de votre clavier vous permet d'arrêter la protection intrusion de votre habitation.

Exemple : MARCHE GROUPE A
protection intrusion du Groupe A



MARCHE GROUPE B
protection intrusion du Groupe B



MARCHE GROUPE A + B
protection intrusion de toute la maison



ARRÊT
arrêt de la protection intrusion de la maison

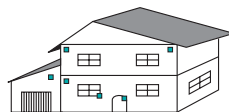

La prise en compte d'un détecteur en marche Groupe A ou en marche Groupe B se fait lors de l'affectation du détecteur à une zone.

■ Affectation d'un détecteur à une zone :

Vous allez affecter chacun de vos détecteurs d'intrusion à une zone (zone 1, zone 2, zone 3 ou zone 4).

- Les détecteurs affectés aux zones 1 et 3 déclenchent immédiatement les moyens d'alerte.
- Les détecteurs affectés aux zones 2 et 4 peuvent déclencher les moyens d'alerte immédiatement ou avec un retard de 20 s (selon paramétrage de la centrale).

Ainsi, pour arrêter la protection intrusion depuis votre clavier placé à l'intérieur de votre habitation sans déclencher les moyens d'alerte, vous placez un détecteur à déclenchement retardé dans votre entrée.

Les tableaux ci-dessous récapitulent les possibilités d'affectation d'un détecteur à une zone :

● avec une centrale CB750 ou une centrale CB950/955 en mode *Partielle/Totale* :

Zone 1	Zone 2	Zone 3	Zone 4
Actif en marche partielle et en marche totale. Déclenchement immédiat.	Actif en marche partielle et en marche totale. Déclenchement immédiat ou retardé.	Inactif en marche partielle, actif en marche totale. Déclenchement immédiat.	Inactif en marche partielle, actif en marche totale. Déclenchement immédiat ou retardé.

● avec une centrale CB950/955 en mode *Groupe A/Groupe B* :

Zone 1	Zone 2	Zone 3	Zone 4
Actif en marche Groupe A. Déclenchement immédiat.	Actif en marche Groupe A. Déclenchement immédiat ou retardé.	Actif en marche Groupe B. Déclenchement immédiat.	Actif en marche Groupe B. Déclenchement immédiat ou retardé.

1.3 Un système d'alarme ultra-fiable TwinPass®

Votre système d'alarme intègre les dernières avancées technologiques de DIAGRAL en matière de sécurité et de fiabilité.

Avec la nouvelle technologie radio **TwinPass®**, votre système possède deux avantages déterminants :

- **la transmission radio est ultra-fiable :**

A chaque transmission **TwinPass®** les informations sont codées puis émises simultanément sur deux fréquences radio différentes, si l'une d'elles est perturbée, l'autre continue à assurer la transmission radio.

- **la transmission radio est autoprotégée :**

TwinPass® a été conçu pour s'accomoder des perturbations présentes et futures et pour résister à d'éventuels actes de malveillance.

En cas de tentative de fraude par brouillage simultané des deux fréquences, sa réaction est très rapide. Dès qu'un des deux brouillages cesse, la transmission redevient immédiatement possible.

C'est cette double sécurité qui permet la très haute fiabilité de votre système d'alarme.

Les deux antennes de votre centrale ou de vos sirènes sont le symbole le plus évident de la technologie **TwinPass®**. Mais, même si les antennes ne sont pas visibles, vos détecteurs de mouvement DM200, DM300, vos détecteurs d'ouverture DO200 ou DO210, vos détecteurs d'ouverture et de bris de vitre DV200 ou DV210, vos détecteurs audiosoniques de bris de vitre DV260, vos détecteurs pour volet roulant VR200, vos claviers TF200, TF210, vos télécommandes TC300, TC310, PC300, votre médaillon MD500... sont eux aussi à technologie **TwinPass®**.

1.4 Un système d'alarme autoprotégé

Vos appareils sont en permanence (**24 h/24 que votre centrale soit en marche ou à l'arrêt**) protégés contre les actes de malveillance ou de fraude. Ces autoprotecteurs déclenchent les moyens d'alerte et la sirène intégrée de la centrale en cas de tentative d'arrachement du produit de son support, d'ouverture malveillante d'un produit et de tout autre acte de fraude.

Respectez les conseils de pose afin d'éviter les déclenchements intempestifs des autoprotecteurs.

● **Détecteurs :**

Tous les détecteurs (à l'exception du détecteur de fumée DD350) sont autoprotégés contre les tentatives d'ouverture. Si l'on tente d'ouvrir leur boîtier la sirène intégrée de la centrale et les moyens d'alerte se déclenchent.

● **Clavier :**

Votre clavier est autoprotégé. Une fois fixé au mur, toute tentative d'arrachement ou d'ouverture du clavier entraîne le déclenchement des moyens d'alerte.

● **Centrale :**

La centrale est autoprotégée contre les tentatives d'ouverture, d'arrachement et de coupure d'antenne. En cas de malveillance ou de fraude, elle déclenche sa sirène intégrée et les moyens d'alerte.

● **Autoprotection radio :**

La transmission radio ultra-fiable **TwinPass®** garantit une fiabilité maximale des liaisons radio.

L'autoprotection radio déclenche une alarme en cas de brouillage simultané des deux voies radio. Dès qu'une voie n'est plus brouillée, la transmission est rétablie.

1.5 Un système d'alarme paramétrable

Vous adaptez la protection de votre habitation à vos besoins grâce aux paramètres de fonctionnement de votre centrale. Le paramétrage s'effectue à la pose de la centrale en positionnant des micro-interrupteurs. Il est modifiable à tout moment.

- Paramètre 1 :** en cas de détection d'intrusion par un détecteur affecté à la zone 2 ou à la zone 4, déclenchement immédiat ou retardé de 20 secondes des moyens d'alerte et de la sirène intégrée de la centrale.
- Paramètre 2 :** en cas d'intrusion, déclenchement ou non de la sirène intégrée de la centrale. Les moyens d'alerte (sirènes d'alarme, transmetteur téléphonique) restent actifs.
- Paramètre 3 :** en cas d'intrusion, retard ou non de 1 minute du déclenchement de la sirène intégrée de la centrale. Les moyens d'alerte (sirènes d'alarme, transmetteur téléphonique) restent à déclenchement immédiat.
- Paramètre 4 :** choix du niveau (normal ou fort) des messages sonores délivrés par la centrale lors des mises en marche ou à l'arrêt (sans influence sur la puissance de la sirène intégrée).
- Paramètre 5 :** autoprotection radio active ou inactive.
- Paramètre 6 :** Choix du mode de la centrale CB950/955 : *Partielle/Totale* ou *Groupe A/Groupe B*.

Exemples :

- Vous avez choisi de placer votre clavier à l'intérieur de votre habitation. Vous avez placé un détecteur à déclenchement retardé (zone 2 ou 4) dans votre entrée. Le paramètre 1 vous permet de choisir un retard de 20 secondes avant le déclenchement de votre système d'alarme. Vous pouvez ainsi arrêter votre système de l'intérieur de votre habitation en composant votre code sur le clavier puis ARRÊT.
- En cas d'intrusion, vous ne voulez pas attirer l'attention de l'intrus sur la centrale quand les moyens d'alerte (sirène d'alarme et transmetteur téléphonique) se sont déjà déclenchés : vous décidez de ne pas déclencher la sirène intégrée à la centrale (paramètre 2) ou vous retardez son déclenchement de 1 minute (paramètre 3).

Où placer votre système d'alarme ?

Le but de ce chapitre est de vous conseiller pour déterminer l'emplacement idéal pour les éléments de votre système d'alarme dans votre habitation.

2.1 Précautions relatives aux transmissions radio :

La propagation des ondes radio peut être modifiée par la présence d'éléments conducteurs d'électricité (canalisation, mobilier ou châssis métallique, grands miroirs ou pare-vapeurs aluminium, grands miroirs ou pare-vapeurs aluminium, réseau électrique...). Elle est plus ou moins atténuée selon la nature et l'épaisseur des matériaux traversés. On observe une atténuation croissante en traversant le bois, la brique et le plâtre, les moellons, la pierre et le béton armé, le mâchefer et la terre en grande épaisseur.

La portée moyenne en champ libre est de 100 à 200 m selon les produits et l'environnement. La portée radio des appareils DIAGRAL a été étudiée en fonction de la réglementation technique nationale pour assurer des liaisons radio sans problème au sein d'une habitation classique.

Influence d'un obstacle sur la transmission radio

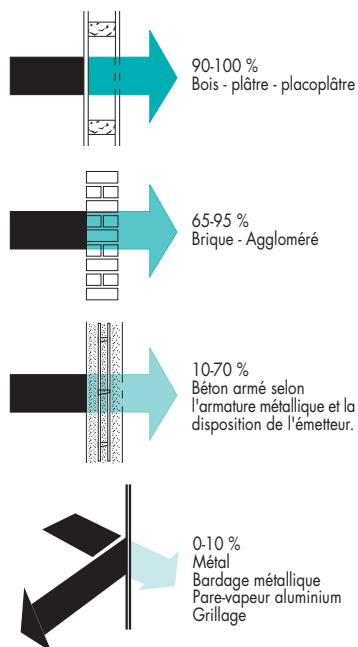

2.2 Où placer la centrale ?

- Placez-la :
 - à l'intérieur de votre habitation, dans un emplacement protégé par un détecteur,
 - **à plus de 5 m du transmetteur téléphonique, des sirènes d'alarme ou d'un récepteur de commande,**
 - loin d'éventuelles sources de perturbation (compteur électrique, coffret téléphonique ...),
 - en hauteur, face avant dégagée,
 - de préférence au centre du système d'alarme.
- Ne la placez jamais directement sur une paroi métallique.

A la fixation de votre système d'alarme, vous pourrez déterminer avec précision le meilleur emplacement respectant les conditions précédentes, grâce à la fonction "écoute radio" (cf chapitre 5.1).

2.3 Où placer les détecteurs d'ouverture ?

- Placez-les :
 - à l'intérieur de votre habitation,
 - sur les issues principales (entrée, terrasse,...),
 - sur les accès dérobés (fenêtres de toit, portes de garage ...),
 - en hauteur (2 m environ),
 - l'aimant de préférence sur le battant de la porte ou de la fenêtre,
 - le boîtier émetteur de préférence sur le dormant (partie fixe),
 - le plus éloigné possible des gonds de l'issue protégée. De cette façon, toute ouverture, même minime, sera détectée.

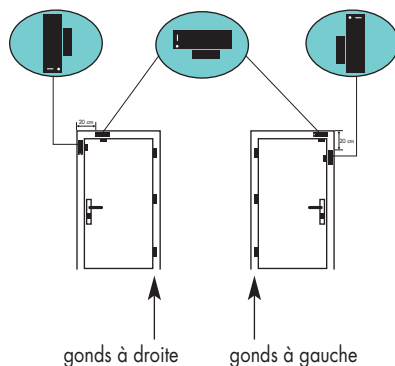

Pour une porte dont l'ouverture est à :

- gauche, préférer une fixation verticale ou pour une fixation horizontale, prévoir un dégagement de 20 cm à gauche,
- droite, préférer une fixation horizontale ou pour une fixation verticale, prévoir un dégagement de 20 cm au-dessus.

- Ne les placez pas :
 - **avec un espacement supérieur à 5 mm entre l'aimant et le boîtier émetteur,**
 - directement sur une paroi métallique.

NB : si vous placez un détecteur d'ouverture sur une porte métallique, vous devez positionner sous le boîtier émetteur une cale de bois ou de plastique de 2 cm d'épaisseur. Vous mettrez l'aimant à niveau grâce aux cales fournies.

2.4 Où placer les détecteurs d'ouverture et de bris de vitre ?

- Placez-les :
 - à l'intérieur de votre habitation,
 - sur les vitres des issues principales (fenêtres, baies vitrées, vasistas ...),
 - le capteur de bris de vitre collé sur la vitre dans un des 4 coins à 2,5 cm de l'angle,
 - en hauteur si possible,
 - le boîtier émetteur sur la partie mobile de la fenêtre,
 - l'aimant sur la partie fixe de la fenêtre,
 - le plus éloigné possible des gonds de l'issue protégée. De cette façon, toute ouverture, même minime, sera détectée.
- Ne les placez pas :
 - avec un espacement supérieur à 5 mm entre l'aimant et le boîtier émetteur,
 - directement sur une paroi métallique.

NB : si vous placez un détecteur d'ouverture et de bris de vitre sur une fenêtre métallique vous devez positionner sous le boîtier émetteur une cale de bois ou de plastique de 2 cm d'épaisseur. Vous mettrez l'aimant à niveau grâce aux cales fournies.

Il est indispensable de fixer l'aimant, même en cas d'utilisation du capteur de bris de vitre seul.

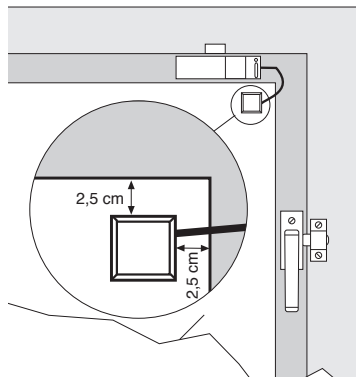

2.5 Où placer les détecteurs de mouvement ?

- Placez-les :
 - à l'intérieur de votre habitation,
 - en hauteur (2,20 m environ),
 - de manière à ce que leur espace protégé ne croise pas celui d'un autre détecteur de mouvement,
 - DM200 :
 - dans les pièces à risque (salon, chambre des parents...),
 - **perpendiculairement aux issues à protéger,**
 - DM300 :
 - aux points de passage obligé (hall, escalier...),
 - peut être placé face à l'issue à protéger.

Il est préférable de protéger l'accès à la centrale par un détecteur de mouvement.

- Ne les placez pas :
 - en face ou au dessus d'une surface pouvant s'échauffer rapidement (convecteur électrique, cheminée, ventilation),
 - en face d'une baie vitrée,

2

Espace protégé par un détecteur de mouvement DM200

- orienté vers l'extérieur de votre habitation,
- directement sur une paroi métallique,

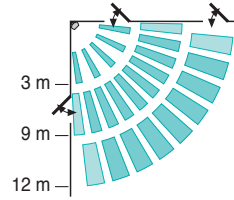
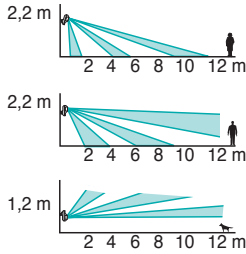

Espace protégé par un détecteur de mouvement DM300

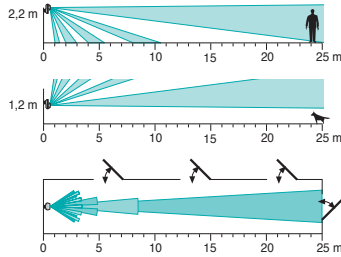

Où placer les détecteurs de mouvement ?

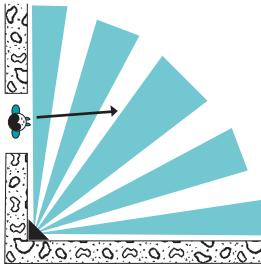

BON

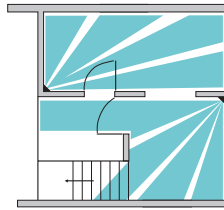

BON

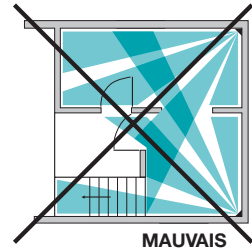

MAUVAIS

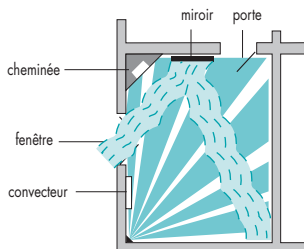

BON

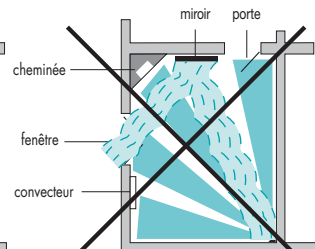

MAUVAIS

2.6 Où placer le clavier ?

- Placez-le :
 - à l'intérieur ou à l'extérieur de votre habitation,
 - fixé sous abri, dans un endroit sec, protégé des intempéries et des regards indiscrets,
 - facilement accessible pour permettre son utilisation pratique par toute la famille (le clavier ne peut être utilisé que par les personnes auxquelles vous avez communiqué votre code d'accès: famille ou proches),
 - sur une surface dégagée et lisse (évitez moquettes murales, crépis à gros grains...). En cas de fixation du clavier sur une paroi en matériau creux : placoplâtre, brique creuse... , nous vous conseillons d'utiliser des chevilles spécialement adaptées à ce type de matériau,
 - afin de pouvoir atteindre directement le dessous du clavier avec votre tournevis ce qui facilitera son ouverture en cas de démontage (lors d'un changement de pile par exemple).
- Ne le placez pas :
 - directement sur une paroi métallique.

2.7 Où ranger la télécommande ?

Ayez les mêmes précautions que vous auriez vis-à-vis de votre carte de crédit : gardez-la sur vous. Et si vous la posez quelque part hors de chez vous, que ce soit à l'abri des regards indiscrets. Si vous avez une télécommande de secours (souhaitable) à la maison, cachez-la dans une pièce protégée de votre habitation. Vous aurez à votre retour 20 secondes (paramétrable sur la centrale) pour la prendre et arrêter votre système d'alarme (si vous n'avez pas de clavier ou votre télécommande sur vous).

3

Préparez et testez votre système

Le but de ce chapitre est de préparer votre système avant l'étape du codage. Vous vous familiariserez avec son fonctionnement tout en testant chacun de vos appareils.

3

Munissez-vous : - d'un tournevis plat (4 mm),
- d'un tournevis cruciforme (3 ou 4 mm),
- d'une pièce de monnaie.

Nous vous conseillons de tester d'abord les télécommandes et le clavier, puis la centrale et enfin les détecteurs.

Pour les autres appareils, référez-vous aux notices spécifiques.

Les piles sont livrées avec chaque appareil. Suivez les instructions de montage des piles pour chacun d'eux.

Vos appareils sont conçus pour éviter les erreurs de manipulation et les inversions de sens des piles.

3.1 Préparez et testez vos télécommandes :



PC300



TC300



TC310

1. Ouverture :

Télécommande PC300 : ouvrez le boîtier après avoir enlevé la vis.

Télécommandes TC300 et TC310 : introduisez un tournevis plat (A) entre le socle et le capot au dessus de l'ergot, et appuyez légèrement : le boîtier s'ouvre (B).

Attention : ne faites pas levier avec votre tournevis, vous risqueriez d'endommager votre télécommande.

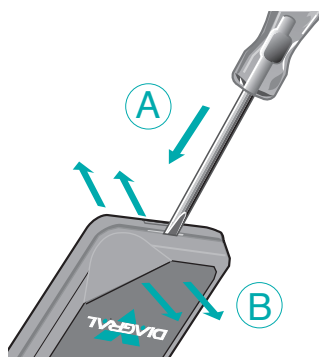

2. Piles :

Les piles de la télécommande PC300 sont déjà en place.

Mise en place des piles des télécommandes TC300, TC310 :

Essayez les piles avec un chiffon sec. Prenez une pile par la tranche (évitiez de toucher les faces planes), le + vers le haut. Glissez-la entre les deux contacts. Glissez la deuxième pile de la même façon (les piles restent légèrement inclinées dans leur logement).

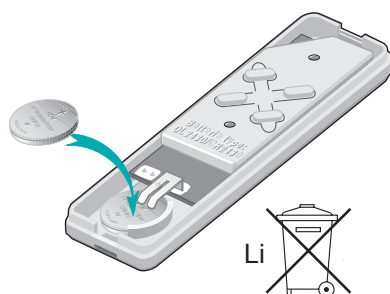

3. Vignette de garantie :

Collez la partie inférieure de la vignette de garantie située à l'intérieur du capot sur la demande d'extension gratuite de garantie fournie avec le guide de pose du système (la partie supérieure de la vignette de garantie doit rester sur le produit).

Refermez le boîtier

4. Appuyez maintenant sur chaque touche, le voyant rouge clignote à chaque appui.

Votre télécommande est prête à être codée.

Renouvelez la procédure avec chacune de vos télécommandes.

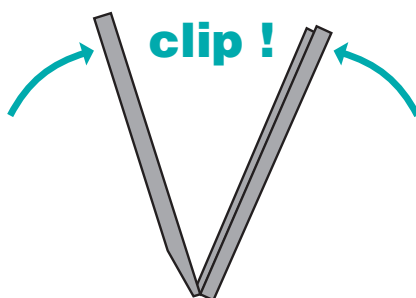

3.2 Préparez et testez votre clavier :

1. Sortez le clavier de son emballage et conservez :

- les accessoires de fixation : 4 vis, 4 rondelles, 4 chevilles,
- le pion d'autoprotection,
- la pile,
- le joint adhésif noir,
- l'étiquette de personnalisation.

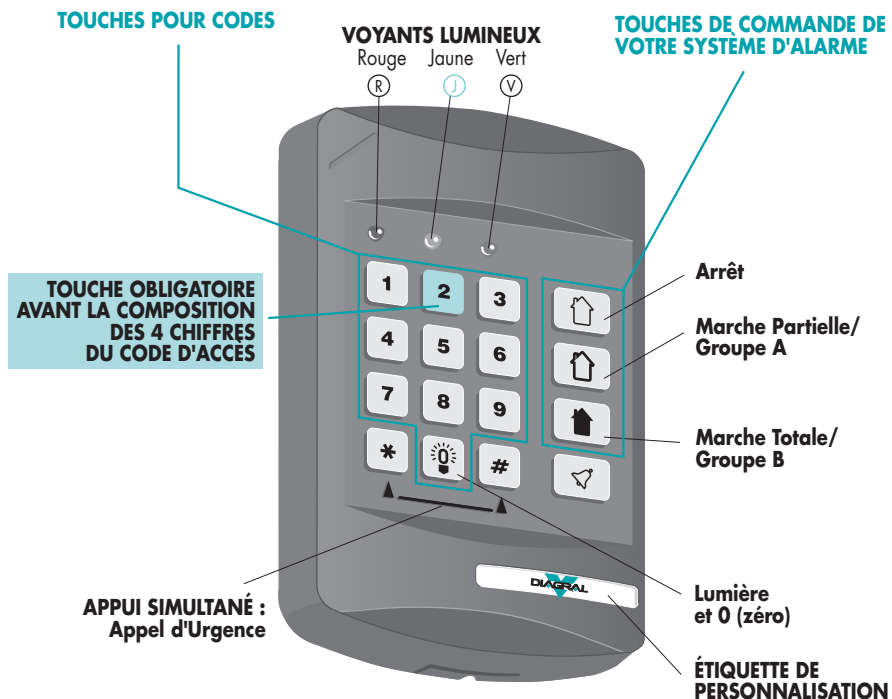

2. Ouverture du clavier :

Repérez le point de verrouillage sur la tranche du socle.

Prenez votre tournevis plat. Maintenez fermement le clavier à plat sur une table et introduisez le tournevis.

Poussez l'ergot de verrouillage en appuyant avec votre tournevis à l'endroit indiqué (A).

Maintenez l'appui avec votre tournevis et ouvrez le clavier en exerçant une traction vers le haut (B).

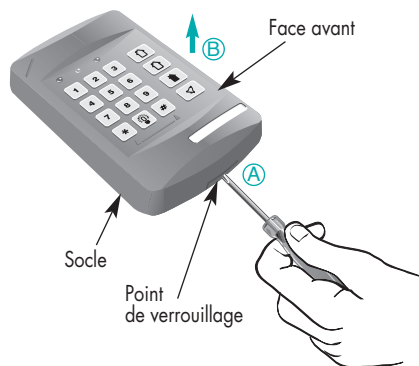

3. Vignette de garantie :

Collez la partie inférieure de la vignette de garantie située sur le fond du boîtier sur la demande d'extension gratuite de garantie fournie avec le guide de pose du système (la partie supérieure de la vignette de garantie doit rester sur le produit).

4. Inscrivez votre nom sur l'étiquette de personnalisation si vous le désirez.

5. Connectez la pile et insérez-la correctement orientée dans son logement.

Veillez à ce que les fils du connecteur pile cheminent à plat le long de la pile dans l'emplacement prévu.

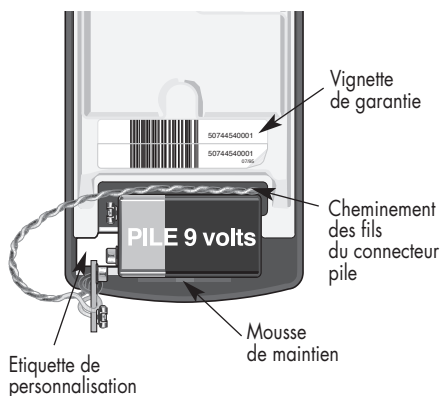





6. Choix des options de fonctionnement :

Le clavier possède deux options de fonctionnement sélectionnées par micro-interrupteurs :

- maintien ou suppression de la fonction Appel d'Urgence (moyens d'alerte déclenchés par un appui simultané sur les touches * et # du clavier) : micro-interrupteur 1,
- maintien ou suppression de l'autoprotection (à l'ouverture et à l'arrachement) selon l'utilisation en télécommande ou en fixation murale du clavier : micro-interrupteur 2.

Placez les micro-interrupteurs conformément à votre choix (cf tableau ci-dessous). Notez les options choisies sur l'aide-mémoire de votre guide d'utilisation DIAGRAL.

Position des micro-interrupteurs	Options de fonctionnement
	Suppression de l'Appel d'Urgence
	Maintien de l'Appel d'Urgence
	Maintien de l'autoprotection (fixation murale)
	Suppression de l'autoprotection (utilisation en télécommande)

7. Refermez le boîtier.

8. Appuyez sur la touche **2** pour contrôler l'alimentation du clavier, le voyant rouge s'éclaire.

Votre clavier est prêt pour les programmations.

Renouvelez la procédure avec chacun de vos claviers.

3.3 Préparez et testez votre centrale :

1. Sortez la centrale de son emballage et conservez :

- les 6 piles,
- les 2 tubes d'antennes, les 2 bouchons d'antennes, le fixe antennes, le guide antennes et le logo cache-vis,
- les accessoires de fixation :
 - 2 vis longues et 2 chevilles pour la fixation au mur,
 - 1 petites vis pour la fermeture de la trappe d'accès aux piles,
- les accessoires de codage : 1 gabarit de codage, 1 foret de codage,
- le gabarit de perçage.

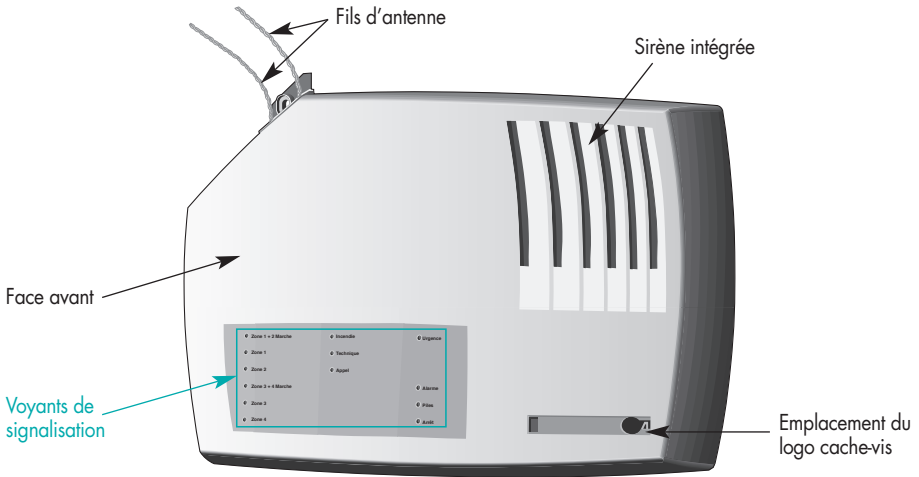

Posez la face avant en la protégeant contre la table pour pouvoir accéder au dos de la centrale.

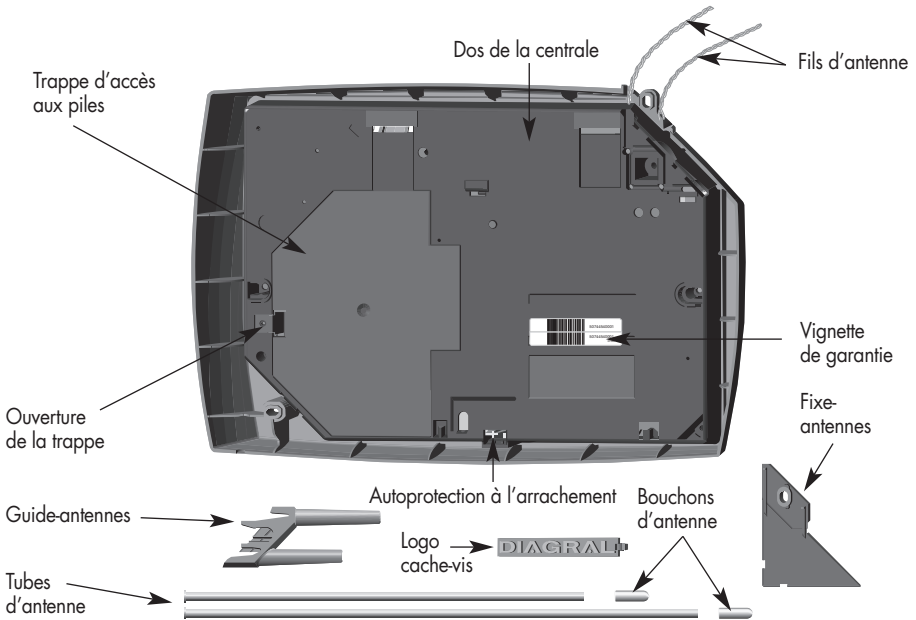

2. Vignette de garantie

Collez la partie inférieure de la vignette de garantie située sur la face arrière de la centrale sur la demande d'extension gratuite de garantie fournie avec le guide de pose du système (la partie supérieure de la vignette de garantie doit rester sur le produit).



3. Mettez en place les piles :

- Ouvrez la trappe d'accès aux piles avec votre tournevis (A).
- Sortez le connecteur de piles et connectez la première pile en respectant le sens de branchement (B). La centrale répond par un message sonore "Liii" très court. Si la sonnerie de la centrale se déclenche, enlevez la pile et reconnectez-la après 2 minutes.
- Connectez les 5 autres piles et remplacez le connecteur de piles dans son logement suivant le sens indiqué (C).

Votre centrale est maintenant en mode "test". Ne vous étonnez pas si vous entendez des grésillements. Ils cesseront dès que votre centrale fonctionnera en mode normal.

Veillez à ne pas appuyer sur l'autoprotection dans les opérations qui suivent (par exemple en retournant la centrale sur la table) car vous risquez de déclencher la sirène intégrée.

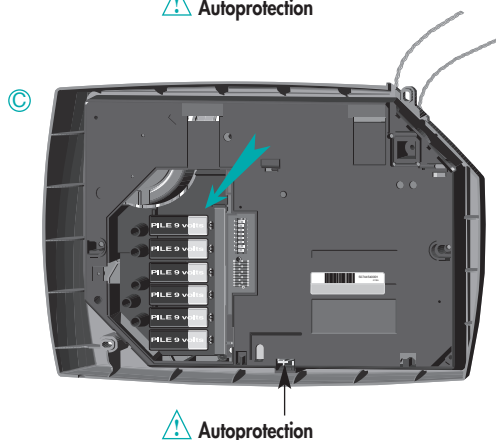
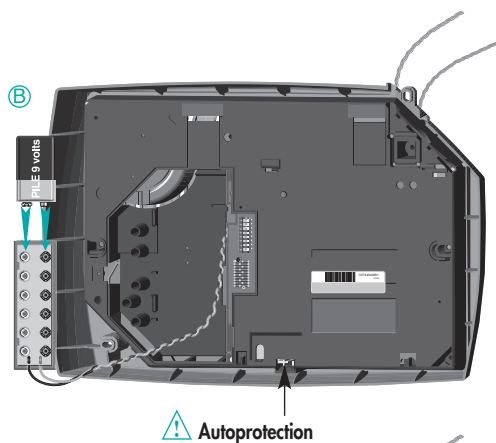
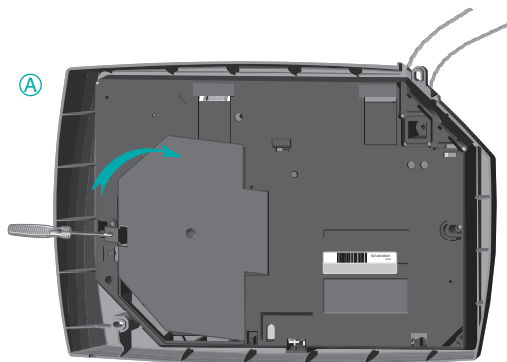

4. Paramètres de fonctionnement de votre système d'alarme :

Les 8 micro-interrupteurs placés près des piles vous permettent de paramétrer votre centrale.

Avec votre tournevis plat, placez les micro-interrupteurs conformément à votre choix.

Notez les paramètres sélectionnés sur l'aide-mémoire de votre guide d'utilisation DIAGRAL.

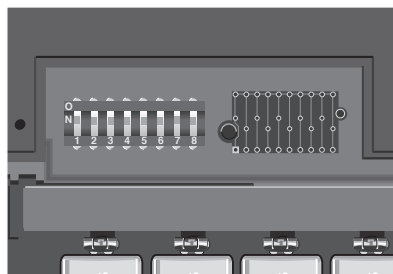



3

Position des micro-interrupteurs	Options de fonctionnement
	Déclenchement immédiat des moyens d'alerte pour les détecteurs affectés aux zones 2 et 4
	Temporisation d'entrée de 20 secondes avant le déclenchement des moyens d'alerte pour les détecteurs affectés aux zones 2 et 4
	Déclenchement de la sirène intégrée à la centrale en cas d'intrusion (1)
	Pas de déclenchement de la sirène intégrée à la centrale en cas d'intrusion (1)
	Sonnerie immédiate de la sirène intégrée à la centrale en cas d'intrusion (selon position du micro-interrupteur 2) Position recommandée pour être conformes aux exigences de l'agrément assurance
	Sonnerie retardée de 1 mn de la sirène intégrée à la centrale en cas d'intrusion (selon position du micro-interrupteur 2) Ce retardement ne s'applique pas en cas d'Appel d'Urgence, de déclenchement d'une autoprotection ou d'une détection incendie (CB950/955)
	Niveau des messages sonores émis par la centrale lors des mises en marche et à l'arrêt : normal (2)
	Niveau des messages sonores émis par la centrale lors des mises en marche et à l'arrêt : fort (2)

(1) la sirène intégrée à la centrale est toujours active en cas d'Appel d'Urgence, de déclenchement d'une autoprotection ou d'une détection incendie (CB950/955)

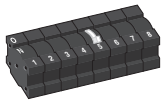
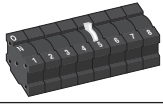
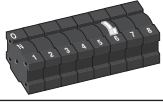
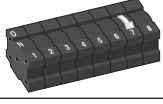
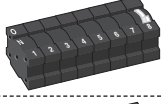
(2) sans influence sur la puissance de la sirène intégrée à la centrale

Position des micro-interrupteurs	Options de fonctionnement
	Autoprotection radio inactive
	Autoprotection radio active*
	Positions indifférentes : aucune fonction n'est associée à ces micro-interrupteurs
	
	Mode <i>Partielle/Totale</i> pour les centrales CB750 et CB950/955
	Mode <i>Groupe A/Groupe B</i> pour une centrale CB950/955 uniquement

*toute tentative de fraude par brouillage simultané des deux fréquences provoque le déclenchement des moyens d'alerte. Cette fonctionnalité engendre une surconsommation électrique variable selon l'environnement radio-électrique

5. Refermez la trappe en plaçant correctement le connecteur de piles.

6. Retournez la centrale de façon à voir la face avant en la plaçant au bord de la table pour que l'autoprotection ne soit pas appuyée contre la table.

Attention : si la sirène se déclenche, veillez à ce que l'autoprotection ne soit pas appuyée et envoyez un ordre d'arrêt avec votre télécommande (ou votre clavier en composant la procédure page 34).

Votre centrale est toujours en mode "test".

La centrale va répondre aux informations radio qu'elle recevra des télécommandes, du clavier et des détecteurs en émettant des messages sonores et en éclairant des voyants lumineux.

En mode "test" tous les signaux radio, même très brefs, sont reproduits par le haut-parleur de la centrale. Aussi ne vous étonnez pas si vous entendez des grésillements.

Remarque : une fois passée en mode de fonctionnement normal (fixée au mur), la centrale ne fera plus entendre de grésillements.

7. Si vous possédez une télécommande, appuyez sur n'importe quelle touche, la centrale répond par une série de messages sonores à 2 tons du type : "Li.tut, Li.tut, Li.tut...".

Votre centrale signale aussi la prise en compte de l'ordre envoyé depuis votre télécommande en faisant clignoter le ou les voyants correspondants de votre centrale :

Touche télécommande	Voyant correspondant d'une centrale CB750 ou CB950/955 en mode <i>Partielle/Totale</i>	Voyant correspondant d'une centrale CB950/955 en mode <i>Groupe A/Groupe B</i>
Arrêt	Arrêt	Arrêt
Marche Partielle (Groupe A)	Zone 1 + 2 Marche	Zone 1 + 2 Marche
Marche Totale (Groupe B)	Zone 1 + 2 Marche Zone 3 + 4 Marche	Zone 3 + 4 Marche
Urgence	Urgence	Urgence





NB : la sirène intégrée de la centrale ne se déclenche pas en mode test.



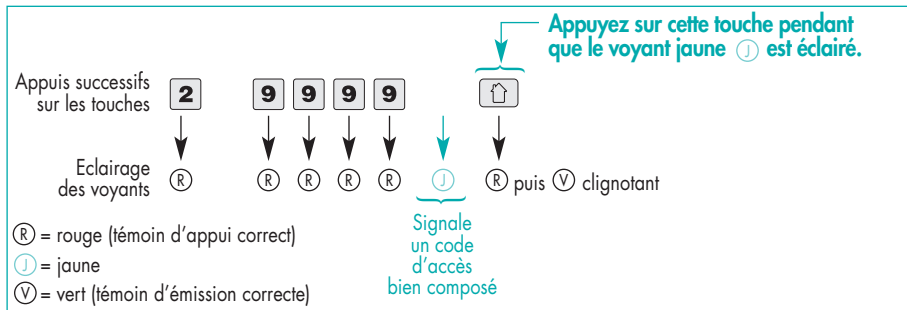

Votre télécommande communique bien avec la centrale.

8. Si vous possédez un clavier, respectez la procédure suivante :

Conseils : prenez le temps d'appuyer suffisamment sur chaque touche du clavier comme lorsque vous utilisez un distributeur automatique de billets. Le temps maximum entre deux appuis successifs est de 4 secondes. Si vous vous trompez dans la manipulation, attendez 5 secondes tous voyants éteints avant d'entreprendre un nouvel essai.



- Recommencez la procédure en remplaçant l'appui sur la touche Arrêt  par un appui sur la touche Marche Partielle (Groupe A) .
 - Puis recommencez avec la touche Marche Totale (Groupe B) .
 - Pour envoyer l'Appel d'Urgence (si option sélectionnée), appuyez simultanément sur les touches  et . Il est inutile de composer **2** **9** **9** **9** **9**.
- La centrale répond par une série de messages sonores à 2 tons du type : "Li.tut, Li.tut, Li.tut..." et éclaire le voyant correspondant à la commande envoyée.

Touche clavier	Voyant correspondant d'une centrale CB750 ou CB950/955 en mode <i>Partielle/Totale</i>	Voyant correspondant d'une centrale CB950/955 en mode <i>Groupe A/Groupe B</i>
Arrêt 	Arrêt	Arrêt
Marche Partielle (Groupe A) 	Zone 1 + 2 Marche	Zone 1 + 2 Marche
Marche Totale (Groupe B) 	Zone 1 + 2 Marche Zone 3 + 4 Marche	Zone 3 + 4 Marche
Urgence  + 	Urgence	Urgence

NB : la sirène intégrée de la centrale ne se déclenche pas en mode test.

Votre clavier communique bien avec la centrale si les voyants s'éclairent comme indiqué.

3.4 Préparez et testez vos détecteurs de mouvement DM200/DM300 :

1. Sortez le détecteur de son emballage et conservez :

- la pile,
- les accessoires de fixation : 1 rotule, 1 contre-rotule, 1 vis longue, 1 cheville, 1 rondelle.

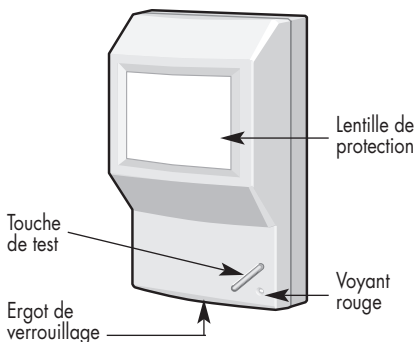

2. Ouvrez le boîtier du détecteur en poussant l'ergot de verrouillage avec une pièce de monnaie.

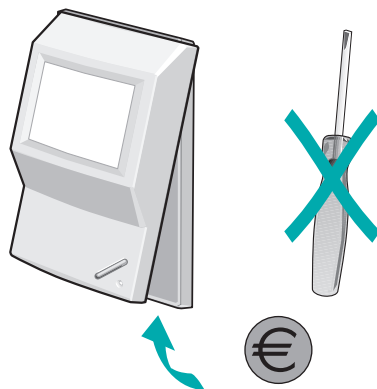

3. Vignette de garantie

Collez la partie inférieure de la vignette de garantie située sur la carte électronique, capot arrière enlevé, sur la demande d'extension gratuite de garantie fournie avec le guide de pose du système (la partie supérieure de la vignette de garantie doit rester sur le produit).

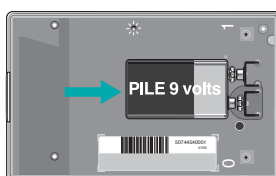

4. Clipsez la pile sur son connecteur en respectant le sens de branchement.

5. Affectation à une zone :

Attention : si les étapes suivantes ne correspondent pas au détecteur que vous possédez, nous vous conseillons de vous reporter au guide de pose spécifique de votre détecteur de mouvement.

Vous allez programmer par appuis successifs sur les touches 0 et 1, la zone affectée à votre détecteur.

3

Attention : n'appuyez pas sur la touche de test pendant la phase de programmation.

Lorsque vous sortez votre détecteur de son emballage, la zone programmée est « zone 1 ».

Vous pouvez conserver cette programmation ou affecter à votre détecteur une autre zone parmi les 4 proposées dans le tableau ci-dessous (avec la centrale CB950/955, il est conseillé de répartir les détecteurs sur les 4 zones. Cela permet l'identification d'un détecteur possédant une pile usagée et la connaissance de l'origine d'une intrusion) :

Zone	Fonctionnement du détecteur		Code de la zone
	avec une centrale CB750 ou CB950/955 en mode <i>Partielle/Totale</i>	avec une centrale CB950/955 en mode <i>Groupe A/Groupe B</i>	
Zone 1	Actif en Marche Partielle et en Marche Totale Déclenchement immédiat	Actif en Marche Groupe A Déclenchement immédiat	0 0 0
Zone 2	Actif en Marche Partielle et en Marche Totale Déclenchement immédiat ou retardé	Actif en Marche Groupe A Déclenchement immédiat ou retardé	0 1 0
Zone 3	Actif en Marche Totale - Inactif en Marche Partielle Déclenchement immédiat	Actif en Marche Groupe B Déclenchement immédiat	1 0 0
Zone 4	Actif en Marche Totale - Inactif en Marche Partielle Déclenchement immédiat ou retardé	Actif en Marche Groupe B Déclenchement immédiat ou retardé	1 1 0

● Programmez le code de la zone choisie (succession de 3 chiffres composée de "0" et de "1") en effectuant des appuis sur les touches 0 et 1 de votre détecteur comme indiqué ci-dessous :

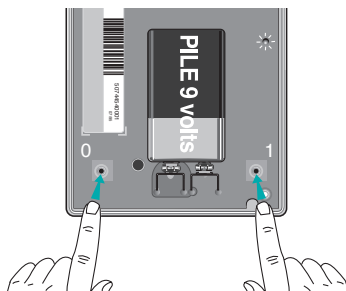

Début de programmation		Programmation	Fin de programmation
1 ^{er} appui simultané jusqu'à ce que le voyant de programmation s'éteigne.	2 ^e appui simultané jusqu'à ce que le voyant s'éteigne.	3 appuis courts successifs correspondant au code de la zone . Le voyant s'éclaire à chaque appui.	Appui simultané jusqu'à ce que le voyant s'éteigne. Le voyant s'éclaire ensuite 5 s pour signaler une programmation correcte

Exemple pour programmer la zone 4 : après les 2 appuis simultanés du début de programmation, appuyez successivement sur 1, puis 1, puis 0 et terminez par l'appui simultané de fin de programmation.

Attention : si au cours de la manipulation vous attendez plus de 7 secondes entre 2 appuis, si l'appui sur 0 et 1 en début ou en fin de programmation n'est pas simultané ou assez long, alors vous sortez du mode programmation : le voyant clignote, la programmation est incorrecte. La zone initialement programmée est conservée. Recommencez l'opération de programmation de la zone depuis le début.

● Test de la zone choisie

Appuyez longuement (durée approximative : 7 s) sur la touche test du détecteur jusqu'à extinction du voyant test. Il va alors clignoter 1 à 4 fois selon la zone programmée.

Exemple : le voyant test clignote 3 fois si vous avez programmé la zone 3. Si votre détecteur ne réagit pas comme prévu, reprenez la programmation de la zone désirée.

Vous avez affecté à votre détecteur la zone choisie. Si vous désirez changer cette zone ultérieurement, vous devrez recommencer l'opération de programmation de la zone.

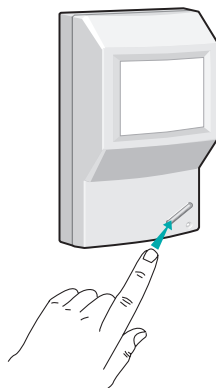

6. Refermez le boîtier du détecteur en engageant l'ergot bas puis en faisant pivoter le capot arrière jusqu'au "clac" de verrouillage.

7. Appuyez brièvement sur la touche test du détecteur. Son voyant rouge s'éclaire, le détecteur passe en mode test pendant 1 minute 30 secondes.

La centrale répond par une série de messages sonores à 2 tons du type : "Li.tut, Li.tut, Li.tut..."

- centrale CB950/955 : le voyant spécifique correspondant à la zone que vous avez affectée s'éclaire.

- centrale CB750 : le voyant "intrusion" s'éclaire.

Le détecteur de mouvement communique bien avec la centrale.

8. Testez la détection. Après avoir appuyé sur la touche test, vous pouvez tester la détection de mouvement pendant 1 minute 30 secondes en passant votre main devant la lentille de détection : le voyant rouge s'éclaire. **Après ce laps de temps le détecteur se remet en fonctionnement normal, le voyant ne s'éclairera plus lors d'une détection.**

9. Retournez le détecteur pour cacher la lentille de détection afin qu'il ne vous détecte plus.

Renouvelez la procédure avec chacun de vos détecteurs de mouvement.

3.5 Préparez et testez vos détecteurs d'ouverture DO200, DO210, vos détecteurs d'ouverture et de bris de verre DV200, DV210

1. Sortez le détecteur de son emballage et

conservez :

- la pile,
- un jeu (DO200, DO210) ou deux jeux (DV200, DV210) de 5 cales,
- l'aimant,
- le porte-aimant,
- les accessoires de fixation : 4 chevilles, 2 vis longues, 4 vis moyennes.

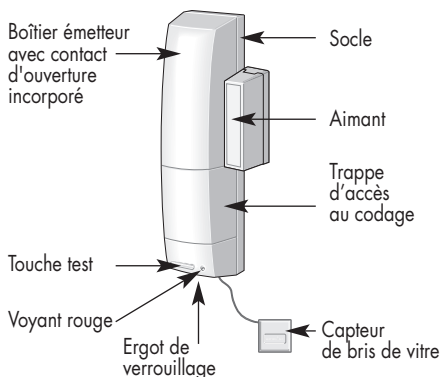

2. Ouvrez le boîtier du détecteur en poussant l'ergot de verrouillage avec 1 pièce de monnaie.

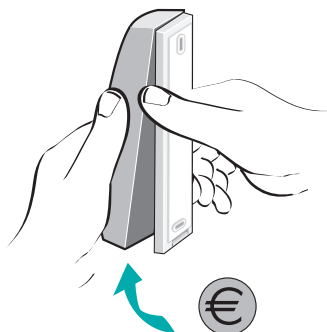

3. Vignette de garantie

Collez la partie inférieure de la vignette de garantie située sur la carte électronique capot arrière enlevé, sur la demande d'extension gratuite de garantie fournie avec le guide de pose du système (la partie supérieure de la vignette de garantie doit rester sur le produit).



4. Clipsez la pile sur son connecteur en respectant le sens de branchement.

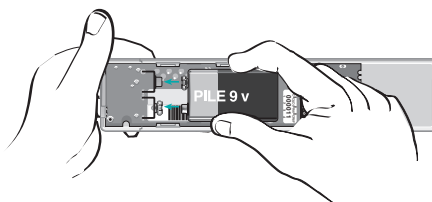

5. Affectation à une zone :

Ouvrez la trappe d'accès au codage en la libérant par le dessous.

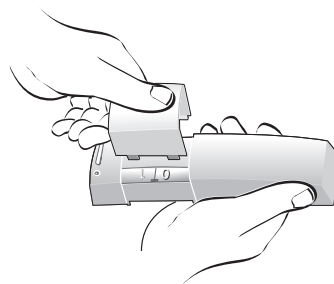

Attention : si les étapes suivantes ne correspondent pas au détecteur que vous possédez, nous vous conseillons de vous reporter au guide de pose spécifique de votre détecteur d'ouverture (et de bris de vitre).

Vous allez programmer par appuis successifs sur les touches 0 et 1 la zone affectée à votre détecteur.

Attention : la programmation est impossible si votre détecteur est clipsé sur son socle.

Lorsque vous sortez votre détecteur de son emballage, la zone programmée est "zone 1".

Vous pouvez conserver cette programmation ou affecter à votre détecteur une autre zone parmi les 4 proposées dans le tableau ci-dessous (avec la centrale CB950/955, il est conseillé de répartir les détecteurs sur les 4 zones. Cela permet l'identification d'un détecteur possédant une pile usagée et la connaissance de l'origine d'une intrusion) :

Zone	Fonctionnement du détecteur		Code de la zone
	avec une centrale CB750 ou CB950/955 en mode <i>Partielle/Totale</i>	avec une centrale CB950/955 en mode <i>Groupe A/Groupe B</i>	
Zone 1	Actif en Marche Partielle et en Marche Totale Déclenchement immédiat	Actif en Marche Groupe A Déclenchement immédiat	0 0 0
Zone 2	Actif en Marche Partielle et en Marche Totale Déclenchement immédiat ou retardé	Actif en Marche Groupe A Déclenchement immédiat ou retardé	0 1 0
Zone 3	Actif en Marche Totale - Inactif en Marche Partielle Déclenchement immédiat	Actif en Marche Groupe B Déclenchement immédiat	1 0 0
Zone 4	Actif en Marche Totale - Inactif en Marche Partielle Déclenchement immédiat ou retardé	Actif en Marche Groupe B Déclenchement immédiat ou retardé	1 1 0

● Programmez le code de la zone choisie (succession de 3 chiffres composée de "0" et de "1") en effectuant des appuis sur les touches 0 et 1 de votre détecteur comme indiqué ci-dessous :



Début de programmation		Programmation	Fin de programmation
1 ^{er} appui simultané jusqu'à ce que le voyant s'éteigne.	2 ^e appui simultané jusqu'à ce que le voyant s'éteigne.	3 appuis courts successifs correspondant au code de la zone . Le voyant s'éclaire à chaque appui.	Appui simultané jusqu'à ce que le voyant s'éteigne. Le voyant s'éclaire ensuite 5 s pour signaler une programmation correcte

Exemple pour programmer la zone 4 : après les 2 appuis simultanés du début, appuyez successivement sur 1, puis 1, puis 0 et terminez par l'appui simultané de fin.

Attention : si au cours de la manipulation vous attendez plus de 7 secondes entre 2 appuis, si l'appui sur 0 et 1 en début ou en fin de programmation n'est pas simultané ou assez long, alors vous sortez du mode programmation : le voyant rouge clignote, la programmation est incorrecte. La zone initialement programmée est conservée. Recommencez l'opération de programmation de la zone depuis le début.

● Test de la zone choisie

Appuyez longuement (durée approximative : 7 s) sur la touche test du détecteur jusqu'à extinction du voyant. Il va alors clignoter 1 à 4 fois selon la zone programmée. Exemple : le voyant clignote 3 fois si vous avez programmé la zone 3. Si votre détecteur ne réagit pas comme prévu, reprenez la programmation de la zone désirée.

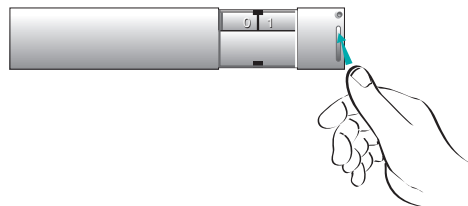

Vous avez affecté à votre détecteur la zone choisie. Si vous désirez changer cette zone ultérieurement, vous devrez recommencer l'opération de programmation de la zone (après ouverture du détecteur).

6. Refermez le boîtier du détecteur.

7. Appuyez brièvement sur la touche test du détecteur. Son voyant rouge s'éclaire. La centrale répond par une série de messages sonores à 2 tons du type : "Li.tut, Li.tut, Li.tut..."

- CB950/955 : le voyant spécifique correspondant à la zone que vous avez affectée s'éclaire .
- CB750 : le voyant "intrusion" s'éclaire.

Le détecteur communique bien avec la centrale.

8. Testez la détection :

Après avoir appuyé sur la touche test, vous pouvez tester la détection d'ouverture pendant 1 minute 30 secondes : rapprochez l'aimant du boîtier émetteur puis éloignez-le, le voyant rouge s'éclaire.

Après ce laps de temps le détecteur se remet en fonctionnement normal, le voyant ne s'éclairera plus lors d'une détection.

Renouvelez la procédure avec chacun de vos détecteurs d'ouverture ou de bris de vitre.

4

Codez votre système

Vous allez maintenant attribuer un code radio personnalisé à l'ensemble des produits de votre système d'alarme.

Ce code radio personnalisé sera la signature de votre système, il différenciera votre système de tous les autres.

A l'issue de ce chapitre, télécommandes, claviers, centrale et détecteurs étant codés, vous pourrez fixer votre système d'alarme.

4

4.1 Principe

■ CHOIX DU CODE :

Recopiez sur un papier que vous détruirez à la fin du codage de votre système la grille suivante et mettez aléatoirement 2 à 6 croix dans les cases vides de votre choix. Vous avez déterminé votre code radio personnalisé. Il est unique et sera affecté à tous les appareils de votre système.

1	2	3	4	5	6	7	8	9	10

Exemple (à ne pas reproduire) :

1	2	3	4	5	6	7	8	9	10
	X					X	X		

Vous allez reporter maintenant ce code sur les appareils grâce au gabarit de codage et au foret de codage livrés avec la centrale.

Vous pourrez modifier ce code ultérieurement.

■ PRÉPARATION DU GABARIT DE CODAGE :

Votre gabarit de codage sert à reporter sans erreur le même code sur vos appareils. Votre foret de codage sert à couper les connexions choisies.

Cachez ces outils, vous devrez les utiliser aujourd'hui pour coder chacun des appareils mais aussi les futures extensions de votre système d'alarme.

Foret de codage

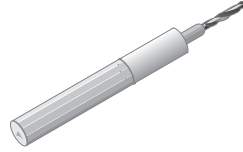

Gabarit de codage

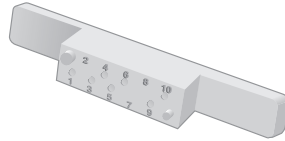

1. Prenez le gabarit de codage, retournez-le, vous pouvez lire les numéros 1 à 10.

Le gabarit possède 2 ergots de positionnement de diamètres différents qui permettent d'éviter les inversions de sens lors du codage.

2. Maintenez le gabarit et mettez la pointe du foret de codage dans l'avant trou correspondant au chiffre de la première croix sur la grille.
3. Tournez le foret en vissant dans le sens des aiguilles d'une montre pour percer le gabarit. Arrêtez lorsque la pointe du foret débouche complètement de l'autre côté. Le trou concerné est alors bien percé.
4. Recommencez les opérations 2 et 3 précédentes pour chaque chiffre correspondant à une croix sur votre grille.

Vous obtenez ainsi la reproduction de votre code sur le gabarit de codage.

Ne percez pas de ce côté

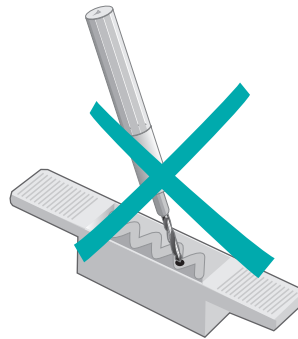

Percez de ce côté

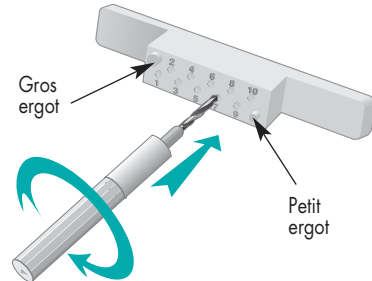

Résultat du perçage

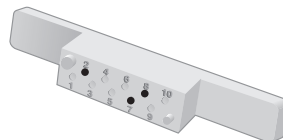

4.2 Codez votre centrale

Veillez à ne pas appuyer sur l'autoprotection dans les opérations qui suivent (par exemple en retournant la centrale sur la table car vous risquez de déclencher la sirène intégrée).

1. Retournez la centrale et ouvrez la trappe d'accès aux piles.
2. Placez les ergots de positionnement du gabarit de codage dans les trous correspondants.
3. Maintenez le gabarit et mettez la pointe du foret de codage dans le premier trou ouvert du gabarit. Appuyez sur le foret en le tournant dans le sens des aiguilles d'une montre pour supprimer la connexion de codage correspondante. Arrêtez-vous lorsque le manche du foret bute sur le gabarit de codage.
4. Recommencez l'opération précédente pour chaque trou pratiqué dans le gabarit.
5. Enlevez le gabarit de codage et faites tomber les copeaux hors de la centrale.
6. Fermez la trappe et retournez la centrale.

Vous avez affecté le code radio personnalisé à votre centrale.

Votre centrale continue à émettre des grésillements car elle est toujours en mode "test" pour pouvoir tester les autres appareils.

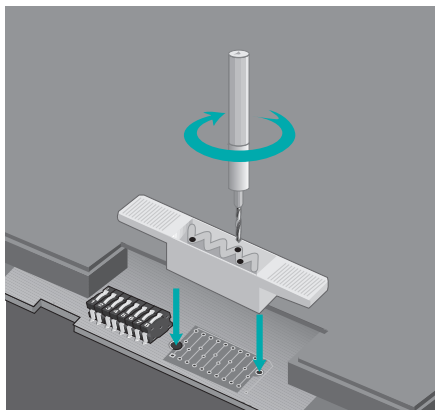

4

Exemple :

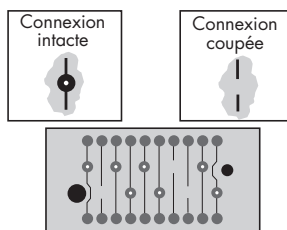

4.3 Codez vos télécommandes

Le codage de votre télécommande se fait par programmation. Vous n'utiliserez pas le gabarit de codage. Vous allez tout d'abord programmer votre code radio personnalisé par appuis successifs sur les touches de votre télécommande puis la touche PROG. (TC310 uniquement).

Le code radio personnalisé programmé lorsque vous sortez votre télécommande de son emballage est identique à un code vierge (aucune connexion coupée sur la barrette de codage).

1. Réutilisez le tableau qui vous a été utile pour le choix de votre code (chapitre 4.1) :

	1	2	3	4	5	6	7	8	9	10
code radio personnalisé										
code télécommande										

2. Cochez sur la 1^{re} ligne les cases correspondant à votre code radio personnalisé.

3. Sur la 2^e ligne de votre tableau, au dessous de chaque croix, écrivez la lettre "A" correspondant à la touche **Arrêt**.

4. Complétez les cases vides de la 2^e ligne en écrivant la lettre "T" correspondant à la touche **Totale**.

Exemple (à ne pas reproduire) : vous avez percé sur chacun de vos appareils DIAGRAL les connexions 2, 7 et 8.

	1	2	3	4	5	6	7	8	9	10
code radio personnalisé		X					X	X		
code télécommande										

5. Vous obtenez une succession de "A" et "T" qui est le code à programmer sur votre télécommande.

6. Codez votre télécommande en effectuant la procédure suivante :

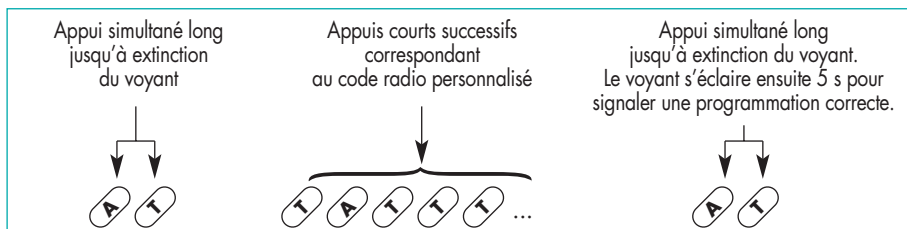

Attention : si au cours de la manipulation vous appuyez sur une touche non autorisée, si vous attendez plus de 7 secondes entre 2 appuis ou si l'appui sur **Arrêt** et **Totale** n'est pas simultané, alors vous sortez du mode programmation : le voyant rouge clignote, la programmation est incorrecte. Le code initialement programmé est conservé. Recommencez l'opération depuis le début.

7. Appuyez sur la touche **Arrêt**, la centrale émet un message sonore et éclaire son voyant Arrêt.
8. Si votre centrale ne répond pas comme prévu, reprenez d'abord le codage de votre télécommande.
Si le problème persiste, reprenez le codage de votre centrale et essayez à nouveau.

Vous avez affecté votre code radio personnalisé à votre télécommande.

Répétez cette procédure pour chacune de vos télécommandes PC300, TC300, TC310.

■ TC310 : TOUCHE PROGRAMMABLE PROG.

Sur la télécommande TC310 vous pouvez programmer la touche **Prog.** à l'usage de votre choix :

(Le code programmé lorsque vous sortez votre TC310 de son emballage est celui de la fonction Appel d'Urgence).

- Appel d'Urgence : vous déclencherez tous les moyens d'alerte et la sirène intégrée de votre centrale,
- Alerte Silencieuse : avec une centrale CB950/955, vous déclencherez le transmetteur téléphonique sans les sirènes. Cet usage est particulièrement adapté à la protection des personnes malades ou âgées. Éprouvant un malaise ou une gêne, elles alertent leurs proches sans déclencher les sirènes qui les paniqueraient.
- Appel Sonore : vous déclencherez un bip sonore sur votre centrale.
- Lumière : activez un éclairage via un récepteur de commande RP550 uniquement.

Les codes à programmer correspondant à la fonction choisie sont récapitulés ci-dessous :

Fonction	Code touche Prog.								
URGENCE									
ALERTE SILENCIEUSE									
APPEL SONORE									
LUMIÈRE									

La lettre "A" représente un appui sur la touche **Arrêt**. La lettre "T" représente un appui sur la touche **Totale**.

1. Codez la touche **Prog.** en effectuant des appuis sur les touches comme indiqué ci-dessous :

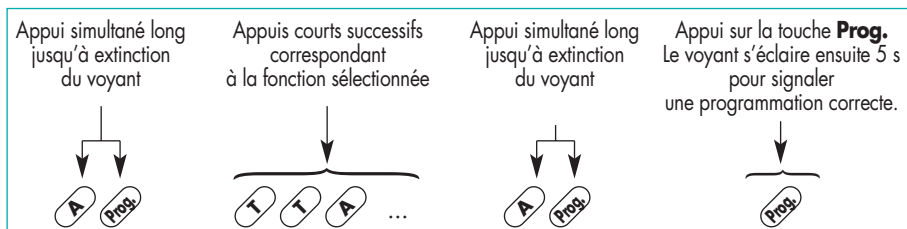

4

Attention : si au cours de la manipulation vous appuyez sur une touche non autorisée, si vous attendez plus de 7 secondes entre 2 appuis, si l'appui sur les touches **Arrêt** et **Totale** n'est pas simultané ou pas assez long, alors vous sortez du mode programmation, le voyant rouge clignote, la fonction initialement programmée est conservée. Recommencez l'opération depuis le début.

2. • Faites un essai avec votre centrale en appuyant sur la touche **Prog.** (cas de Urgence, Alerte Silencieuse et Appel Sonore uniquement).

Votre centrale signale la prise en compte de l'ordre envoyé depuis votre télécommande en faisant clignoter le voyant correspondant de votre centrale.

Touche télécommande Prog.	Voyant centrale
Urgence	Urgence
Alerte Silencieuse	Appel
Appel Sonore	Piles

- Faites un essai avec votre récepteur de commande 230 V RP550 en appuyant sur la touche (cas de Lumière) et vérifier l'activation de l'éclairage.

Vous avez affecté un code spécifique à la touche **Prog.** de votre télécommande TC310. Répétez cette procédure pour chacune de vos télécommandes TC310.

4.4 Codez votre clavier

Vous allez programmer votre code radio personnalisé puis votre code d'accès. Ces deux codes peuvent être différents. Leur programmation est obligatoire.

■ PROGRAMMATION DU CODE RADIO PERSONNALISÉ

Le codage de votre clavier se fait par programmation. Vous n'utiliserez pas le gabarit de codage.

Vous allez programmer votre code radio personnalisé par appuis successifs sur les touches de votre clavier.

1. Réutilisez le tableau précédent (chapitre 4.1) :

	1	2	3	4	5	6	7	8	9	10
code radio personnalisé										
code clavier										

2. Cochez sur la 1^{re} ligne les cases correspondant à votre code radio personnalisé.

3. Sur la 2^e ligne de votre tableau, écrivez un "0" (zéro) au dessous de chaque croix.

4. Complétez les cases vides de la 2^e ligne par des "1" (un).

Exemple (à ne pas reproduire) : vous avez percé sur chacun de vos appareils les connexions 2, 7 et 8.

	1	2	3	4	5	6	7	8	9	10
code radio personnalisé		X					X	X		
code clavier	1	0	1	1	1	1	0	0	1	1

5. Vous obtenez une succession de "0" et de "1" qui est le code à programmer sur votre clavier.

Attention : le code 0000000000 est interdit.

6. Prenez votre clavier et composez :

Conseils : prenez le temps d'appuyer suffisamment sur chaque touche du clavier comme lorsque vous utilisez un distributeur automatique de billets. Le temps maximum entre deux appuis successifs est de 4 secondes. Si vous vous trompez dans la manipulation, attendez 5 secondes tous voyants éteints avant d'entreprendre un nouvel essai.

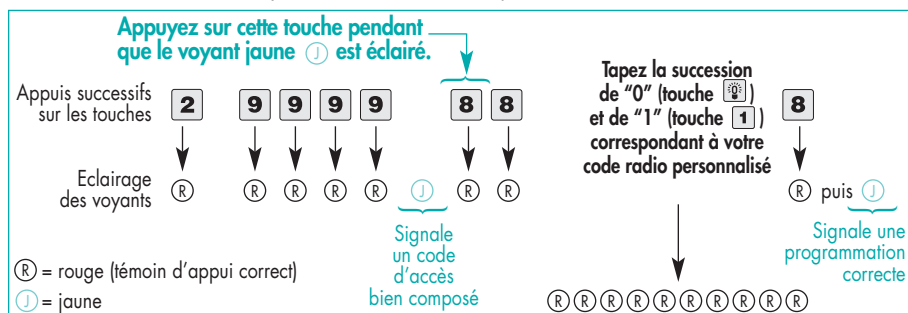

Exemple (à ne pas reproduire) : vous avez percé sur chacun de vos appareils les connexions 2, 7 et 8. La programmation correspondant à cet exemple est :



7. Vérifiez votre code radio personnalisé en respectant la procédure suivante :

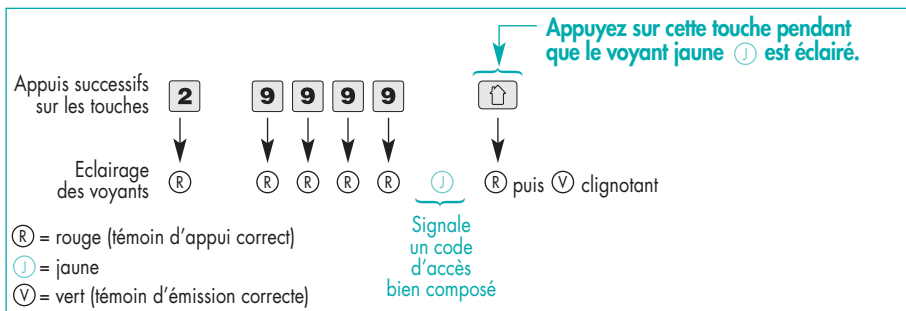

La centrale (en mode test) répond par une série de messages sonores à 2 tons du type : "Li.tut, Li.tut, Li.tut..." et éclaire son voyant Arrêt si le code radio personnalisé est correct. Vérifiez l'éclairage de ce voyant en réalisant à nouveau la procédure de vérification si nécessaire. S'il ne s'éclaire pas, reprenez la programmation du code radio personnalisé.

PROGRAMMATION DU CODE D'ACCÈS

En sortie d'usine, le code d'accès de votre clavier est "9 9 9 9". Vous allez choisir une code personnel à 4 chiffres pour remplacer ce code usine et le programmer sur le clavier. Vous composerez le **2** puis ce code sur le clavier à chaque fois que vous voudrez utiliser les commandes ARRÊT , MARCHE PARTIELLE (GROUPE A) ou MARCHE TOTALE (GROUPE B) de votre système d'alarme.

1. Choisissez votre code d'accès à 4 chiffres et écrivez-le sur une feuille que vous détruirez à la fin de la pose de votre système.

Attention : le code "0000". est interdit.

Évitez de montrer ou de communiquer ce code par souci de confidentialité.

2. Prenez votre clavier et composez :

Conseils : prenez le temps d'appuyer suffisamment sur chaque touche du clavier comme lorsque vous utilisez un distributeur automatique de billets. Le temps maximum entre deux appuis successifs est de 4 secondes. Si vous vous trompez dans la manipulation, attendez 5 secondes tous voyants éteints avant d'entreprendre un nouvel essai.

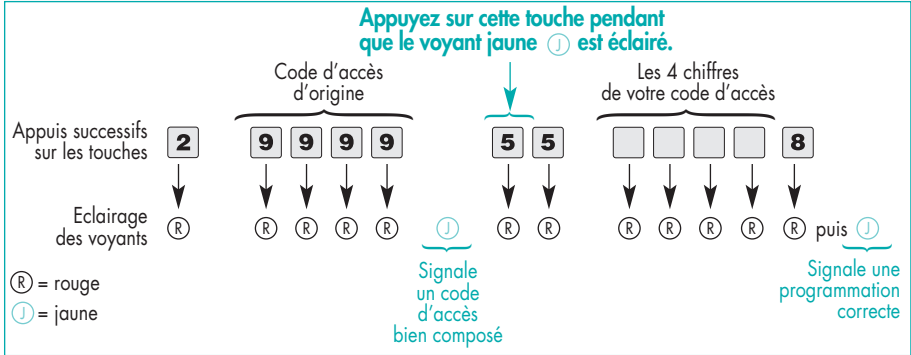

Exemple (à ne pas reproduire) : vous avez choisi le code d'accès "1624" ; La programmation correspondant à cet exemple est :



3. Vérifiez votre code d'accès en effectuant la procédure suivante :

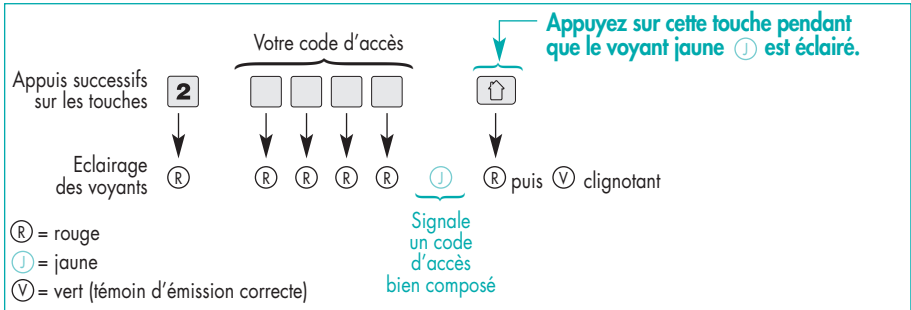

La programmation du code d'accès est correcte si le voyant jaune Ⓜ s'éclaire. Vérifiez l'éclairage de ce voyant en réalisant à nouveau la procédure de vérification si nécessaire. Si le voyant jaune Ⓜ ne s'éclaire pas, reprenez la programmation du code d'accès.

Ulérieurement si vous désirez changer votre code d'accès, suivez la même procédure que précédemment en remplaçant le code d'accès d'origine "9999" par votre code d'accès modifié.

Exemple (à ne pas reproduire) : vous souhaitez remplacer le code "1624" par le code "3078".
La programmation correspondant à cet exemple est :

2 1 6 2 4 5 5 3 7 8 8

■ MODIFICATION DES ACCES AUX COMMANDES (facultatif)

Vous pouvez décider de rendre les touches Arrêt, Marche Partielle (Marche Groupe A), Marche Totale (Marche Groupe B) accessibles directement (sans accès codé). Dans ce cas, les précautions d'utilisation de votre clavier sont identiques à celles d'une télécommande.

Ces programmations ne sont pas indispensables dans la pose de votre système de sécurité. Si vous souhaitez les réaliser, reportez-vous au guide de pose et d'utilisation de votre clavier.

Pour des raisons de confidentialité, nous vous recommandons de modifier fréquemment votre code d'accès.

L'entretien de votre clavier s'effectue uniquement à l'aide d'un chiffon doux imbibé d'eau savonneuse ou d'un nettoyant pour vitres.

4

4.5 Codez vos détecteurs de mouvement

Attention : si les étapes suivantes ne correspondent pas au détecteur que vous possédez, nous vous conseillons de vous reporter au guide de pose spécifique de votre détecteur de mouvement.

Attention : n'appuyez pas sur la touche de test pendant la phase de programmation.

1. Ouvrez le boîtier du détecteur et gardez la pile connectée.
2. Cochez sur la 1^{re} ligne du tableau ci-dessous les cases correspondant au code radio personnalisé du gabarit de codage de votre centrale (une croix par trou débouché).

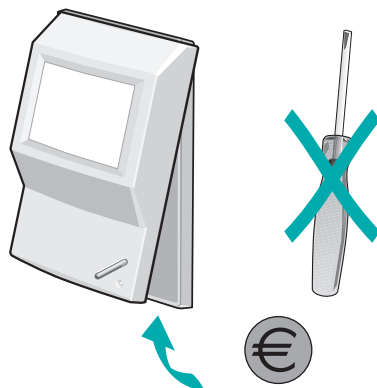

	1	2	3	4	5	6	7	8	9	10
code radio personnalisé										
code détecteur	<input type="checkbox"/>	<input type="checkbox"/>	<input type="checkbox"/>	<input type="checkbox"/>	<input type="checkbox"/>	<input type="checkbox"/>	<input type="checkbox"/>	<input type="checkbox"/>	<input type="checkbox"/>	<input type="checkbox"/>

3. Ecrivez sur la 2^e ligne un "0" (zéro) au dessous de chaque croix.

4. Complétez les cases vides de la 2^e ligne par des "1" (un).

Exemple (à ne pas reproduire) : vous avez percé sur votre gabarit les trous 2, 7 et 8.

	1	2	3	4	5	6	7	8	9	10
code radio personnalisé		X					X	X		
code détecteur	1	0	1	1	1	1	0	0	1	1

Vous obtenez une succession de 10 chiffres composée de "0" et de "1" correspondant au code à programmer sur votre détecteur.

Attention : le code 0000000000 est déconseillé.

5. Programmez votre code radio en effectuant des appuis sur les touches 0 et 1 de votre détecteur comme indiqué ci-dessous :

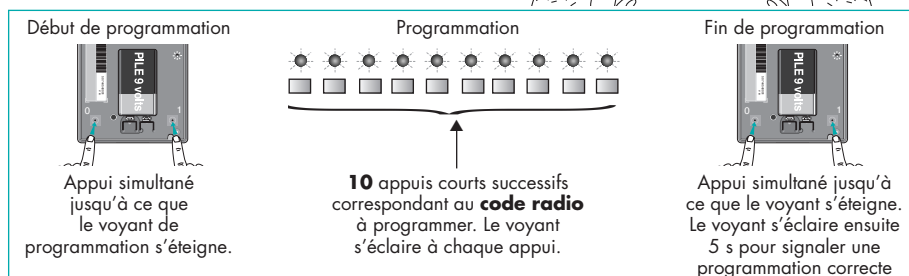
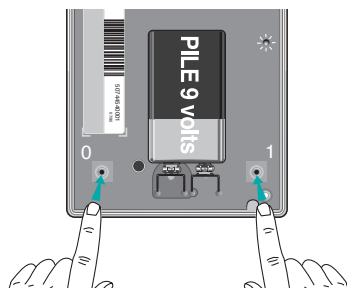

Exemple pour programmer le code 1011110011 : après l'appui simultané du début de programmation, appuyez successivement sur 1, 0, 1, 1, 1, 1, 0, 0, 1, 1 et terminez par l'appui simultané de fin de programmation.

Attention : si au cours de la manipulation vous attendez plus de 7 secondes entre 2 appuis, si l'appui sur 0 et 1 en début ou en fin de programmation n'est pas simultané ou assez long, alors vous sortez du mode programmation : le voyant clignote, la programmation est incorrecte. Le code initialement programmé est conservé. Recommencez l'opération depuis le début.

6. Test du code radio personnalisé

Appuyez brièvement sur la touche test de votre détecteur et vérifiez que votre centrale (codée au préalable) émet un message sonore et allume le voyant intrusion de la CB750 ou la zone programmée précédemment sur la CB950/955. Si votre centrale ne réagit pas comme prévu, reprenez d'abord le codage de votre détecteur. Si le problème persiste, reprenez le codage de votre centrale et essayez à nouveau.

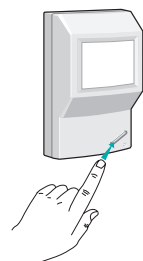

Vous avez affecté votre code radio personnalisé à votre détecteur. Le détecteur est prêt à être installé. Répétez cette procédure pour chacun de vos détecteurs de mouvement.

4.6 Codez vos détecteurs d'ouverture, et vos détecteurs d'ouverture et de bris de vitre

4

Attention : si les étapes suivantes ne correspondent pas au détecteur que vous possédez, nous vous conseillons de vous reporter au guide de pose spécifique de votre détecteur d'ouverture (et de bris de vitre).

Attention : la programmation est impossible si votre détecteur est clipsé sur son socle.

- Ouvrez le boîtier du détecteur **A** puis la trappe d'accès au codage en la libérant par le dessous **B**.
- Cochez sur la 1^{re} ligne du tableau ci-dessous les cases correspondant au code radio personnalisé du gabarit de codage de votre centrale (une croix par trou débouché).

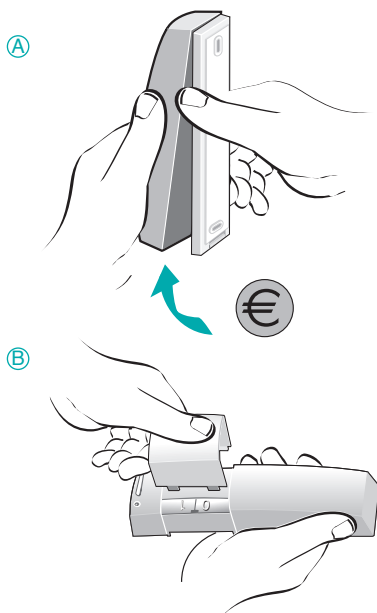

	1	2	3	4	5	6	7	8	9	10
code radio personnalisé										
code détecteur	<input type="checkbox"/>	<input type="checkbox"/>	<input type="checkbox"/>	<input type="checkbox"/>	<input type="checkbox"/>	<input type="checkbox"/>	<input type="checkbox"/>	<input type="checkbox"/>	<input type="checkbox"/>	<input type="checkbox"/>

3. Ecrivez sur la 2^e ligne un "0" (zéro) au dessous de chaque croix.

4. Complétez les cases vides de la 2^e ligne par des "1" (un).

Exemple (à ne pas reproduire) : vous avez percé sur votre gabarit les trous 2, 7 et 8.

	1	2	3	4	5	6	7	8	9	10
code radio personnalisé		X					X	X		
code détecteur	1	0	1	1	1	1	0	0	1	1

Vous obtenez une succession de 10 chiffres composée de "0" et de "1" correspondant au code à programmer sur votre détecteur.

Attention : le code 0000000000 est déconseillé.

5. Programmez votre code radio en effectuant des appuis sur les touches 0 et 1 de votre détecteur comme indiqué ci-dessous :

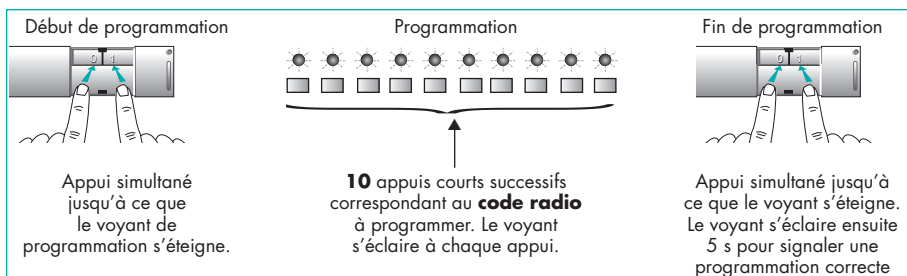
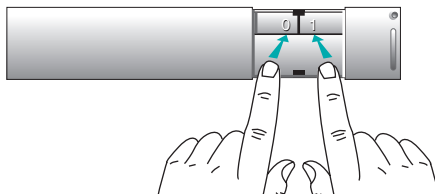

4

Exemple pour programmer le code 1011110011 : après l'appui simultané du début de programmation, appuyez successivement sur 1, 0, 1, 1, 1, 1, 0, 0, 1, 1 et terminez par l'appui simultané de fin de programmation.

Attention : si au cours de la manipulation vous attendez plus de 7 secondes entre 2 appuis, si l'appui sur 0 et 1 en début ou en fin de programmation n'est pas simultané ou assez long, alors vous sortez du mode programmation : le voyant rouge clignote, la programmation est incorrecte. Le code initialement programmé est conservé. Recommencez l'opération depuis le début.

6. Test du code radio personnalisé

Appuyez brièvement sur la touche test de votre détecteur et vérifiez que votre centrale (codée au préalable) émet un message sonore et allume le voyant intrusion de la CB750 ou la zone programmée précédemment sur la CB950/955. Si votre centrale ne réagit pas comme prévu, reprenez d'abord le codage de votre détecteur. Si le problème persiste, reprenez le codage de votre centrale et essayez à nouveau.

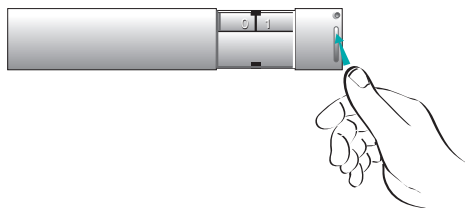

Vous avez affecté votre code radio personnalisé à votre détecteur. Le détecteur est prêt à être installé. Répétez cette procédure pour chacun de vos détecteurs d'ouverture ou de bris de vitre.

5

Fixez votre système d'alarme

Le but de ce chapitre est de vous guider pour fixer votre système d'alarme dans votre habitation.

Munissez-vous :

- d'un tournevis plat (4mm),
- d'un tournevis cruciforme Ø 5 ou 6 mm (n° 1 ou n° 2),
- d'une perceuse avec un foret (6 mm).

Attention : choisissez bien l'emplacement des appareils en respectant les consignes du chapitre 2 "OÙ PLACER VOTRE SYSTÈME D'ALARME ?".

5

5.1 Préparez votre centrale près de son emplacement sans la fixer

1. Verrouillez la trappe d'accès aux piles à l'aide de la vis fournie dans le sachet d'accessoires.

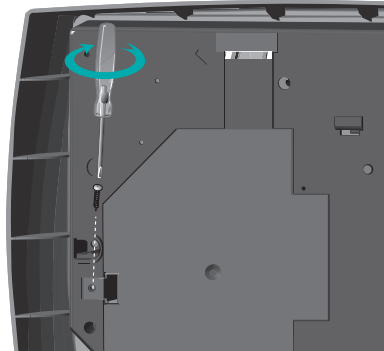

2. Glissez chaque fil d'antenne dans le tube d'antenne correspondant. Vérifiez que les fils sont bien tendus dans les tubes d'antennes et qu'une partie de la filerie ne reste pas bloquée.

Enfoncez les tubes dans les gorges verticales ou horizontales à l'aide si besoin est de votre tournevis plat.

NB : si vous utilisez les gorges horizontales, vous devez auparavant percer les 2 opercules situés dans la face avant (en face des gorges).

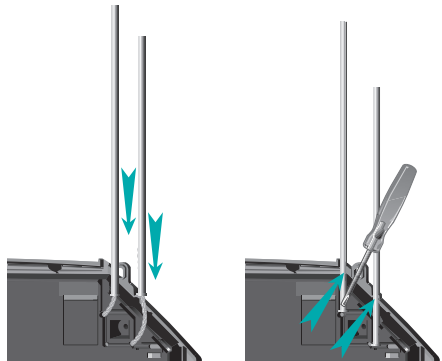

3. Vos antennes sont en place, bloquez-les dans cette position en plaçant le fixe-antennes triangulaire.

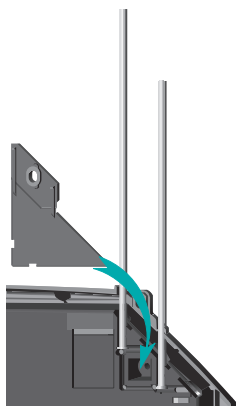

4. Glissez le guide-antennes sur les deux tubes d'antennes et placez un bouchon d'antenne sur chaque bout d'antenne.

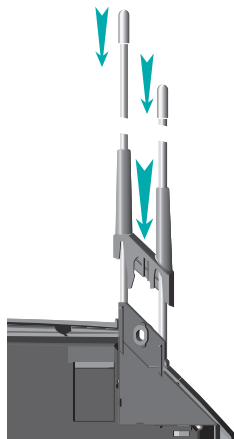

5

NB : pour des antennes placées horizontalement le guide-antennes est inutile.

5. La fonction d'écoute radio permet de déterminer le meilleur emplacement pour votre centrale :

Prenez la centrale et présentez-la **SANS LA PLAQUER AU MUR** (autoprotection relâchée) à l'endroit que vous avez choisi.

■ Si les grésillements sortant du haut-parleur de la centrale sont peu nombreux, l'endroit que vous avez choisi convient.

■ Si les grésillements sortant du haut-parleur sont trop nombreux, déplacez votre centrale pour trouver un endroit où il y en aura moins.

Important : choisissez comme emplacement pour la centrale une **surface dure et lisse** (évités moquettes murales, crépis à gros grains) afin que l'autoprotection soit bien plaquée au mur. Prévoyez un espace suffisant pour le passage des antennes.

5.2 Fixez votre clavier

1. Présentez votre clavier à l'endroit que vous avez choisi pour sa fixation (se reporter au chapitre 2.6).
2. Envoyez un ordre Arrêt à la centrale à partir du clavier en composant :

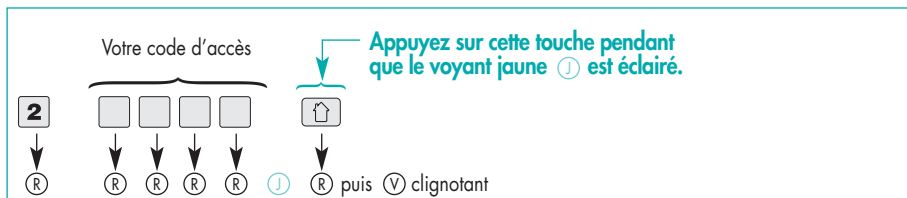

5 Votre centrale répond par un message sonore à deux tons du type "Li.tut Li.tut " et son voyant Arrêt s'éclaire.

Votre clavier et votre centrale communiquent bien.

Remarque : si la centrale répond par un message sonore à un seul ton du type "Tut.Tut.Tut" sans éclairage de voyant ou ne répond pas, cela signifie que la transmission radio n'est pas bonne. Dans ce cas, modifiez l'emplacement du clavier.

3. Préparez le socle :

Ouvrez le clavier, prenez le socle et placez le pion d'autoprotection dans son logement.

Enlevez le film de protection du joint adhésif noir puis collez-le sur l'arrière du socle.

Utilisez le socle comme gabarit de pose pour repérer les 4 points de fixation sur le mur.

Le personnage gravé à l'intérieur du socle indique le sens de montage.

4. Fixez le socle en utilisant les chevilles, les rondelles et les vis fournies ou d'autres mieux adaptées si nécessaire.

Présérrez les 4 vis puis vissez progressivement le tout sans trop forcer.

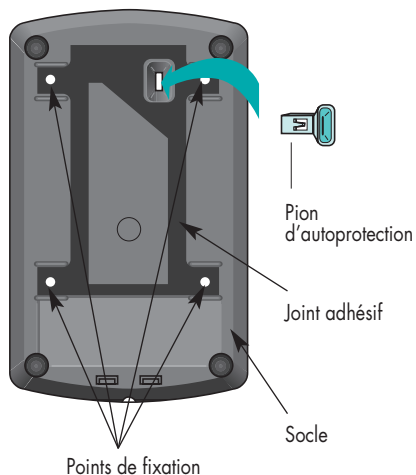

5. Accrochez la face avant du clavier sur les 2 ergots situés en haut du socle (A).

Refermez le clavier en appuyant fermement sur la base du clavier. Vous devez entendre un "clac" attestant que le clavier est bien verrouillé et ne peut plus être ouvert manuellement (B).

Vérifiez à nouveau la réaction de la centrale lorsque vous envoyez l'ordre Arrêt à partir du clavier.

Votre clavier est prêt à fonctionner.

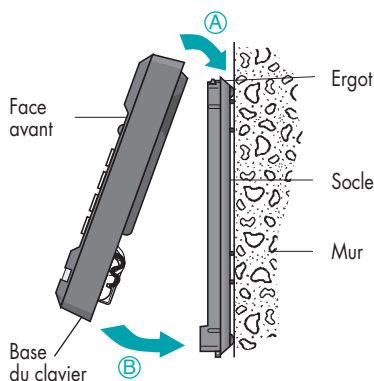

Attention : votre clavier est maintenant autoprotégé à l'ouverture et à l'arrachement si la fonction a été sélectionnée. Si vous l'ouvrez les moyens d'alerte se déclenchent.

5.3 Fixez vos détecteurs de mouvement

1. Déterminez l'endroit exact de fixation du détecteur (se reporter au chapitre 2.5).

2. Percez le mur à l'endroit choisi et placez la cheville fournie ou une mieux adaptée si nécessaire.

Enfilez la vis fournie dans la rotule, le fond du boîtier et la contre-rotule.

Présentez l'ensemble dans la cheville et vissez sans trop serrer.

3. Votre fond de boîtier est fixé, orientez-le approximativement. Clipsez le détecteur sur son fond.

4. Appuyez brièvement sur la touche test du détecteur pour le mettre en mode test. Le voyant rouge s'éclaire durant l'appui et le détecteur envoie un signal radio à la centrale qui répond par une série de messages sonores à deux tons du type : "Li.tut, Li.tut, Li.tut..." et en éclairant le voyant associé.

Vérifiez que vous avez bien affecté votre détecteur à la bonne zone (cf chapitre 3.4).

Remarque : si la centrale ne répond pas par le message sonore habituel mais par un message sonore à un seul ton du type "Tut..Tut..Tut..." sans éclairage de voyant cela signifie que la transmission radio entre le détecteur et la centrale n'est pas bonne. Dans ce cas modifiez l'emplacement du détecteur de façon à avoir une bonne transmission.

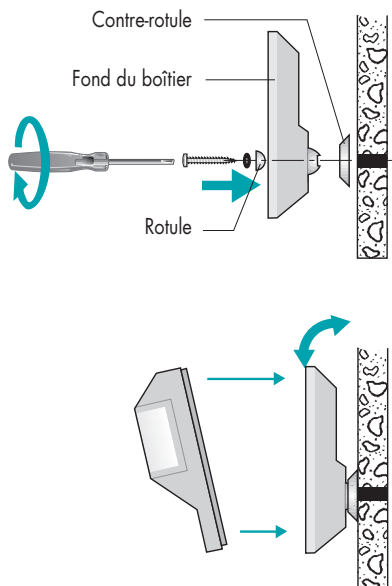

5. Après avoir appuyé sur la touche test, vous pouvez tester la détection de mouvement pendant 1 minute 30 secondes. **Après ce laps de temps le détecteur se remet en fonctionnement normal, le voyant ne s'éclairera plus lors d'une détection. Après avoir détecté un mouvement et émis le message vers la centrale, le détecteur n'enverra de nouveau un message radio qu'après 1 minute 30 secondes.**

6. Passez une ou plusieurs fois devant le détecteur : le voyant rouge s'éclaira pour vous signaler la détection, le détecteur envoie un signal radio à la centrale qui répond par un message sonore "Li.tut, Li.tut, Li.tut" et en éclairant le voyant associé.

7. Une fois le réglage d'orientation terminé, ouvrez le boîtier du détecteur et bloquez la rotule sans trop forcer.

La centrale étant en mode test ne va pas déclencher sa sirène intégrée en détectant une autoprotection à l'ouverture. Refermez le détecteur.

5 Votre détecteur de mouvement est fixé et fonctionne, recommencez les opérations précédentes pour tous les autres.

La fixation définitive de la centrale se fera après avoir vérifié les liaisons radio avec les différents détecteurs et le clavier de votre système.

5.4 Fixez vos détecteurs d'ouverture

1. Déterminez l'endroit exact de fixation du détecteur (se reporter au chapitre 2.3).

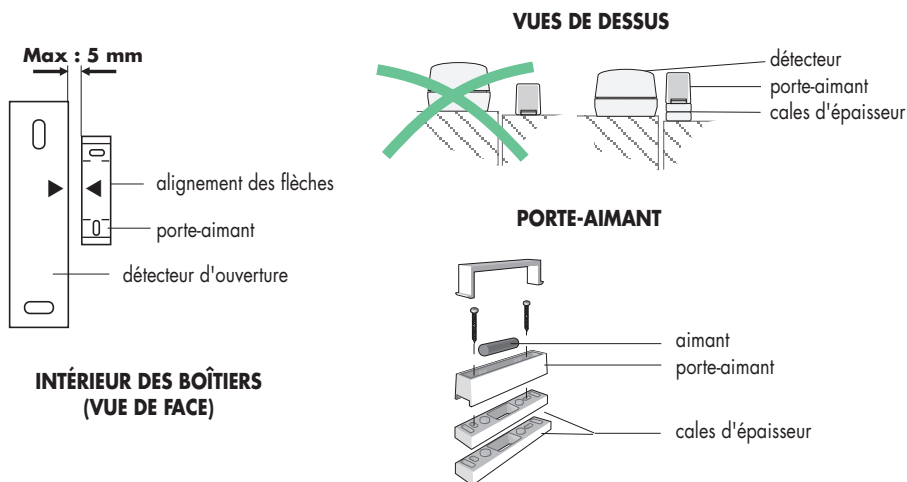

2. Fixez le fond du détecteur en utilisant les vis et les chevilles fournies ou une mieux adaptée si nécessaire.

3. Ajustez la hauteur du porte-aimant avec les cales d'épaisseur de façon à ce qu'il soit fixé à la même hauteur que le détecteur et à moins de 5 mm de celui-ci. Alignez les flèches situées au fond du boîtier.

Après avoir fixé le porte-aimant, remplacez l'aimant à l'intérieur de celui-ci (entre les deux vis, dans la gorge prévue à cet effet). Clipsez ensuite le capot du porte-aimant.

4. Clipsez le détecteur sur son fond.
5. Appuyez brièvement sur la touche test du détecteur pour le mettre en mode test. Le voyant rouge s'éclaire durant l'appui et le détecteur envoie un signal radio à la centrale qui répond par une série de messages sonores à deux tons du type : "Li.tut, Li.tut, Li.tut..." et en éclairant le voyant associé.

Vérifiez que vous avez affecté votre détecteur à la bonne zone.

Nota : si la centrale ne répond pas par le message sonore habituel mais par un message sonore à un seul ton du type "Tut..Tut..Tut..." sans éclairage de voyant cela signifie que la transmission radio entre le détecteur et la centrale n'est pas bonne. Dans ce cas modifiez l'emplacement du détecteur de façon à avoir une bonne transmission.

6. Après avoir appuyé sur la touche test, vous pouvez tester la détection d'ouverture pendant 1 minute 30 secondes. **Après ce laps de temps le détecteur se remet en fonctionnement normal, le voyant ne s'éclairera plus lors d'une détection. Après avoir détecté une ouverture et émis le message vers la centrale, le détecteur n'enverra de nouveau un message radio qu'après 1 minute 30 secondes.**

7. Ouvrez l'entrée protégée par le détecteur : le voyant rouge s'éclaire pour vous signaler l'ouverture, le détecteur envoie un signal radio à la centrale qui répond par un message sonore : "Li.tut, Li.tut".

Refermez l'entrée : le voyant rouge s'éteint.

Votre détecteur d'ouverture est fixé et fonctionne, recommencez les opérations précédentes pour tous les autres détecteurs d'ouverture.

5.5 Fixez vos détecteurs d'ouverture et de bris de vitre

1. Déterminez l'endroit exact de fixation du détecteur (se reporter au chapitre 2.4).
2. Fixez le fond du détecteur sur la partie mobile de la fenêtre en utilisant les vis et les chevilles fournies ou d'autres mieux adaptées si nécessaire.
3. Ajustez la hauteur du porte-aimant sur la partie fixe avec les cales d'épaisseur de façon à ce qu'il soit placé à la même hauteur que le détecteur et à moins de 5 mm de celui-ci. Alignez les flèches situées au fond du boîtier.

Après avoir fixé le porte-aimant, remplacez l'aimant à l'intérieur de celui-ci (entre les deux vis, dans la gorge prévue à cet effet). Clipsez ensuite le capot du porte-aimant.

Fixez le capteur de bris de vitre dans l'un des coins de la vitre à environ 2,5 cm de l'angle, à l'aide du double-face fourni.

La fixation idéale se fait sur une vitre à une température comprise entre 21 et 38°.

Plaquez fermement le capteur de bris de vitre collé sur la vitre.

4. Clipsez le détecteur sur son fond.
5. Appuyez brièvement sur la touche test du détecteur pour le mettre en mode test. Le voyant rouge s'éclaire durant l'appui et le détecteur envoie un signal radio à la centrale qui répond par une série de messages sonores à deux tons du type : "Li.tut, Li.tut, Li.tut..." et en éclairant le voyant associé.

Vérifiez que vous avez affecté votre détecteur à la bonne zone (cf chapitre 3.5).

Nota : si la centrale ne répond pas par le message sonore habituel mais par un message sonore du type "Tut..Tut..Tut..." sans éclairage de voyant cela signifie que la transmission radio entre le détecteur et la centrale n'est pas bonne. Dans ce cas modifiez l'emplacement du détecteur de façon à avoir une bonne transmission.

6. Testez le détecteur :

Tapez sur la vitre à proximité du capteur de bris de vitre avec le manche d'un tournevis :

- le voyant rouge s'éclaire pour vous signaler la détection,
- le détecteur envoie un signal radio à la centrale qui répond par un message sonore "Li.tut, Li.tut",
- le voyant rouge s'éteint.

Ouvrez la fenêtre protégée par le détecteur : le voyant rouge s'éclaire pour vous signaler l'ouverture, le détecteur envoie un signal radio à la centrale qui répond par un message sonore "Li.tut, Li.tut".

Refermez la fenêtre : le voyant rouge s'éteint.

7. Vous pouvez ainsi tester la détection d'ouverture pendant 1 minute 30 secondes après avoir appuyé sur la touche test. **Après ce laps de temps le détecteur se mettra en fonctionnement normal, le voyant ne s'éclairera plus lors d'une détection et le détecteur n'enverra un message radio à la centrale qu'au maximum toutes les 1 minute 30.**

Votre détecteur d'ouverture et de bris de vitre est fixé et fonctionne, recommencez les opérations précédentes pour tous les autres détecteurs d'ouverture et de bris de vitre.

5.6 Fixez votre centrale

1. Utilisez le gabarit de fixation fourni pour repérer les trous de fixation.
2. Fixez la centrale.

Attention : il faut plaquer fermement la centrale contre le mur pendant le vissage pour ne pas déclencher la sirène intégrée (autoprotection).

3. Abaissez le guide-antennes **A** et replacez le logo cache-vis **B** dans son logement.

La centrale passe automatiquement en fonctionnement normal (autoprotection enfoncée). Envoyez un ordre d'arrêt avec une télécommande ou un clavier, la centrale n'émet plus de grésillements. Si vous essayez de retirer la centrale du mur, la sirène intégrée se déclenchera (autoprotection à l'arrachement).

Votre centrale est prête à fonctionner.









5

6

Faites un essai réel de votre système d'alarme

Vous allez maintenant simuler une intrusion dans votre habitation. Cet essai réel va déclencher les moyens d'alerte, aussi nous vous conseillons de prévenir avant vos voisins et vos correspondants et de ne pas laisser sonner les sirènes trop longtemps.

1. Prenez votre télécommande et **sortez des locaux protégés**. Si vous n'avez qu'un clavier : placez vous à proximité de celui-ci **hors de portée d'un détecteur de mouvement**.
2. Mettez la centrale en marche totale :
 - si vous possédez une centrale CB750 ou une centrale CB950/955 en mode *Partielle/Totale* :
 - appuyez sur la touche Totale de votre télécommande
 - ou réalisez les appuis successifs : **2**   de votre clavier
 - si vous possédez une centrale CB950/955 en mode *Groupe A/Groupe B* :
 - appuyez sur la touche Partielle/Gr. A puis sur la touche Totale/Gr. B de votre télécommande
 - ou réalisez les appuis successifs : **2**   puis  de votre clavierLa centrale émet immédiatement une première série de messages sonores : "Lou, Lou, Lou..."
3. Au bout de 1 minute 30 secondes, la centrale émet une deuxième série de messages sonores de type "Lou, Lou, Lou..." . Cette durée (temporisation de sortie) vous permet de sortir de chez vous après avoir mis en marche votre centrale sans faire déclencher les moyens d'alerte. Votre habitation est alors sous surveillance. Ouvrez une issue protégée ou passez devant un détecteur de mouvement.
4. L'alarme se déclenche immédiatement si le détecteur sollicité est à déclenchement immédiat (zone 1 ou zone 3). L'alarme se déclenche immédiatement ou après 20 secondes selon le paramétrage de la centrale si le détecteur sollicité est à déclenchement retardable (zone 2 ou zone 4).
5. Arrêtez les moyens d'alerte et la sirène intégrée de la centrale en appuyant sur la touche Arrêt de votre télécommande ou en appuyant successivement sur les touches **2**   de votre clavier. La centrale vous signale alors qu'il y a eu une intrusion (cf GUIDE D'UTILISATION DE VOTRE SYSTÈME D'ALARME).
6. Recommencez la même opération avec la commande Marche Partielle (Marche Groupe A ou Marche Groupe B avec une centrale CB950/955 en mode *Groupe A/Groupe B*) pour vérifier le bon fonctionnement de votre système multi-zones.

Nous vous conseillons de faire un essai réel pour chacun de vos détecteurs.

Votre système est posé et en parfait état de fonctionnement.

Vous le complétez en vous reportant aux guides spécifiques de pose de vos sirènes d'alarme, de votre transmetteur téléphonique, de vos récepteurs de commande, de votre commande téléphonique d'alarme...

Nous vous conseillons d'effectuer régulièrement un essai réel de votre système d'alarme afin de contrôler le bon fonctionnement de l'ensemble des éléments de votre système et des transmissions radio.

Changez les piles de votre système d'alarme

Tous vos appareils DIAGRAL ont une durée moyenne d'autonomie de deux ans avec les piles fournies et dans des conditions d'utilisation normale. Ils disposent tous d'un contrôle de bon état de leurs piles, chacun ayant une réserve de marche d'environ un mois après la première signalisation de piles usagées. Votre centrale contrôle l'état de ses piles et de celles de vos détecteurs d'intrusion. Après l'envoi d'une commande de marche par votre télécommande ou votre clavier, la centrale vous signale les piles usagées :

- un message sonore haché "bip, bip,... bip, bip ..." suit le message sonore de mise en service,
 - Centrale CB950/955 :
 - si le voyant "PILES" sur la face avant s'éclaire pendant 10 secondes, les piles de la centrale sont en défaut,
 - si le voyant "PILES" et le voyant d'une zone (1, 2, 3 ou 4) clignent : la pile d'un ou plusieurs détecteurs d'intrusion de la zone indiquée est usagée.
 - si le voyant "PILES" et le voyant "INCENDIE, TECHNIQUE, APPEL" clignent : la pile d'un ou plusieurs détecteurs domestiques est usagée.
 - Centrale CB750 :
 - si le voyant "PILES" sur la face avant s'éclaire pendant 10 secondes, les piles de la centrale sont en défaut,
 - si le voyant "PILES" et "INTRUSION" clignent : la pile d'un ou plusieurs détecteurs d'intrusion est en défaut.

Chaque détecteur dispose aussi d'une touche de test et d'un voyant de bon état de pile. Pour identifier le(s) détecteur(s) concerné(s), appuyez successivement sur la touche test de chaque détecteur. Voyant test éclairé : pile correcte. Voyant test éteint : pile usagée.







Avant de nous retourner un appareil présumé défectueux, vérifiez bien que ses piles ne sont pas simplement hors d'usage.

Les appareils sont alimentés obligatoirement par des piles alcalines ou lithium-manganèse. Les appareils DIAGRAL ne sont pas garantis en cas d'utilisation de piles zinc-charbon ou d'alimentation externe.

■ CENTRALE :

Votre centrale contrôle automatiquement l'état de ses 6 piles. Elle vous signale qu'il faut les changer environ un mois avant leur usure complète. Changez en même temps les 6 piles de votre centrale en utilisant des piles neuves identiques et ayant les mêmes dates de validité.

Pour ne pas déclencher les moyens d'alerte, lisez d'abord tout le texte suivant avant de réaliser les opérations décrites.

1. Munissez-vous de votre télécommande, si vous n'en possédez pas demandez à un de vos proches qu'il se poste près du clavier. Dévissez les vis de fixation de la centrale **en maintenant la centrale plaquée au mur avec votre main.**
2. Appuyez sur la touche Arrêt de votre télécommande ou demandez à votre proche qu'il compose la commande ARRÊT       sur le clavier. La centrale répond par un message sonore "Liixiii...".
Pendant le message sonore "Liixiii...", retirez la centrale du mur. Si l'alarme se déclenche, appuyez **sans forcer** pendant quatre secondes sur la touche Arrêt de la télécommande ou composez la commande Arrêt sur votre clavier. Une sonnerie d'alarme ne peut être interrompue que trois secondes après son déclenchement. Votre centrale décrochée passera en mode test après l'arrêt.
3. Votre centrale ainsi décrochée est en mode test.
4. Enlevez l'ensemble des piles de la centrale et attendez 2 mn avant de connecter les nouvelles piles.
5. Vissez la centrale au mur. Votre centrale passe alors du mode test au fonctionnement normal.

Votre système est de nouveau en état de fonctionner.

■ DÉTECTEURS :

Contrôle automatique de l'état des piles :

Votre centrale mémorise l'état des piles de vos détecteurs et vous signale un éventuel défaut lors d'une mise en marche.

Test manuel :

Vous pouvez faire un test de bon état de la pile d'un détecteur en appuyant sur la touche test de celui-ci. Si le voyant ne s'éclaire pas vous devez changer la pile.

Changez la pile en suivant les opérations suivantes :

1. Pour éviter de déclencher une alarme en ouvrant votre détecteur (qui est autoprotégé à l'ouverture) appuyez sur la touche Arrêt de votre télécommande ou demandez à votre proche qu'il compose la commande Arrêt sur votre clavier. La centrale répond par un message sonore continu "Liixiii...". Ouvrez le détecteur pendant le message sonore "Liixiii...". Si l'alarme se déclenche, appuyez sans forcer sur la touche Arrêt de la télécommande ou composez la commande Arrêt sur votre clavier. Une sonnerie d'alarme ne peut être interrompue que 3 secondes après son déclenchement.
2. Enlevez la pile et attendez 2 mn avant de connecter la nouvelle pile (cf chapitre 3.4 et 3.5).
3. Refermez ensuite votre détecteur.

Votre système est de nouveau en état de fonctionner.

■ TÉLÉCOMMANDES

Lorsque le clignotement du voyant rouge de votre télécommande devient très faible, vous devez changer toutes les piles de votre télécommande. La programmation des télécommandes PC300, TC300, TC310 n'est pas perdue lors du changement de pile.

■ CLAVIER

Lorsque l'éclairage du voyant rouge de votre clavier devient très faible, vous devez changer la pile de votre clavier. Vous devez connecter la nouvelle pile en moins d'1 mn pour ne pas perdre la programmation du clavier.

QUE FAIRE SI ?

8.1 Vous voulez modifier votre code radio personnalisé ?

1. Prenez le gabarit de codage qui vous a servi à reproduire le code sur chacun de vos appareils.
2. Percez un trou supplémentaire selon votre choix dans le gabarit en suivant les opérations décrites dans ce guide au chapitre 4. Vous obtenez ainsi un nouveau code radio personnalisé.
3. Démontez tous vos appareils.
4. Reportez votre nouveau code sur tous vos appareils en suivant les opérations décrites dans ce guide au chapitre 4.
5. Remplacez vos appareils en suivant les opérations décrites dans ce guide au chapitre 5.

8.2 Vous voulez déplacer votre centrale ?

Pour ne pas déclencher les moyens d'alerte, lisez d'abord tout le texte suivant avant de réaliser les opérations décrites.

1. Munissez-vous de votre télécommande, si vous n'en possédez pas demandez à un de vos proches qu'il se poste près du clavier. Dévissez les vis de fixation de la centrale **en maintenant la centrale fermement plaquée au mur avec votre main.**
2. Appuyez sur la touche Arrêt de votre télécommande ou demandez à votre proche qu'il compose la commande Arrêt sur le clavier. La centrale répond par un message sonore "Liiliii...". **Pendant le message sonore "Liiliii..."**, retirez la centrale du mur. Si l'alarme se déclenche, appuyez **sans forcer** pendant quatre secondes sur la touche Arrêt de la télécommande ou composez la commande Arrêt sur votre clavier. Une sonnerie d'alarme ne peut être interrompue que trois secondes après son déclenchement. Votre centrale décrochée passera en mode test après l'arrêt.
3. Votre centrale ainsi décrochée est en mode test.
4. Fixez la centrale dans son nouvel emplacement en suivant les indications du chapitre 5.

8.3 Vous avez perdu votre télécommande ?

Entrez chez vous pour prendre la télécommande de secours que vous aurez cachée dans un endroit protégé avec un détecteur de mouvement à déclenchement retardé ou utilisez votre clavier. En cas de perte, de vol ou de sabotage d'un élément de votre système, nous vous conseillons de modifier également votre code radio personnalisé.

8.4 Un détecteur de mouvement déclenche l'alarme sans raison apparente ?

Vérifiez que vous l'avez posé selon les indications de ce guide. Si le déclenchement a lieu lors de la mise en service de votre chauffage, déplacez le détecteur de mouvement.

8.5 Un appareil semble défectueux ?

Comparez le comportement de l'appareil aux spécifications qui vous sont données et vérifiez l'état de sa(ses) pile(s). Si malgré tout le défaut persiste **et avant tout retour**, téléphonez à notre assistance technique qui sera à même de vous assister et vous proposera la procédure à suivre la mieux adaptée à votre cas.

Declaration of conformity to the R&TTE directives 99/5/EC

Manufacturer: ATRAL S.A., rue du Pré de l'Orme, F-38926 Crolles Cedex, France

Attral radio equipments are in conformity with the following european directives:

- R and TTE Directive 99/5/EC,
- Electromagnetic Compatibility Directive 89/336/EEC,
- Low Voltage Directive 73/23/EEC,

and the harmonised European Standards notified under these directives:

- EN 300 220-3 (Spectrum Respect),
- EN 300 683 or EN 301489-1 (EMC Conformity),
- EN 55022 and EN 55024,
- EN 60950 (Electrical Security).

These products can be used in all the EU and EEA countries and Switzerland.

Crolles, January the 14th 2003

