

GUIDE D'INSTALLATION ET D'UTILISATION

SYSTÈME D'ALARME AVEC CENTRALE VOCALE SUPERVISÉE

A CONSERVER



CBS 1000F



DIAGRAL

Ce guide traite des produits suivants :

- CBS1000F,
- TF300/TF310, TF410,
- PC306/PC311,
- DM220/DM320,
- DO220/DO230,
- SA200/SA210.

Les autres produits font l'objet de notices spécifiques.

Vous avez choisi le **système d'alarme à centrale-sirène vocale DIAGRAL**, nous vous remercions de votre confiance. Votre système vous donnera longtemps satisfaction en protégeant vos biens et votre famille :

- **sécurité** grâce aux transmissions radio ultra-fiables **TwinPass®**,
- **souplesse de fonctionnement** grâce au mode multigroupes,
- **convivialité** grâce à la restitution vocale des messages.

COMMENT PROCÉDER À L'INSTALLATION DE VOTRE SYSTÈME D'ALARME

Nous vous recommandons de suivre minutieusement les étapes décrites dans ce guide :

- ① déballer les produits et les disposer sur une table,
- ② programmer tous vos produits (ne pas les fixer avant de les avoir tous programmés),
- ③ noter au fur et à mesure de la pose les options choisies sur l'aide-mémoire (rabat en fin de notice),
- ④ fixer les différents appareils après avoir choisi leur emplacement,
- ⑤ faire un essai réel de votre système d'alarme.

Ces étapes sont garantes de la réussite de l'installation de votre système d'alarme.

Vous pourrez procéder à tout moment à l'installation de produits complémentaires : transmetteur téléphonique, récepteur de commande, etc.

Ce guide a été rédigé par des spécialistes de la sécurité. Nous insistons sur le fait que, quelle que soit votre qualification ou compétence dans les domaines de l'électronique, de l'électricité et de la radio, il est recommandé de lire attentivement les conseils donnés dans ce guide et de s'y conformer.

Précautions à prendre

Tout accès aux composants internes peut endommager le produit par décharges d'électricité électrostatique.

Lors d'une intervention dans le produit, prendre les précautions suivantes :

- éviter tout contact, direct ou par l'intermédiaire d'un outil métallique, avec les composants électroniques ou les parties métalliques des borniers de connexion,
- utiliser des outils non magnétiques,
- avant d'accéder aux composants internes, toucher une surface métallique non peinte telle qu'une canalisation d'eau ou un matériel électrique relié à la terre,
- limiter au maximum vos déplacements entre deux accès aux composants internes. Sinon, répéter l'opération ci-dessus avant chaque nouvelle intervention dans le produit.



Ce symbole, présent tout au long de la notice, indique que vous devez reporter l'option choisie sur l'aide-mémoire.

Destination des produits :

Les matériels commercialisés par DIAGRAL peuvent être utilisés pour contribuer à la protection et au confort d'habitations et de certains locaux professionnels dans les limites techniques et d'environnement décrites dans la documentation fournie par DIAGRAL et recommandées par le revendeur.

Marquage CE et réglementation :

Les produits commercialisés par DIAGRAL sont conformes aux exigences essentielles des directives européennes qui les concernent. Le marquage CE atteste de la conformité des produits à ces directives et aux normes qui définissent les spécifications techniques à respecter.

Réseaux de communication (indisponibilité) :

DIAGRAL rappelle à l'utilisateur que le produit qu'il a acheté est sans fil et fonctionne grâce aux réseaux de télécommunication (réseaux téléphoniques commutés publics, radios, GSM, etc.) dont la disponibilité ne peut pas être garantie à 100 %.

DIAGRAL attire donc l'attention de l'utilisateur sur le fait qu'une indisponibilité qui apparaîtrait sur ces réseaux pourrait avoir comme conséquence une indisponibilité de ses propres systèmes.

Dans une telle situation, indépendante de sa volonté, DIAGRAL confirme à l'utilisateur que ni sa responsabilité, ni celle du fabricant ne pourra être engagée pour les conséquences dommageables qu'une telle situation pourrait entraîner.

SOMMAIRE

1 - Installer votre système d'alarme.....	4
1.1 Programmer votre système d'alarme	4
Programmer la centrale	4
Choisir le code radio personnalisé.....	8
Programmer la télécommande porte-clés.....	9
Programmer le clavier TF300/TF310	13
Programmer le clavier TF410	16
Programmer le détecteur de mouvement	19
Programmer le détecteur d'ouverture.....	22
Programmer la sirène d'alarme	25
1.2 Poser votre système d'alarme	28
Poser le clavier TF300/TF310	29
Poser le clavier TF410.....	30
Poser le détecteur de mouvement.....	32
Poser le détecteur d'ouverture.....	34
Poser la centrale	36
Poser la sirène d'alarme	37
1.3 Faire un essai réel de votre système d'alarme	38
2 - Utiliser votre système d'alarme.....	40
2.1 Commander votre système en mode Partiel/Total.....	40
2.2 Commander votre système en mode Groupes indépendants.....	42
2.3 Modifier le code d'accès principal.....	44
2.4 Consulter l'état des issues	44
2.5 Consulter les alarmes et les anomalies	45
3 - Changer les piles de votre système d'alarme	47
4 - Que faire si... ?.....	48
Aide-mémoire (détachable)	49
Caractéristiques techniques	51

1 - INSTALLER VOTRE SYSTÈME D'ALARME

1.1 Programmer votre système d'alarme

PROGRAMMER LA CENTRALE

La centrale-sirène vocale permet :

- la protection intrusion,
- la protection des personnes,
- la simulation de présence,
- la protection domestique,
- la protection incendie.

La centrale-sirène vocale reçoit les messages radio émis par l'ensemble des détecteurs, télécommandes et claviers. Elle déclenche sa sirène intégrée et les autres moyens d'alerte (sirènes d'alarme, transmetteur téléphonique, récepteur de commande 230 V...) en cas d'intrusion, d'incendie ou d'Appel d'Urgence.

Elle signale par des messages vocaux :

- la réception correcte des commandes envoyées,
- les événements survenus en votre absence,
- la nécessité de changer les piles des éléments de votre système d'alarme.

Matériel nécessaire :

- un tournevis plat (4 mm),
- un tournevis cruciforme (3 ou 4 mm).



■ Préparer la centrale

- ① Sortir la centrale de son emballage et mettre de côté :
 - les 6 piles
 - l'antenne
 - le sachet de documentations
 - le sachet des accessoires.

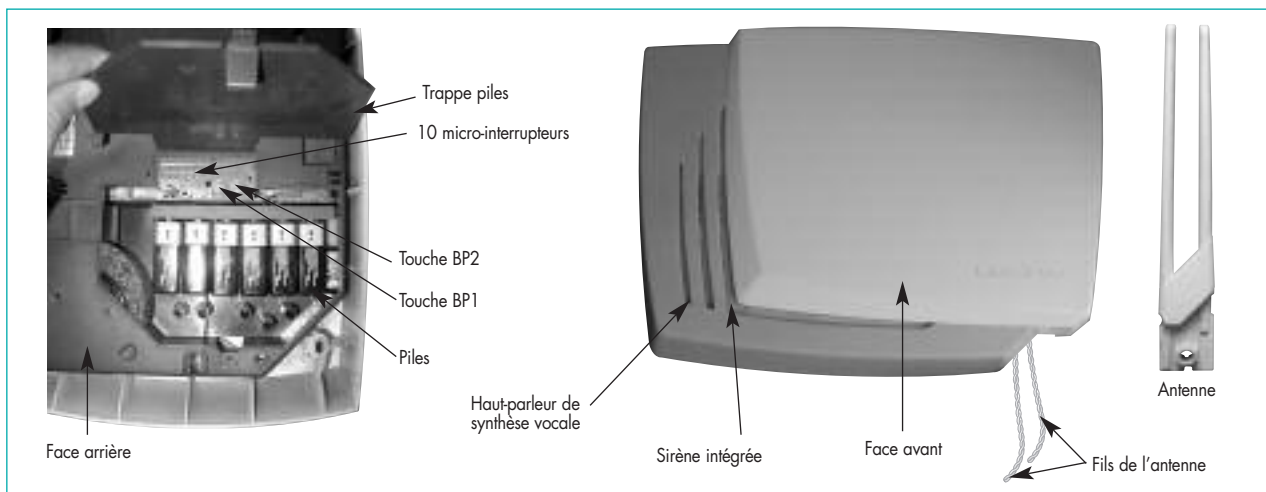

- ② Détacher la partie prédécoupée détachable de la vignette de garantie qui se trouve sur la face arrière de la centrale et la coller sur la demande d'extension de garantie (fig. A).



- ③ Glisser les 2 fils de l'antenne dans les gorges verticales (fig. B).

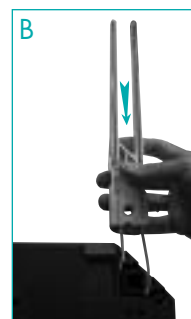

- ④ Bloquer l'antenne sur la face arrière de la centrale (fig. C).



- ⑤ Retourner la centrale et ouvrir la trappe d'accès aux piles (fig. D).



■ Choisir les options de fonctionnement de la centrale

Le choix s'effectue à l'aide de 10 micro-interrupteurs placés près des piles. Les micro-interrupteurs sont numérotés de 1 à 10. Ils sont réglables en position **ON** ou en position **OFF**, comme illustré ci-contre.

- ① Poser la centrale face avant contre la table pour accéder au dos de la centrale.
- ② Positionner les micro-interrupteurs conformément à votre choix à l'aide d'un tournevis plat.

Ces options de fonctionnement sont modifiables à tout moment.

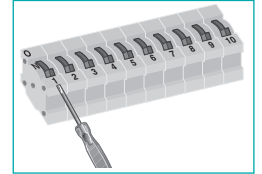
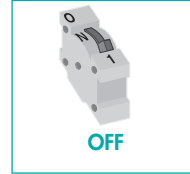
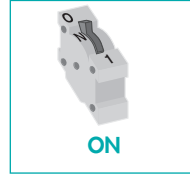

1^{er} micro-interrupteur : déclenchement retardé pour certains détecteurs

Les détecteurs affectés aux groupes 1 et 2 temporisés (cf. page suivante 8^e micro-interrupteur) peuvent déclencher les moyens d'alerte avec un retard de 20 s.

Exemple d'application : clavier placé à l'intérieur de l'habitation et à proximité de la porte d'entrée pour permettre d'arrêter le système avant le déclenchement des moyens d'alerte.



1		Déclenchement immédiat des moyens d'alerte pour tous les détecteurs
		Retard de 20 s avant le déclenchement des moyens d'alerte pour les détecteurs affectés aux Groupes 1 et 2 temporisés

2^e micro-interrupteur : déclenchement de la sirène intégrée

Il est possible de supprimer le déclenchement de la sirène intégrée à la centrale en cas d'intrusion.

Exemple d'application : déclenchement silencieux du transmetteur téléphonique sans déclenchement de la sirène de la centrale.



2		Déclenchement de la sirène intégrée à la centrale en cas d'intrusion	
		Pas de déclenchement de la sirène intégrée à la centrale en cas d'intrusion	

: paramétrage obligatoire pour répondre aux exigences NF&A2P

3^e micro-interrupteur : sonnerie immédiate ou retardée (avec le micro-interrupteur 2 sur OFF)

Il est possible de retarder le déclenchement de la sirène intégrée à la centrale d'une minute en cas d'intrusion.

Exemple d'application : déclenchement de la sirène extérieure avant celle de la centrale.



3		Sonnerie immédiate de la sirène intégrée à la centrale en cas d'intrusion
		Sonnerie retardée de 1 min de la sirène intégrée à la centrale en cas d'intrusion

4^e micro-interrupteur : choix du niveau sonore de la synthèse vocale

Selon l'emplacement de la centrale par rapport aux moyens de commandes, vous avez la possibilité de choisir le niveau sonore de la synthèse vocale lors de chaque commande Marche ou Arrêt.



4		Niveau des messages vocaux émis par la centrale lors des mises en marche et à l'arrêt : fort
		Niveau des messages vocaux émis par la centrale lors des mises en marche et à l'arrêt : normal

5^e et 6^e micro-interrupteur : choix de l'autoprotection radio et recherche de code

Centrale en Marche Totale, l'autoprotection radio consiste à déclencher la sirène intégrée à la centrale en cas :

- de brouillage simultané des deux fréquences radio. Dès que l'une des fréquences n'est plus brouillée, la transmission est rétablie (micro-interrupteur 5),
- de recherche prolongée du code radio personnalisé (micro-interrupteur 6).



5		Autoprotection radio inactive
		Autoprotection radio active
6		Recherche du code radio personnalisé inactive
		Recherche du code radio personnalisé active

7^e micro-interrupteur : simulation de présence

La centrale peut commander aléatoirement un appareil électrique 230 V par un récepteur de commande ou une prise télécommandée.

Exemple d'application : en votre absence, simulation d'une présence par un éclairage.



7		Simulation de présence inactive
		Simulation de présence active

8^e micro-interrupteur : choix du mode de fonctionnement

Le système d'alarme **DIAGRAL** permet deux modes de fonctionnement :

• Mode Partiel/Total

Le système d'alarme vous permet d'occuper une partie de votre habitation tout en protégeant l'autre partie. Dans ce mode, il est possible de protéger :

- le groupe 1 seul, marche partielle : la commande **Marche Partielle** vous permet de protéger une partie de votre habitation (Groupe 1). Vous pouvez circuler dans l'autre partie sans risque de déclencher le système. L'espace protégé peut concerner une ou plusieurs pièces qui ne sont pas nécessairement voisines.

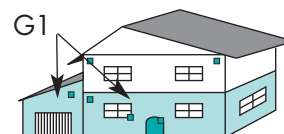

- le groupe 1 et le groupe 2, marche totale : la commande **Marche Totale** vous permet de protéger la totalité de votre habitation (Groupe 1 et Groupe 2)



• Mode Groupes Indépendants

Vous pouvez circuler librement dans une partie de votre habitation pendant que l'autre partie est protégée **ou inversement**. Dans ce mode, il est possible de protéger :

- le groupe 1 seul, marche groupe 1 : la commande **Marche Groupe 1** vous permet de protéger une partie (Groupe 1) de votre habitation. Celle-ci peut être composée d'une ou de plusieurs pièces qui ne sont pas nécessairement voisines.

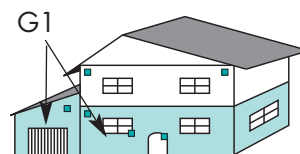

- le groupe 2 seul, marche groupe 2 : la commande **Marche Groupe 2** vous permet de protéger l'autre partie (Groupe 2) de votre habitation. Celle-ci peut être composée aussi d'une ou de plusieurs pièces qui ne sont pas nécessairement voisines.

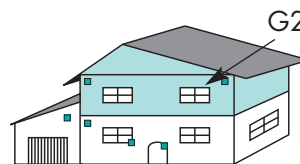

- le groupe 1 et le groupe 2, marche groupe 1 + marche groupe 2 : la commande **Marche Groupe 1** suivie de la commande **Marche Groupe 2** ou inversement vous permet de protéger la totalité de votre habitation.

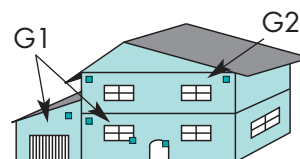

8		Mode Partiel/Total
		Mode Groupes indépendants

9^e micro-interrupteur : avertissement vocal "Alarme intrusion active"

Porte d'entrée protégée par un détecteur d'ouverture, si vous souhaitez arrêter votre système depuis l'intérieur de votre habitation avant le déclenchement des sirènes, la centrale peut vous prévenir par l'avertissement vocal : *"Bip, alarme intrusion active"*

Exemple d'application : clavier placé à l'intérieur et à proximité de la porte d'entrée.



9		Pas d'avertissement au début de la temporisation d'entrée
		Avertissement au début de la temporisation d'entrée

10^e micro-interrupteur : gestion des pertes de liaison radio

La centrale peut surveiller en permanence l'état des liaisons radios avec chaque détecteur. Nous vous conseillons d'activer cette gestion.



10		Gestion inactive des pertes de liaisons radio entre les détecteurs et la centrale
		Gestion active des pertes de liaisons radio entre les détecteurs et la centrale

■ Alimenter la centrale

- Sortir le connecteur de piles et connecter la première pile en respectant le sens de branchement (fig. A).
La centrale confirme le branchement correct par le message vocal "Bip, mode test".
La centrale est maintenant **en mode Test**.



⚠ Ne vous étonnez pas si vous entendez des grésillements. Ils cesseront dès que la centrale passera en mode normal, c'est-à-dire quand elle sera fixée au mur (autoprotection de la centrale actionnée). Si la sonnerie de la centrale se déclenche, enlever la pile, patienter 2 minutes puis la reconnecter.

- Connecter les 5 autres piles et replacer le connecteur de piles dans son logement suivant le sens indiqué (fig. B).



■ Choisir la langue de la synthèse vocale

4 choix possibles : anglais, français, italien et néerlandais.

La langue par défaut de la synthèse vocale est la langue Française. Si vous souhaitez modifier cette langue, composer :

Appuyer en même temps sur les touches "BP1" et "BP2" de la centrale jusqu'à l'énoncé du message vocal "Arrêt" en langue Française	Effectuer des appuis successifs sur "BP1" pour obtenir l'énoncé du message vocal "Arrêt" dans la langue choisie	Si la langue convient, appuyer en même temps sur les touches "BP1" et "BP2" de la centrale pour valider la langue

CHOISIR LE CODE RADIO PERSONNALISÉ

Le but de ce chapitre est de personnaliser votre système d'alarme en choisissant un code radio personnalisé qui sera la signature de votre système, il différenciera votre système de tous les autres.

Ce code radio personnalisé sera ensuite appris à la centrale par une télécommande ou un clavier.

- Recopier sur un papier que **vous garderez précieusement** à la fin du codage la grille suivante.



1	2	3	4	5	6	7	8	9	10

- Mettre aléatoirement 2 à 6 croix dans les cases vides de votre choix. Vous avez déterminé le code radio personnalisé. Il est unique et sera programmé à l'ensemble des appareils de votre système.

Exemple (à ne pas reproduire) :

1	2	3	4	5	6	7	8	9	10
	x					x	x		

PROGRAMMER LA TÉLÉCOMMANDE PORTE-CLÉS

La télécommande :

- 2 touches : permet de commander Arrêt et Marche Totale,
 - 4 touches : permet de commander Arrêt, Marche Totale/Groupe 2, Marche Partielle/Groupe 1 et Appel d'urgence.
- Toutes les touches sont reprogrammables afin d'adapter les commandes à vos habitudes.

■ Préparer la télécommande porte-clés

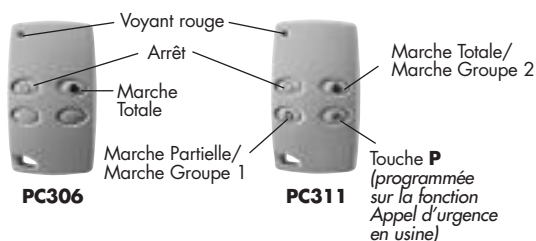

- ① Détacher la vignette de garantie qui se trouve au dos du boîtier et la coller sur la demande d'extension de garantie.
- ② Vérifier l'état des piles en appuyant sur une touche, le voyant rouge doit s'allumer pendant l'appui.



■ Programmer le code radio personnalisé





Vous allez programmer le code radio personnalisé par appuis successifs sur les touches de la télécommande.



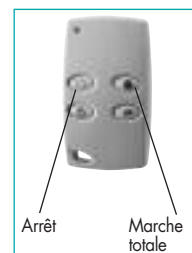

Lorsque vous sortez la télécommande de son emballage, le code radio personnalisé programmé est identique à un code vierge.

- ① Reporter le code radio personnalisé sur la 1^{re} ligne du tableau suivant :

	1	2	3	4	5	6	7	8	9	10
Code radio personnalisé										
Report sur la télécommande										

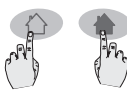

- ② Sur la 2^e ligne du tableau, au dessous de chaque croix, écrire le symbole  correspondant à la touche **Arrêt**.
- ③ Compléter les cases vides de la 2^e ligne en écrivant le symbole  correspondant à la touche **Marche Totale**.
- ④ Vous obtenez une succession de  et  qui est le code à programmer sur la télécommande.
- ⑤ Programmer la télécommande en effectuant des appuis sur les touches comme indiqué ci-après :

		
<p>Appuyer en même temps jusqu'à extinction du voyant.</p>	<p>Taper la succession de 10 appuis courts successifs sur  et  correspondant au report sur la télécommande.</p>	<p>Appuyer en même temps jusqu'à extinction du voyant (relâcher l'appui). Le voyant s'éclaire ensuite pendant 5 s pour signaler une programmation correcte.</p>

⚠ En cas d'erreur de programmation, le voyant rouge clignote rapidement. Vous devez recommencer la programmation depuis le début.

1 - Installer votre système d'alarme

■ Personnaliser les touches de la télécommande PC311

En sortie usine les touches de la télécommande PC311 sont programmées sur les fonctions suivantes :

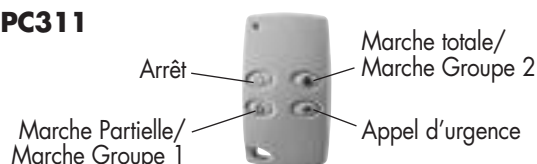

① Vous pouvez affecter une des fonctions décrites ci-dessous pour chacune des 4 touches :

APPEL D'URGENCE	déclenche directement tous les moyens d'alerte (sirènes, transmetteur téléphonique...), fonction programmée en usine sur la touche P .
ALERTE SILENCIEUSE	déclenche le transmetteur téléphonique seul (protection des personnes malades ou âgées)
APPEL SONORE	déclenche des bips sonores successifs sur la centrale
LUMIÈRE	commande un éclairage ou un appareil électrique 230 V (utilisation d'un récepteur ou d'une prise télécommandée Diagra)
MARCHE PRÉSENCE	permet de protéger une partie de votre habitation (Groupe 1) sans déclencher les sirènes : une intrusion par un des détecteurs du Groupe 1 provoque une série de bip suivie d'un message vocal annonçant le détecteur sollicité.

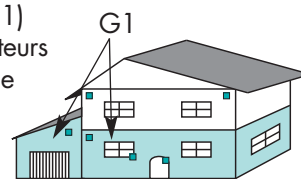

Fonction à programmer selon votre choix :

Fonction	Séquence correspondante	Réaction du système
Appel d'urgence		Sirène : déclenchement immédiat de la sonnerie et du flash. La durée du déclenchement dépend de votre sélection. Transmetteur : appel de vos proches ou du service de télésurveillance en précisant l'alarme
Alerte silencieuse		Transmetteur : appel de vos proches ou du service de télésurveillance en précisant l'alarme
Appel sonore		La centrale émet 4 bips
Lumière		Pas de réaction du système.
Marche Présence		Mise en marche présence de la centrale
Arrêt		Mise à l'arrêt de la centrale. La sirène émet un bip si option micro-interrupteur 3 sur ON
Marche Partielle / Marche Groupe 1		Mise en Marche Partielle/Marche Groupe 1 ou Marche Totale/Marche Groupe 2 de la centrale. La sirène émet un bip si option micro-interrupteur 3 sur ON
Marche Totale / Marche Groupe 2		
Portail 1		Pas de réaction du système.
Portail 2		Pas de réaction du système.
Gâche 1		Pas de réaction du système.

② Exemple : pour affecter la touche **P** à la fonction Marche présence, composer :

Appuyer en même temps sur les 2 touches jusqu'à extinction du voyant	Taper la succession de 8 appuis courts correspondant à la fonction choisie		Appuyer en même temps sur les 2 touches jusqu'à extinction du voyant	Appuyer sur la touche P *. Le voyant s'éclaire 5 s pour confirmer.

* Le choix de la touche à reprogrammer se fait toujours à la fin de la séquence.

! En cas d'erreur de programmation, le voyant rouge clignote rapidement. Vous devez recommencer la programmation depuis le début.

■ Apprendre le code radio personnalisé à la centrale avec la télécommande

L'apprentissage consiste à enregistrer dans la centrale le code radio personnalisé choisi.

Après avoir programmé le code radio personnalisé sur la télécommande, l'apprentissage s'effectue par l'envoi d'une commande "Arrêt" vers la centrale.

La centrale confirme l'apprentissage par 1 bip long.

Le code radio personnalisé **est appris une seule fois** à la centrale par la télécommande.

La centrale doit être en mode test.

Tout nouvel apprentissage efface automatiquement le code radio personnalisé précédemment appris.

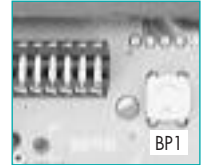

- ① Prendre la télécommande.
- ② Réaliser la séquence suivante :

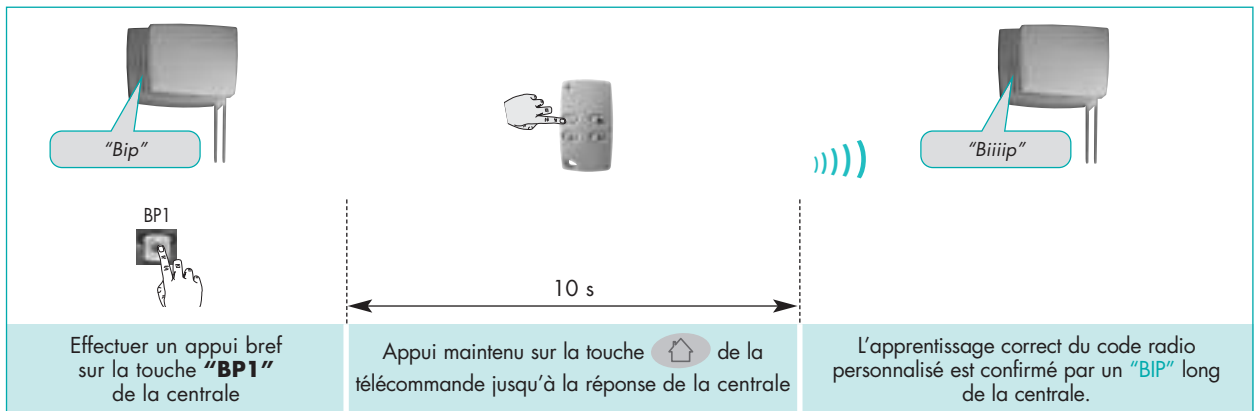

- ③ Vérifier l'apprentissage du code radio avec la télécommande :

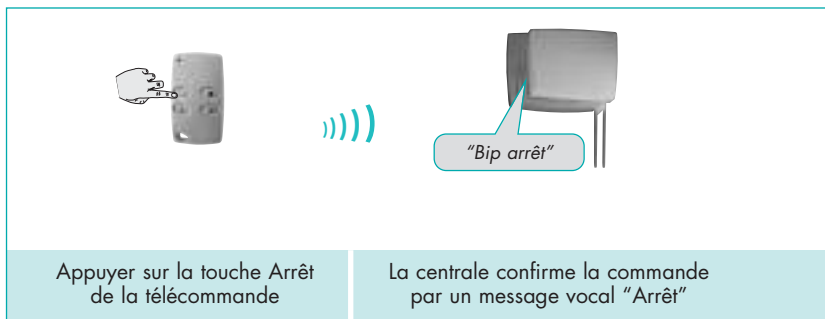

⚠ Si la centrale ne réagit pas comme prévu, reprendre la programmation du code radio de la télécommande. Si le problème persiste, reprendre l'apprentissage du code radio à la centrale et essayer à nouveau.

- ④ Relire l'apprentissage du code radio :

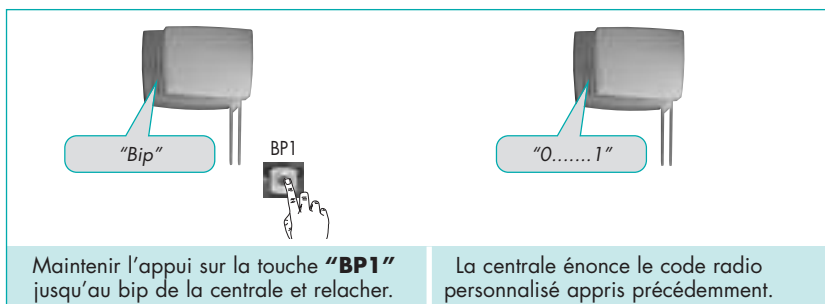

⚠ Si le code énoncé ne correspond pas au code radio personnalisé choisi, reprendre la programmation du code radio de la télécommande puis l'apprentissage de la centrale.

Exemple :

	1	2	3	4	5	6	7	8	9	10
Code radio personnalisé		x					x	x		
Code radio énoncé par la centrale	1	0	1	1	1	1	0	0	1	1

Codage radio annexe

Utilisation type

Avec la même télécommande PC311, vous pouvez commander à la fois votre système d'alarme Diagrал et 2 récepteurs (ou prises télécommandées) Diagrал différents.

Application 1
Commande du système d'alarme

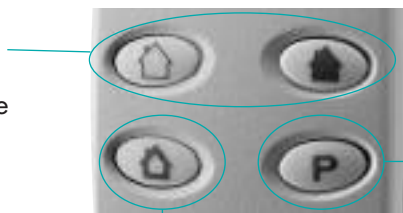

Application 2
Commande d'une prise télécommandée ou d'un récepteur Diagrал. **Touche reprogrammée sur la fonction "Lumière"**

Application 3 -
Commande d'une prise télécommandée ou d'un récepteur Diagrал.
Touche reprogrammée sur la fonction "Lumière" avec un code radio annexe

Codage

Le codage radio annexe se fait par programmation selon le même principe que le codage radio personnalisé.

① Cocher sur la 1^{re} ligne les cases correspondant au choix du code radio annexe (différent du code radio personnalisé).

	1	2	3	4	5	6	7	8	9	10
Code radio annexe										
Code télécommande										

② Sur la 2^e ligne de votre tableau, au dessous de chaque croix, écrire le symbole correspondant à la touche Arrêt.

③ Compléter les cases vides de la 2^e ligne en écrivant le symbole correspondant à la touche Marche Totale.

④ Coder votre télécommande en effectuant des appuis sur les touches comme indiqué ci-après :

	Appuyer en même temps sur les 2 touches jusqu'à extinction du voyant de programmation.	Taper la succession de 10 appuis courts successifs correspondant au code de la télécommande	Appuyer en même temps sur les 2 touches jusqu'à extinction du voyant de programmation. Il s'éclaire ensuite pendant 5 s pour signaler une programmation correcte.	Appuyer sur la touche choisie. Le voyant s'éclaire 5 s pour confirmer la programmation correcte.

Chaque touche peut être ainsi reprogrammée avec un code radio différent.

PROGRAMMER LE CLAVIER TF300/TF310

Les programmations optionnelles non décrites dans ce guide sont détaillées dans la notice du clavier.

Les claviers avec ou sans lecteur de badge assurent les mêmes fonctionnalités que les télécommandes. Chaque commande est protégée soit par :

- un code d'accès principal,
- un code d'accès secondaire pour les utilisateurs occasionnels.

Le clavier permet aussi de commander directement un éclairage de courtoisie par un récepteur de commande 230 V.

Le clavier avec lecteur de badge permet à l'utilisateur de s'affranchir des codes d'accès grâce à une identification d'un badge. Il peut gérer jusqu'à 16 badges différents.

■ Préparer le clavier

- Sortir le clavier de son emballage et mettre de côté :
 - le sachet des accessoires contenant :
 - 4 vis, 4 rondelles,
 - 4 chevilles,
 - le pion d'autoprotection,
 - le joint adhésif noir,
 - l'étiquette de personnalisation,
 - le(s) badge(s) (clavier avec badge TF310).
- Repérer le point de verrouillage sur la tranche du socle.
- Prendre un tournevis plat.
- Maintenir fermement le clavier à plat sur une table et introduire le tournevis.
- Pousser l'ergot de verrouillage en appuyant avec le tournevis à l'endroit indiqué.
- Maintenir l'appui avec le tournevis et ouvrir le clavier en exerçant une traction vers le haut.
- Détacher la partie prédécoupée amovible de la vignette de garantie qui se trouve au fond du boîtier et la coller sur la demande d'extension de garantie.
Si vous installez le clavier à l'extérieur sous abris (à proximité de la porte d'entrée par exemple), vous pouvez inscrire, s'il vous le souhaitez, votre nom sur l'étiquette de personnalisation.
- Connecter la pile déjà positionnée dans son logement. Veiller à ce que les fils du connecteur pile cheminent à plat le long de la pile dans l'emplacement prévu.

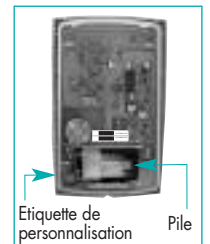

■ Programmer le code radio personnalisé

- Reporter le code radio personnalisé sur la 1^{re} ligne du tableau suivant :

	1	2	3	4	5	6	7	8	9	10
Code radio personnalisé										
Report sur le clavier										

- Mettre une croix sur la 1^{re} ligne du tableau correspondant au code radio personnalisé.
- Ecrire un **0** au dessous de chaque croix.
- Compléter les cases vides de la deuxième ligne par des **1**. Vous obtenez une succession de 0 et 1 qui est le code à programmer sur le clavier.

1 - Installer votre système d'alarme

⑤ Prendre le clavier et composer la séquence suivante :

Ⓡ Voyant rouge
Ⓣ Voyant jaune

Composer le code d'accès usine 9999	Appuyer sur ces touches pendant que le voyant jaune est éclairé.	Taper la succession de 0 et de 1 correspondant au code clavier.	Valider la programmation en appuyant sur 8. Le voyant jaune signale une programmation correcte.

⚠ En cas d'erreur de programmation, le voyant jaune clignote, attendre 10 s, puis recommencer la programmation depuis le début.

■ Programmer le code d'accès principal

⚠ Le code d'accès principal n'est pas forcément lié au choix du code radio personnalisé.

En sortie d'usine, le code d'accès du clavier est "9999". Vous allez choisir un code personnel d'accès à 4 chiffres pour remplacer ce code usine et le programmer sur le clavier.

Vous composerez ce code sur le clavier (si vous n'utilisez pas le badge) à chaque fois que vous voudrez utiliser les commandes :

- Arrêt,
- Marche Partielle,
- Marche Totale.

① Choisir le code d'accès à 4 chiffres (le code 0000 est interdit) et l'écrire sur une feuille que vous détruirez à la fin de la pose du clavier.

② Programmer le code d'accès principal :

Composer le code d'accès usine 9999	Appuyer sur ces touches pendant que le voyant jaune est éclairé.	Composer le code d'accès choisi à 4 chiffres	Valider la programmation en appuyant sur 8. Le voyant jaune signale une programmation correcte.

⚠ En cas d'erreur de programmation, le voyant jaune clignote, attendre 10 s, puis recommencer la programmation depuis le début.

③ Vérifier le code d'accès en effectuant la procédure suivante :

Composer le code d'accès principal.	Le voyant jaune signale une programmation correcte.

■ Apprendre le code radio personnalisé à la centrale avec le clavier

⚠ *En cas d'apprentissage du code radio avec la télécommande, il est inutile de réaliser l'apprentissage avec le clavier (passer directement à l'étape : Tester le code radio personnalisé du clavier).*

- ① Prendre le clavier.
- ② Réaliser la séquence suivante :

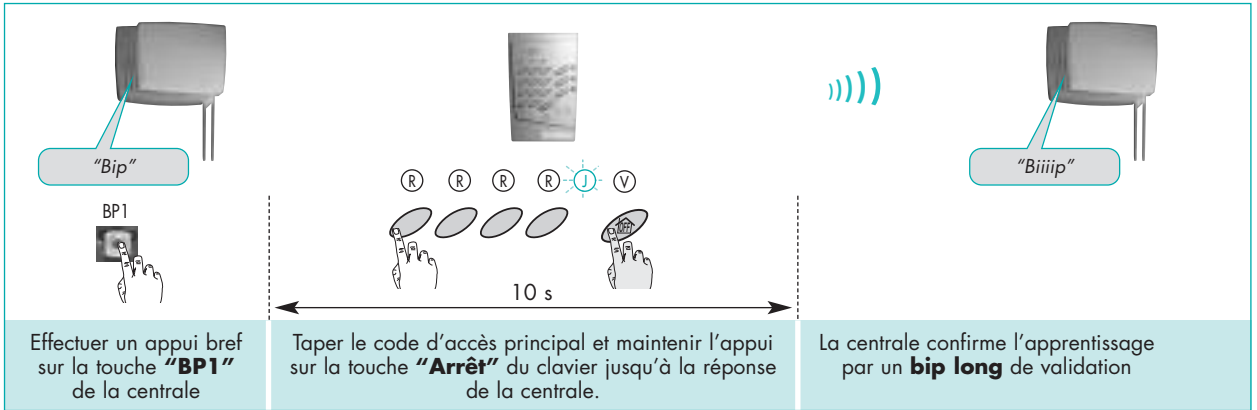

- ③ Vérifier l'apprentissage du code radio avec le clavier :

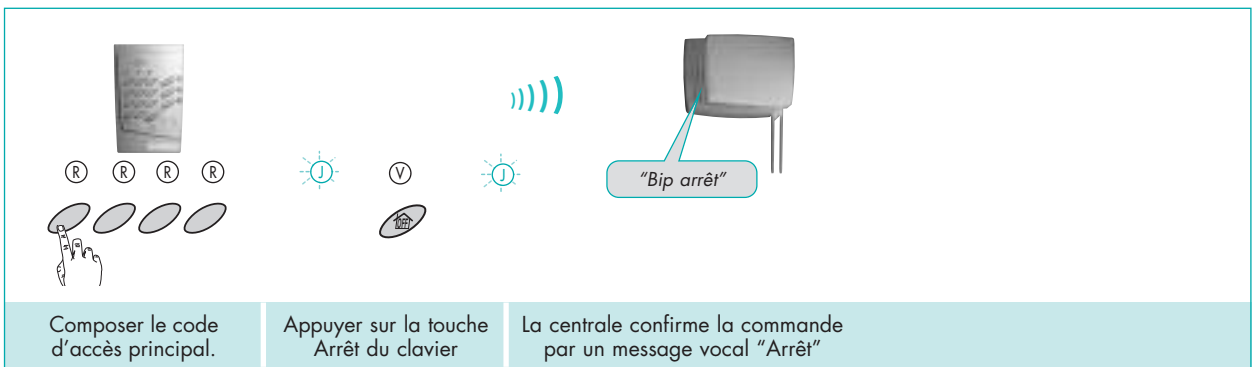

⚠ *Si la centrale ne réagit pas comme prévu, reprendre la programmation du code radio du clavier. Si le problème persiste, reprendre l'apprentissage du code radio à la centrale et essayer à nouveau.*

- ④ Relire l'apprentissage du code radio :

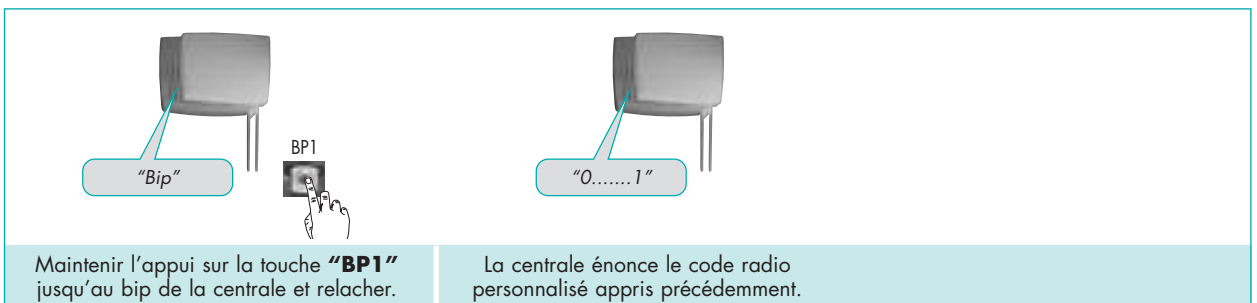

⚠ *Si le code énoncé ne correspond pas au code radio personnalisé choisi, reprendre la programmation du code radio du clavier puis l'apprentissage de la centrale.*

- ⑤ Pour toutes les autres programmations du clavier, se reporter à la notice fournie avec ce dernier.

PROGRAMMER LE CLAVIER TF410

Les programmations optionnelles non décrites dans ce guide sont détaillées dans la notice du clavier.

■ Préparer le clavier

⚠ Au déballage, les 2 piles 1,5 V au niveau de la base ainsi que la batterie Li-ion du clavier sont déjà connectées. Pour les besoins de l'installation, il faut mettre le clavier en charge sur sa base pendant au moins 1 h.
Par ailleurs, une fois l'installation du clavier terminée, il est recommandé de le mettre en charge sur sa base pendant 24 h avant utilisation.

- ① Sortir le clavier de son emballage.
- ② Décoller la partie prédécoupée de la vignette de garantie (fig. A) et la coller sur la demande d'extension de garantie fournie dans le sachet documentation de la centrale d'alarme (si vous complétez votre système d'alarme, utiliser le volet de demande d'extension de garantie fournie avec le clavier).
- ③ Pousser le verrou pour faire apparaître l'indicateur vert (fig. B).
- ④ Poser le clavier sur la base pour le mettre en charge en attendant de débiter l'installation (fig. C).

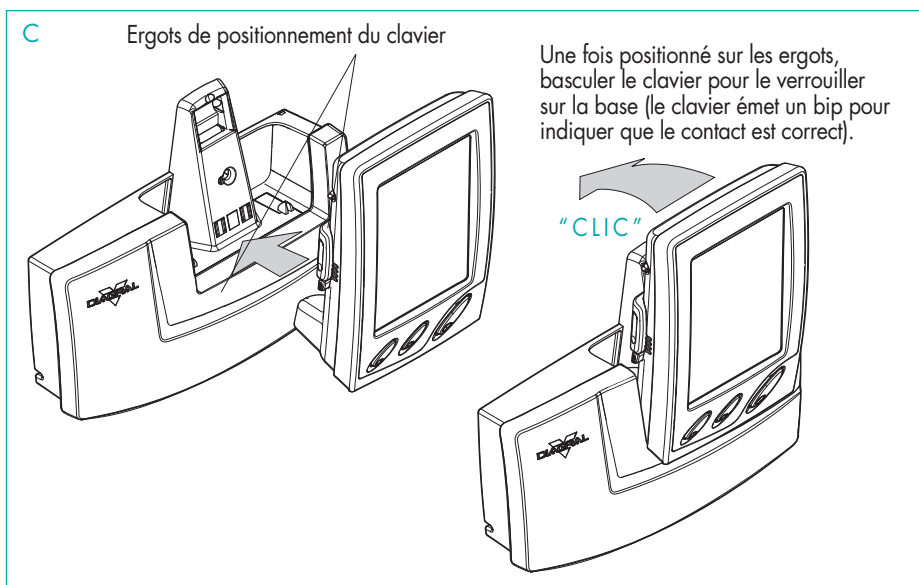
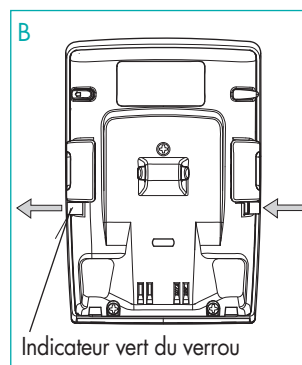
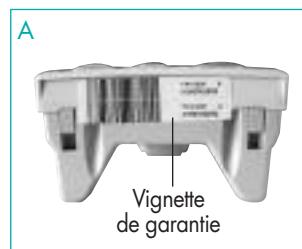

- ⑤ A la mise sous tension, le clavier passe automatiquement en veille.

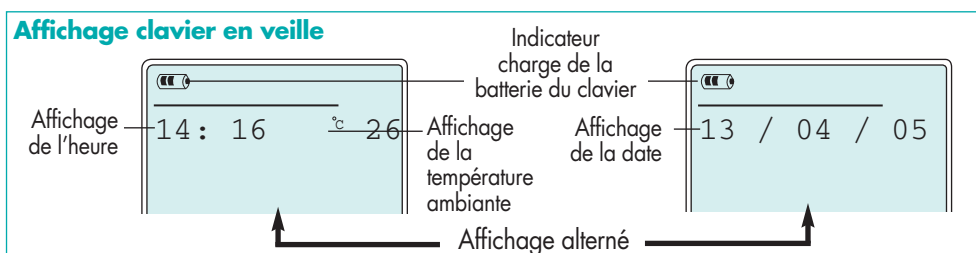

■ Programmer le code radio personnalisé

- ① Reporter le code radio personnalisé sur la 1^{re} ligne du tableau suivant :

	1	2	3	4	5	6	7	8	9	10
Code radio personnalisé										
Report sur le clavier										

- ② Mettre une croix sur la 1^{re} ligne du tableau correspondant au code radio personnalisé.
- ③ Ecrire un **0** au dessous de chaque croix.
- ④ Compléter les cases vides de la deuxième ligne par des **1**. Vous obtenez une succession de 0 et 1 qui est le code à programmer sur le clavier.
- ⑤ Appuyer pendant 5 s sur  jusqu'à ce que l'affichage "**1/REGLAGES 2/ALARME 3/LUMIERE 4/OUVRANT**" apparaisse.

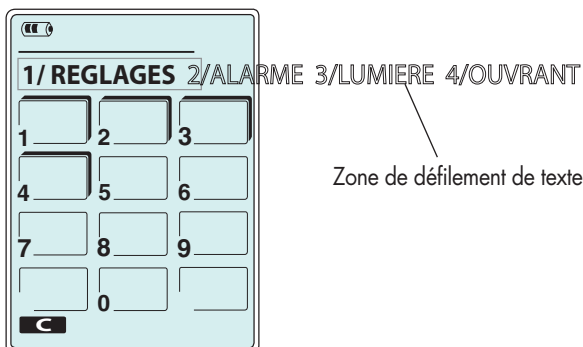

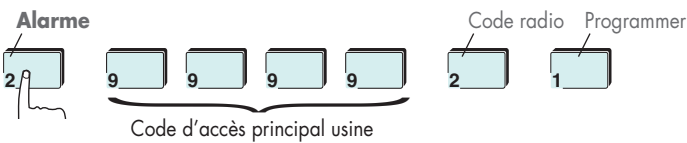
- ⑥ Puis composer : 

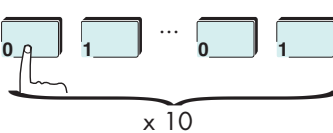



- ⑦ Composer le code radio personnalisé : 

- ⑧  le code radio s'affiche

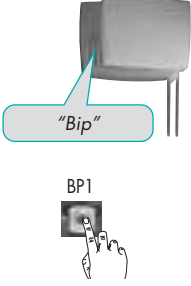
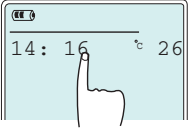
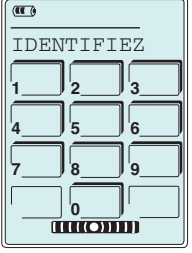

- ⑨ 

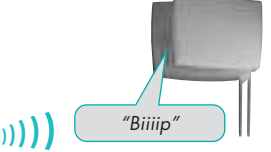
■ Apprendre le code radio personnalisé avec le clavier

① Réaliser la séquence suivante :

				
Effectuer un appui bref sur la touche "BP1" de la centrale	Effleurer l'écran pour "réveiller" le clavier.	Identifiez-vous en composant le code usine 9999	Effectuer un appui maintenu sur la touche 	La centrale confirme l'apprentissage par un bip long de validation

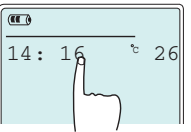
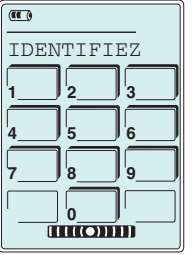
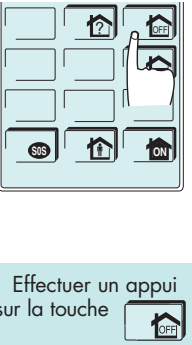
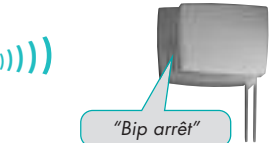
② Vérifier l'apprentissage du code radio avec le clavier :

			
Effleurer l'écran pour "réveiller" le clavier.	Identifiez-vous en composant le code usine 9999	Effectuer un appui sur la touche 	La centrale confirme la commande par un message vocal "Arrêt"

 *Si la centrale ne réagit pas comme prévu, reprendre d'abord la programmation du code radio du clavier. Si le problème persiste, reprendre l'apprentissage du code radio à la centrale et essayer à nouveau.*

③ Relire l'apprentissage du code radio :

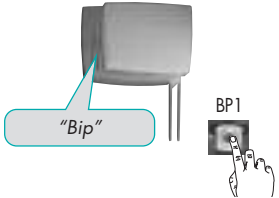
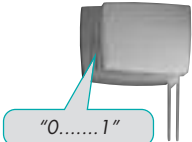
	
Maintenir l'appui sur la touche "BP1" jusqu'au bip de la centrale et relâcher.	La centrale énonce le code radio personnalisé appris précédemment.

 *Si le code énoncé ne correspond pas au code radio personnalisé choisi, reprendre la programmation du code radio du clavier puis l'apprentissage de la centrale.*

④ Pour toutes les autres programmations du clavier, se reporter à la notice fournie avec ce dernier.

PROGRAMMER LE DÉTECTEUR DE MOUVEMENT

Le détecteur surveille en permanence l'intérieur des pièces principales (salle à manger, chambres...). Il dispose de 19 faisceaux sur une portée de 12 m. Il surveille les issues et l'intérieur de l'habitation. En cas de détection, il informe instantanément la centrale par transmission radio.

■ Préparer le détecteur de mouvement

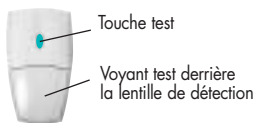

- ① Sortir le détecteur de son emballage et mettre de côté :
 - les piles alcalines LR03 - 1,5 V,
 - le sachet accessoires.
- ② Ouvrir le boîtier du détecteur en desserrant la vis de verrouillage avec un tournevis cruciforme (fig. A).
- ③ Détacher la partie prédécoupée amovible de la vignette de garantie qui se trouve sur la carte électronique et la coller sur la demande d'extension de garantie (fig. B).
- ④ Positionner les 2 piles dans leur logement en respectant le sens de branchement (fig. C). Lors de la connexion des piles, un éclairage bref du voyant rouge se produit.

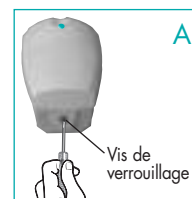

⚠ *Le clignotement régulier des voyants rouges est normal tant que le détecteur n'est pas clipsé sur son socle.*

■ Programmer le code radio personnalisé

- ① Reporter le code radio personnalisé sur la 1^{re} ligne du tableau suivant :

	1	2	3	4	5	6	7	8	9	10
Code radio personnalisé										
Report sur le détecteur										

- ② Mettre une croix sur la 1^{re} ligne du tableau correspondant au code radio personnalisé.
- ③ Ecrire un **0** au dessous de chaque croix.
- ④ Compléter les cases vides de la deuxième ligne par des **1**. Vous obtenez une succession de 0 et 1 qui est le code à programmer sur le détecteur.
- ⑤ Programmer le code radio comme indiqué ci-dessous :

Débuter la programmation en appuyant en même temps sur les 2 touches 0 et 1 jusqu'à extinction du voyant.	Taper la succession de 10 appuis courts correspondant au report sur le détecteur.	Valider la programmation en appuyant en même temps sur les 2 touches 0 et 1 jusqu'à extinction du voyant (relâcher l'appui). Le voyant s'éclaire ensuite 5 s pour signaler une programmation correcte.

⚠ *En cas d'erreur de programmation, le voyant rouge de programmation clignote rapidement. Vous devez recommencer la programmation depuis le début. Le clignotement régulier des voyants après la programmation est dû au fait que le détecteur n'est pas clipsé sur son socle.*

■ Tester le code radio personnalisé

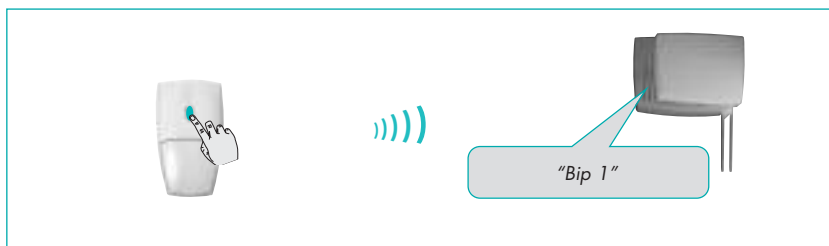

Appuyer brièvement sur la touche test du détecteur

La centrale énonce un message vocal "Bip 1"

⚠ Si la centrale ne réagit pas comme prévu, reprendre d'abord la programmation du détecteur. Si le problème persiste, reprendre l'apprentissage de la centrale et essayer à nouveau.

■ Choisir l'identification du détecteur

① Choisir le n° du détecteur et remplir le tableau ci-dessous :

N° des appuis	Choix du n° (1 à 15)						
	1	2	3	4	5	6	7
Identification DM220							1
Identification DM320							0

⚠ Pour un fonctionnement correct du système, il est interdit d'attribuer un même numéro à plusieurs détecteurs. Si le numéro cité par la centrale lors du test est déjà utilisé il faut impérativement choisir une identification différente.

	1	2	3	4	5	6	7
N° 1	1	0	1	1	1	0	
N° 2	1	0	1	0	1	0	
N° 3	1	0	0	1	1	0	
N° 4	1	0	0	0	1	0	
N° 5	1	1	1	1	0	0	
N° 6	1	1	1	0	0	0	
N° 7	1	1	0	1	0	0	
N° 8	1	1	0	0	0	0	
N° 9	1	0	1	1	0	0	
N° 10	1	0	1	0	0	0	
N° 11	1	0	0	1	0	0	
N° 12	1	0	0	0	0	0	
N° 13	0	1	1	1	0	0	
N° 14	0	1	1	0	0	0	
N° 15	0	1	0	1	0	0	

② Pour tout autre détecteur, se reporter à la notice fournie avec ce dernier.

■ Programmer l'identification du détecteur

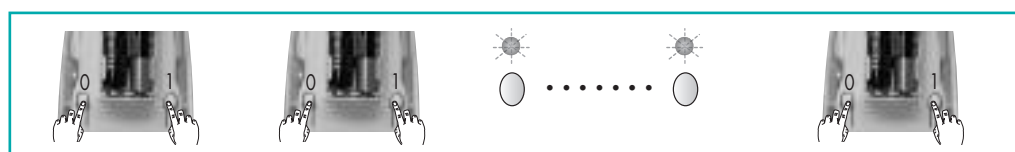

Débuter la programmation par un 1^{er} appui en même temps sur les 2 touches jusqu'à extinction du voyant

Effectuer un 2^e appui en même temps sur les 2 touches jusqu'à extinction du voyant

Taper le code du détecteur (succession de **7 appuis courts**) correspondant au n° d'identification du détecteur à programmer

Valider la programmation en appuyant en même temps sur les 2 touches jusqu'à extinction du voyant. Le voyant s'éclaire 5 s pour signaler une programmation correcte.

⚠ En cas d'erreur de programmation, le voyant rouge clignote, recommencer l'opération depuis le début.

Affecter le détecteur à un groupe

Cette affectation s'effectue par programmation à l'aide de la touche (BP2) de la centrale et de la touche test du détecteur.

Choix du groupe	Nombre d'appuis sur BP2	Centrale mode Partiel/Total	Centrale mode Groupes Indépendants
Groupe 1 immédiat	1	actif en Marche Partielle et en Marche Totale	actif en Marche Groupe 1
Groupe 1 temporisé	2		
Groupe 2 immédiat	3	actif en Marche Totale	actif en Marche Groupe 2
Groupe 2 temporisé	4		



BP2
pour tous les détecteurs
excepté les détecteurs
d'ouverture

① Pour affecter le choix du groupe, composer :

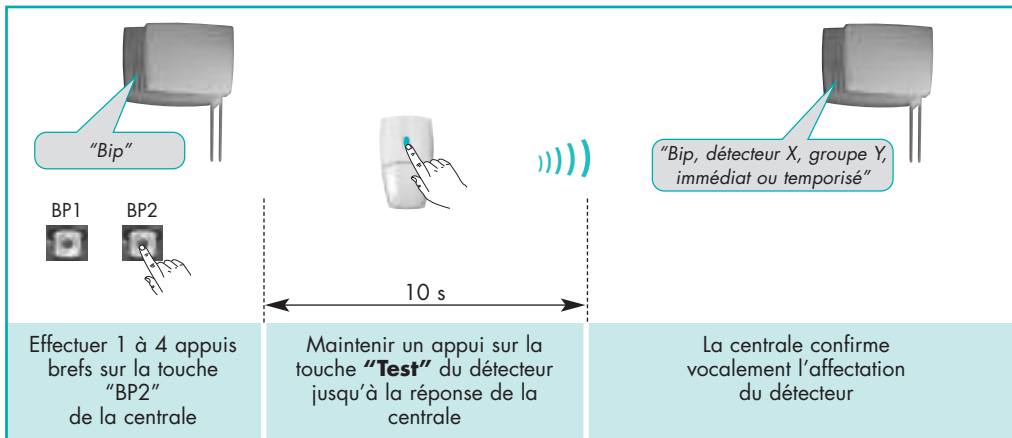

② Recommencer cette affectation pour chaque détecteur.

Vérifier l'identification et l'affectation du détecteur

Pour vérifier l'identification et l'affectation du détecteur, appuyer brièvement sur la touche test du détecteur et vérifier que la centrale énonce le message vocal correspondant à l'affectation choisie.

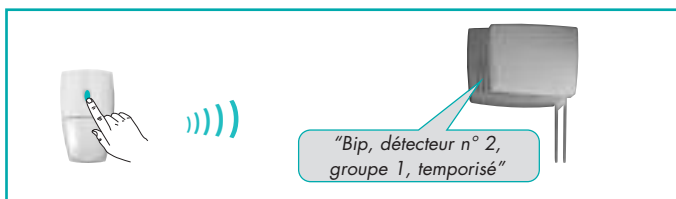

⚠ Si la centrale ne réagit pas comme prévu, reprendre l'identification et l'affectation du détecteur à un groupe.

Relire l'affectation des détecteurs

Pour relire l'affectation des détecteurs, réaliser la séquence suivante :

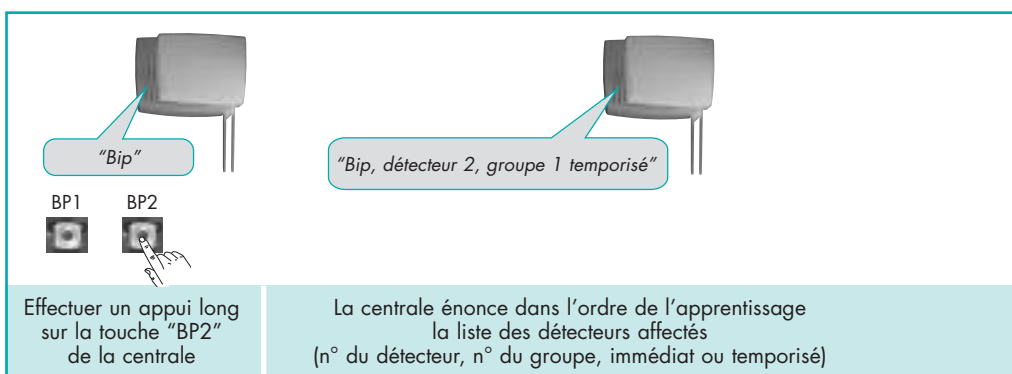

Effectuer un effacement général

- ① Ouvrir la trappe d'accès aux piles et ôter toutes les piles
- ② Appuyer sur "BP2" (supérieur à 5 s) lors de la connexion de la première pile.

PROGRAMMER LE DÉTECTEUR D'OUVERTURE

Le détecteur d'ouverture détecte toute tentative d'intrusion par une porte ou une fenêtre protégée. En cas de détection, il informe instantanément la centrale par transmission radio.

■ Préparer le détecteur d'ouverture

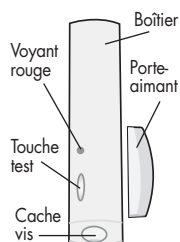

① Sortir le détecteur de son emballage et mettre de côté :

- les 2 piles alcalines LR03 - 1,5 V,
- l'aimant,
- le porte-aimant,
- le sachet accessoires.

② Dévisser la vis avec un tournevis cruciforme (fig. A).

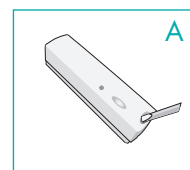

③ Soulever le capot (fig. B).

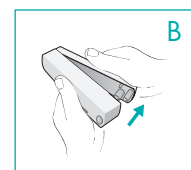

④ Détacher la partie amovible prédécoupée de la vignette de garantie située à l'intérieur du socle et la coller sur la demande d'extension de garantie (fig. C).



⑤ Clipser les piles sur leur connecteur en respectant le sens de branchement (fig. D). Lors de la connexion des piles, un éclairage bref du voyant rouge se produit.

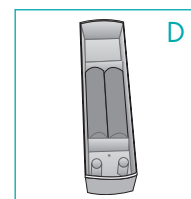

■ Programmer le code radio personnalisé

① Reporter le code radio personnalisé sur la 1^{re} ligne du tableau suivant :

	1	2	3	4	5	6	7	8	9	10
Code radio personnalisé										
Report sur le détecteur										

② Mettre une croix sur la 1^{re} ligne du tableau correspondant au code radio personnalisé.

③ Ecrire un **0** au dessous de chaque croix.

④ Compléter les cases vides de la deuxième ligne par des **1**. Vous obtenez une succession de 0 et 1 qui est le code à programmer sur le détecteur.

⑤ Programmer le code radio comme indiqué ci-dessous :

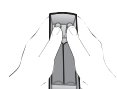
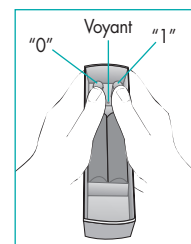

Débuter la programmation en appuyant en même temps sur les 2 touches **0** et **1** jusqu'à extinction du voyant.

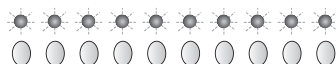

Taper la succession de **10 appuis** courts correspondant au code détecteur. Le voyant rouge s'éclaire à chaque appui.

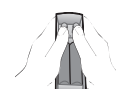

Valider la programmation en appuyant en même temps sur les 2 touches **0** et **1** jusqu'à extinction du voyant (relâcher l'appui). Le voyant s'éclaire ensuite 5 s pour signaler une programmation correcte.

! En cas d'erreur de programmation, le voyant rouge de programmation clignote. Vous devez recommencer l'opération depuis le début.

■ Tester le code radio personnalisé

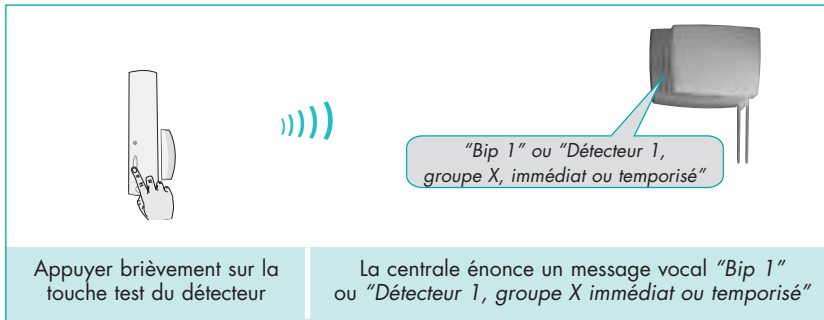

Appuyer brièvement sur la touche test du détecteur

La centrale énonce un message vocal "Bip 1" ou "Détecteur 1, groupe X, immédiat ou temporisé"

⚠ Si la centrale ne réagit pas comme prévu, reprendre d'abord la programmation du détecteur. Si le problème persiste, reprendre l'apprentissage de la centrale et essayer à nouveau.

■ Choisir l'identification du détecteur

① Choisir le n° du détecteur et remplir le tableau ci-dessous :

	Choix du n° (1 à 15)						
N° des appuis	1	2	3	4	5	6	7
Identification du détecteur							

⚠ Pour un fonctionnement correct du système, il est interdit d'attribuer un même numéro à plusieurs détecteurs. Si le numéro cité par la centrale lors du test est déjà utilisé il faut impérativement choisir une identification différente.

	N° des appuis						
	1	2	3	4	5	6	7
N° 1	1	0	1	1	1	0	0
N° 2	1	0	1	0	1	0	0
N° 3	1	0	0	1	1	0	0
N° 4	1	0	0	0	1	0	0
N° 5	1	1	1	1	0	0	0
N° 6	1	1	1	0	0	0	0
N° 7	1	1	0	1	0	0	0
N° 8	1	1	0	0	0	0	0
N° 9	1	0	1	1	0	0	0
N° 10	1	0	1	0	0	0	0
N° 11	1	0	0	1	0	0	0
N° 12	1	0	0	0	0	0	0
N° 13	0	1	1	1	0	0	0
N° 14	0	1	1	0	0	0	0
N° 15	0	1	0	1	0	0	0

② Pour tout autre détecteur, se reporter à la notice fournie avec ce dernier.

■ Programmer le numéro d'identification

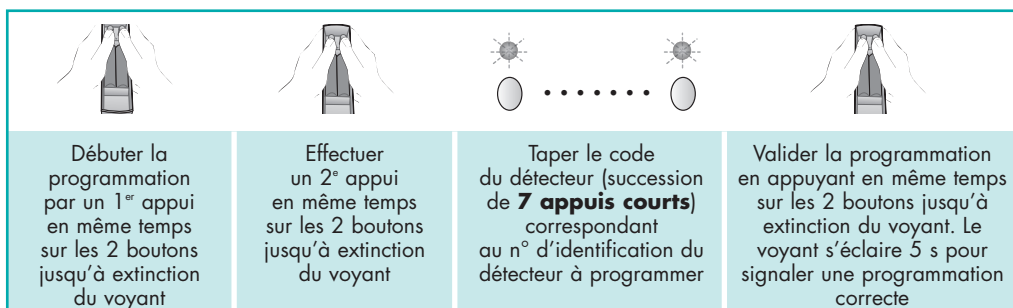

Débuter la programmation par un 1 ^{er} appui en même temps sur les 2 boutons jusqu'à extinction du voyant	Effectuer un 2 ^e appui en même temps sur les 2 boutons jusqu'à extinction du voyant	Taper le code du détecteur (succession de 7 appuis courts) correspondant au n° d'identification du détecteur à programmer	Valider la programmation en appuyant en même temps sur les 2 boutons jusqu'à extinction du voyant. Le voyant s'éclaire 5 s pour signaler une programmation correcte
--	--	---	---

⚠ En cas d'erreur de programmation, le voyant rouge clignote, recommencer l'opération depuis le début.

Affecter le détecteur à un groupe

Cette affectation s'effectue par programmation à l'aide de la touche (BP1) de la centrale et de la touche test du détecteur.

Choix du groupe	Nombre d'appuis sur BP1	Centrale mode Partiel/Total	Centrale mode Groupes Indépendants
Groupe 1 immédiat	1	actif en Marche Partielle et en Marche Totale	actif en Marche Groupe 1
Groupe 1 temporisé	2		
Groupe 2 immédiat	3	actif en Marche Totale	actif en Marche Groupe 2
Groupe 2 temporisé	4		

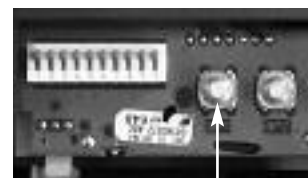

BP1
(uniquement pour les détecteurs d'ouverture)

① Pour affecter le choix du groupe, composer :

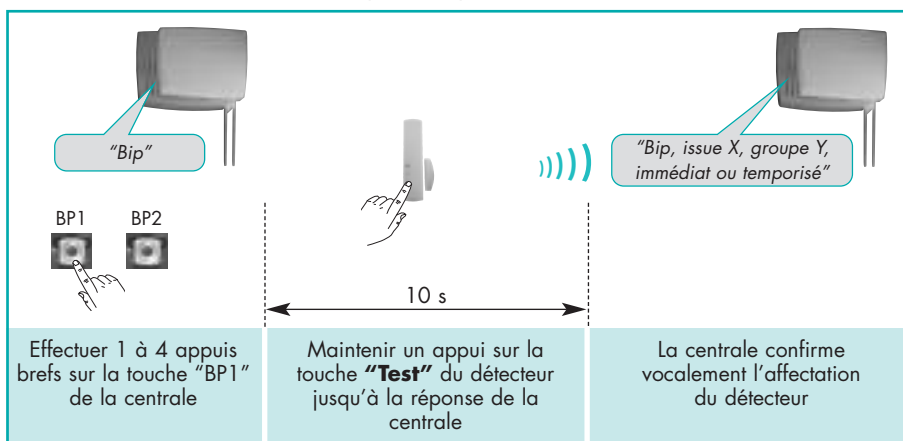

L'appui sur "BP1" permet de programmer le détecteur d'ouverture en issue afin de pouvoir gérer l'état des issues protégées (issue ouverte énoncé par la centrale après une mise en marche).

② Recommencer cette affectation pour chaque détecteur.

Vérifier l'identification et l'affectation du détecteur

Pour vérifier l'identification et l'affectation du détecteur, appuyer brièvement sur la touche test du détecteur et vérifier que la centrale énonce le message vocal correspondant à l'affectation choisie.

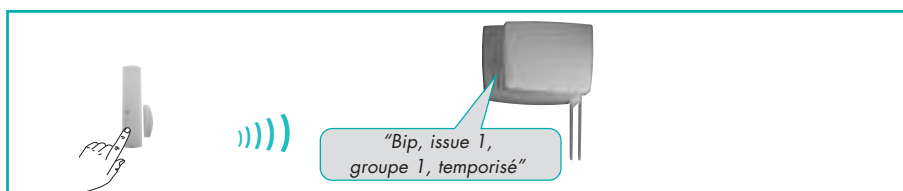

⚠ Si la centrale ne réagit pas comme prévu, reprendre l'identification et l'affectation du détecteur à un groupe.

Relire l'affectation des détecteurs

Pour relire l'affectation des détecteurs, réaliser la séquence suivante :

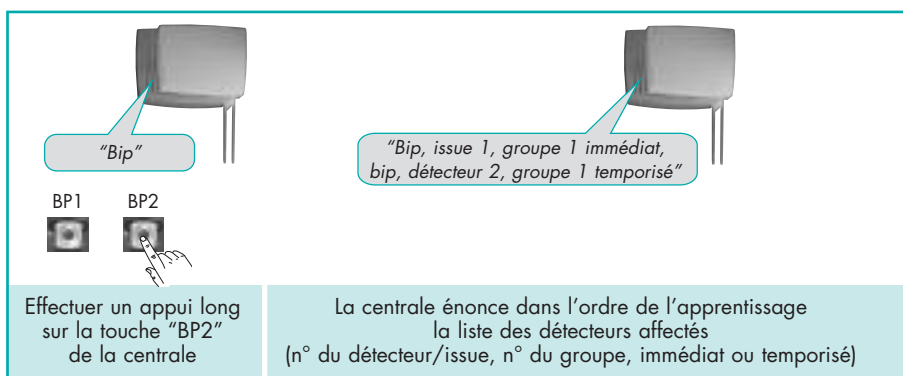

Effectuer un effacement général

- Ouvrir la trappe d'accès aux piles et ôter toutes les piles
- Appuyer sur "BP2" (supérieur à 5 s) lors de la connexion de la première pile.

PROGRAMMER LA SIRÈNE D'ALARME

La sirène dissuade l'intrus par sa sonnerie en alertant le voisinage. Son flash clignotant permet la localisation rapide de l'alarme pendant la nuit.

■ Préparer la sirène d'alarme

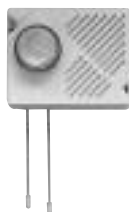

- ① Sortir la sirène de son emballage et mettre de côté :
 - les 6 piles alcalines 9 V 6LR61,
 - les 2 tubes d'antennes,
 - le sachet accessoires.
- ② Dévisser les 3 vis de fixation du fond du boîtier, retourner la sirène (fig. A).
- ③ Enlever le capot pour accéder ainsi à l'intérieur du boîtier.
- ④ Insérer le tournevis à l'endroit indiqué par une flèche entre les 2 antennes pour déclipser la trappe d'accès aux piles (fig. B).
- ⑤ Enlever la trappe d'accès aux piles (fig. B).
- ⑥ Détacher la partie prédécoupée détachable de la vignette de garantie (située sur le côté du haut-parleur de la sirène) et la coller sur la demande d'extension de garantie fournie avec les documents de la centrale (fig. B).

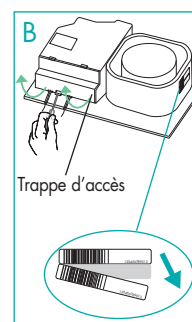
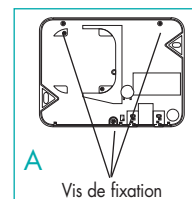

Mise en place des antennes

- ① Mettre en place les bouchons sur les tubes d'antennes.
- ② Glisser complètement les fils d'antennes dans les tubes.
- ③ Enfoncer les tubes dans les gorges verticales à l'aide du tournevis plat pour les bloquer.



Choix des options de fonctionnement

Les 4 micro-interrupteurs permettent de choisir les options de fonctionnement de la sirène :

- durée de la sonnerie et du clignotement du flash,
- le report sonore des états de la centrale,
- le type de modulation de la sonnerie.

Position des micro-interrupteurs	Fonctionnement de la sirène	Position des micro-interrupteurs	Fonctionnement de la sirène
	Durée de la sonnerie (et du clignotement flash avec SA210 uniquement) 20 s		Pas de report sonore des états de la centrale (2)
	Durée de la sonnerie (et du clignotement flash avec SA210 uniquement) 40 s		Report sonore des états de la centrale (2)
	Durée de la sonnerie (et du clignotement flash avec SA210 uniquement) 90 s (1)		Sonnerie à modulation stridente pour un usage intérieur
	Durée de la sonnerie 90 s et durée du clignotement flash avec SA210 uniquement 15 mn (1)		Sonnerie audible à grande distance (obligatoire pour un usage extérieur)



(1) L'une de ces deux combinaisons est obligatoire pour répondre aux exigences de la certification NF&A2P.

(2) Le report des messages sonores est la répétition par la sirène des messages sonores de la centrale lors des mises en marche et arrêt du système.

Mise en place des piles

- ① Sortir le connecteur de piles avec précaution.
- ② Connecter les 6 piles fournies. La sirène émet un bip à la connexion de la première pile.
- ③ Replacer le connecteur dans son logement comme indiqué.

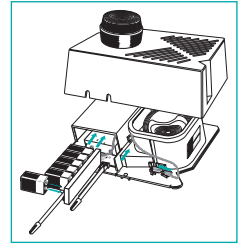

■ Apprendre le code radio personnalisé à la sirène

⚠ Cet apprentissage doit être réalisé quand la centrale est en mode test uniquement, c'est-à-dire non fixée au mur (autoprotection relâchée).

L'apprentissage du code radio personnalisé à la sirène s'effectue à partir d'une télécommande **ou** d'un clavier.



BP1

Apprentissage du code radio avec une télécommande

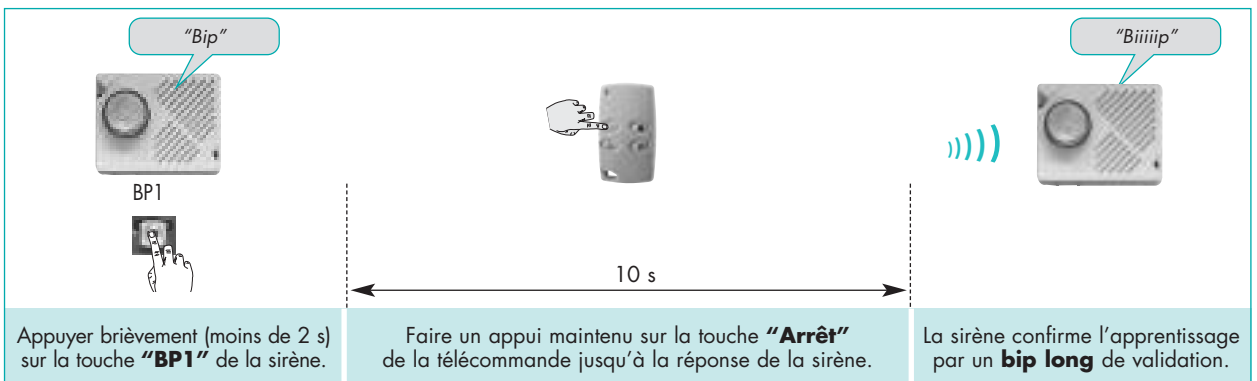

⚠ Tant que la sirène n'est pas fixée au mur, ne pas envoyer un ordre "Marche" de la télécommande car elle active son autoprotection avec un risque de déclenchement en cas de soulèvement. Si c'est le cas, ôter toutes les piles de la sirène, attendre 5 min puis reconnecter les piles.

Apprentissage du code radio avec un clavier TF300/TF310

⚠ Si vous avez déjà réalisé l'apprentissage du code radio avec la télécommande, il est inutile de réaliser l'apprentissage avec le clavier.

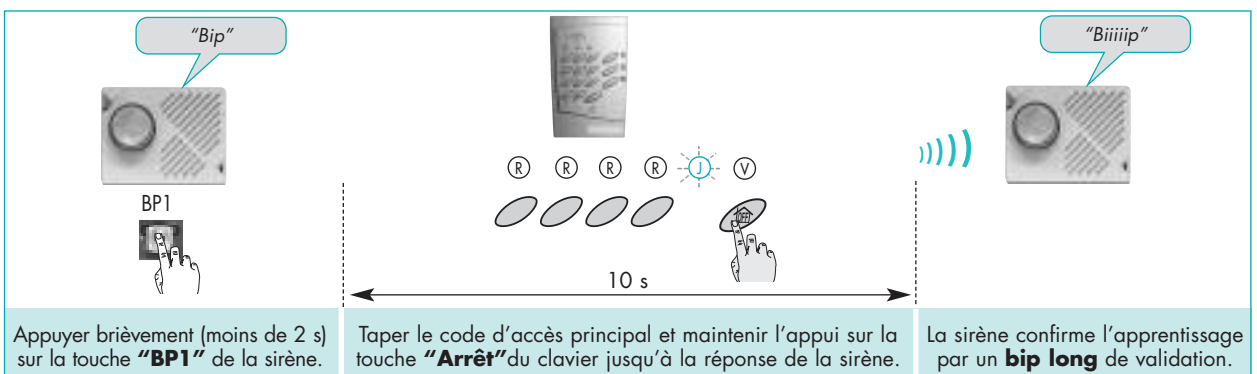

⚠ Tant que la sirène n'est pas fixée au mur, ne pas envoyer un ordre "Marche" du clavier car elle active son autoprotection avec un risque de déclenchement en cas de soulèvement. Si c'est le cas, ôter toutes les piles de la sirène, attendre 5 min puis reconnecter les piles.

Apprentissage du code radio avec un clavier TF410

⚠ Si vous avez déjà réalisé l'apprentissage du code radio avec la télécommande, il est inutile de réaliser l'apprentissage avec le clavier.

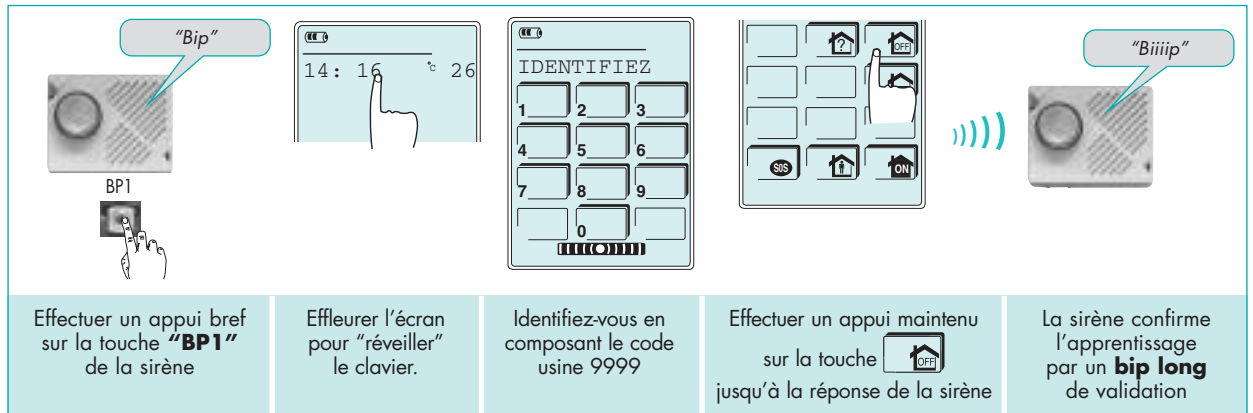

⚠ Tant que la sirène n'est pas fixée au mur, ne pas envoyer un ordre "Marche" du clavier car elle active son autoprotection avec un risque de déclenchement en cas de soulèvement. Si c'est le cas, ôter toutes les piles de la sirène, attendre 5 min puis reconnecter les piles.

■ Tester la sirène avec une télécommande ou un clavier

⚠ La puissance sonore de la sirène peut occasionner des troubles d'audition, prendre les précautions nécessaires lors des essais de déclenchement.

- ① Faire une des opérations suivantes :
- appuyer sur la touche **P** de la télécommande (touche **P** programmée sur Appel d'urgence)

ou

- composer sur le clavier TF300/TF310 : le code d'accès principal puis un appui simultané sur

ou

- appuyer pendant 5 s sur du clavier TF410

puis appuyer sur la touche pendant 2 s



- ② Vérifier que la sirène se déclenche.

- ③ Arrêter la sirène :

- en appuyant sur la touche de la télécommande

ou

- en composant sur le clavier TF300/TF310 : le code d'accès principal puis un appui sur

ou

- en composant sur le clavier TF410 :

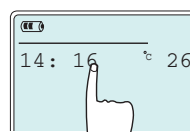

Effleurer le clavier

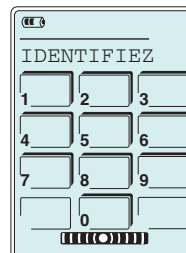

Composer le code d'accès



Appuyer sur la touche



1.2 Poser votre système d'alarme

Outillage nécessaire :

- un tournevis plat (4 mm),
- un tournevis cruciforme Ø 5 ou 6 mm,
- une perceuse avec un foret Ø 6 mm,
- les accessoires de fixation de chaque produit.

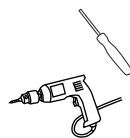

■ Précautions relatives aux transmissions radio

La propagation des ondes radio peut être modifiée par la présence d'éléments conducteurs d'électricité (canalisation, mobilier ou châssis métallique, grands miroirs ou pare-vapeurs aluminium, réseau électrique...). Elle est plus ou moins atténuée selon la nature et l'épaisseur des matériaux traversés. On observe une atténuation croissante en traversant le bois, la brique et le plâtre, les moellons, la pierre et le béton armé, le mâchefer et la terre en grande épaisseur.

La portée moyenne **en champ libre** est de 100 à 200 m selon les produits et l'environnement. La portée radio des appareils DIAGRAL a été étudiée en fonction de la réglementation technique nationale pour assurer des liaisons radio sans problème au sein d'une habitation classique.

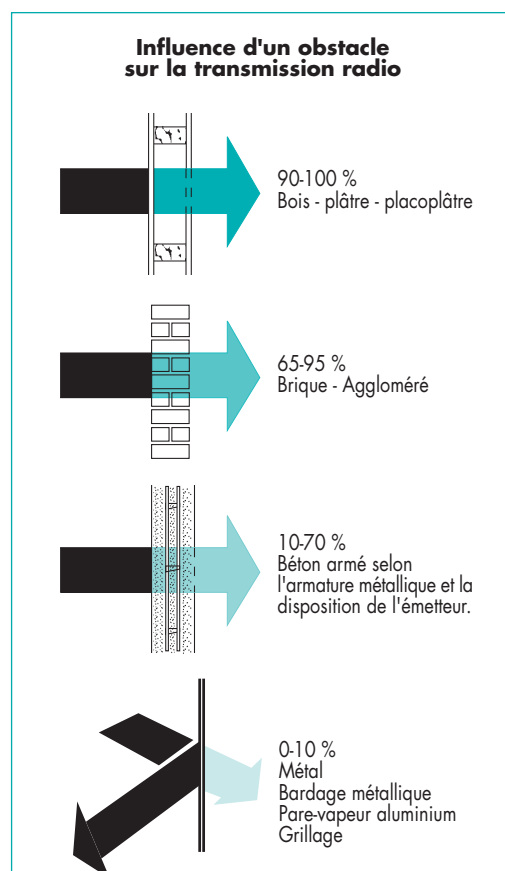

- Avant de procéder à la pose des différents appareils, il est important de prédéterminer l'emplacement définitif de la centrale (voir chapitre "Où placer la centrale") et de laisser la centrale en mode test (autoprotection relâchée) à proximité de son emplacement définitif.
- Bien respecter une distance de 5 m en ligne directe entre la centrale et le transmetteur téléphonique ou la sirène extérieure.

La fixation définitive de la centrale se fera après avoir vérifié les liaisons radio avec les différents appareils de votre système d'alarme.

POSER LE CLAVIER TF300/TF310

■ Où placer le clavier ?

- Placer le clavier :
 - à l'intérieur ou à l'extérieur de l'habitation,
 - fixé sous abri, dans un endroit sec, protégé des intempéries et des regards indiscrets,
 - facilement accessible pour permettre une utilisation pratique par toute la famille (le clavier ne peut être utilisé que par les personnes auxquelles vous avez communiqué le code d'accès ou donné un badge),
 - sur une surface dégagée et lisse (éviter moquettes murales, crépis à gros grains...),
 - en cas de fixation du clavier sur une paroi en matériau creux : placoplâtre, brique creuse... nous vous conseillons d'utiliser des chevilles spécialement adaptées à ce type de matériau,
 - de manière à atteindre directement le dessous du clavier avec le tournevis ce qui facilitera son ouverture en cas de démontage (lors d'un changement de pile par exemple).
- Ne pas placer le clavier : directement sur une paroi métallique.

■ Fixer le clavier

- ① Enlever le film de protection du joint adhésif noir puis le coller sur l'arrière du socle.
- ② Positionner le pion d'autoprotection rouge (fourni dans le sachet accessoires).
- ③ Utiliser le socle comme gabarit de perçage pour repérer les 4 points de fixation sur le mur (une figurine indique le sens de montage). Prévoir un dégagement suffisant sous le clavier (30 cm) pour l'ouverture avec le tournevis.
- ④ Fixer le clavier à l'aide de 4 vis.
- ⑤ Accrocher la face avant du clavier sur les 2 ergots situés en haut du socle.
- ⑥ Refermer le clavier en appuyant fermement sur la base du clavier. Un "clac" confirme la bonne fermeture. Il ne peut plus être ouvert manuellement.
- ⑦ Envoyer un ordre d'arrêt pour vérifier la liaison radio avec la centrale.

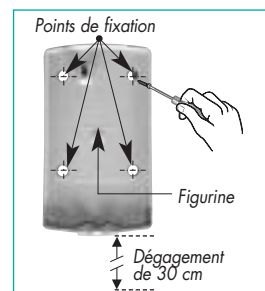
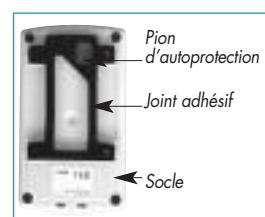

Le clavier est prêt à fonctionner.

⚠ *Le clavier est maintenant autoprotégé à l'ouverture et à l'arrachement.
Si vous l'ouvrez les moyens d'alerte se déclenchent.*

POSER LE CLAVIER TF410

Utiliser le gabarit de pose qui se trouve au dos de l'emballage (côté intérieur).

■ Où placer le clavier ?

- Placer le clavier :
 - à l'intérieur de l'habitation dans un lieu sec,
 - facilement accessible pour permettre une utilisation pratique par toute la famille,
 - de sorte que l'écran tactile soit lisible.
- Ne pas placer le clavier :
 - directement sur une paroi métallique,
 - à moins de 2 m de tout autre récepteur de votre système d'alarme (centrale, transmetteur téléphonique, sirène intérieure et extérieure).

■ Fixer le clavier

Choisir le mode de fixation du clavier.

Le clavier peut être utilisé de façon mobile ou fixe.

- Suivre le **montage A** pour une utilisation du clavier en mode **mobile** (correspond au mode Nomade et Mixte).
- Suivre le **montage B** pour une utilisation du clavier en mode **fixe**.

Montage A : utilisation du clavier en mode mobile

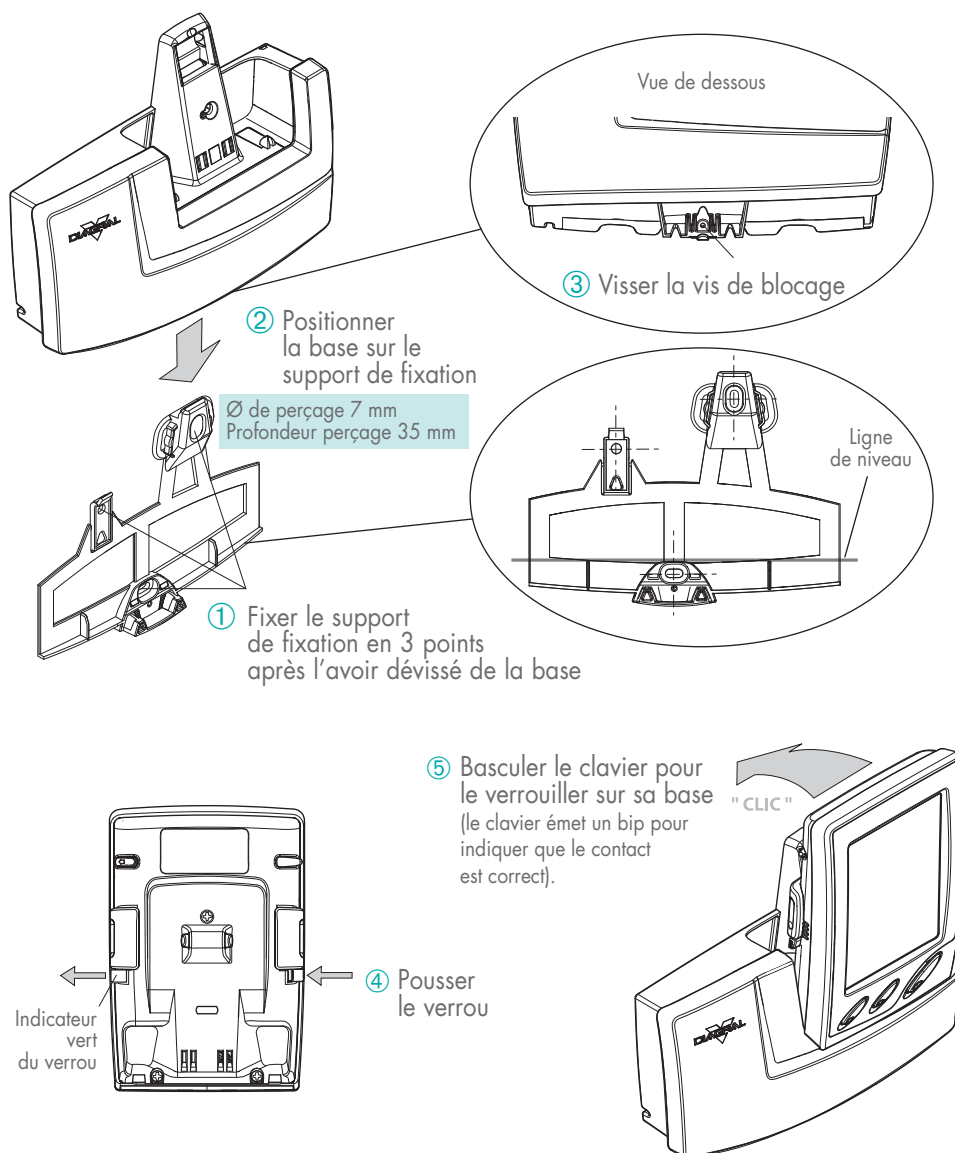

Montage B : utilisation du clavier en mode fixe

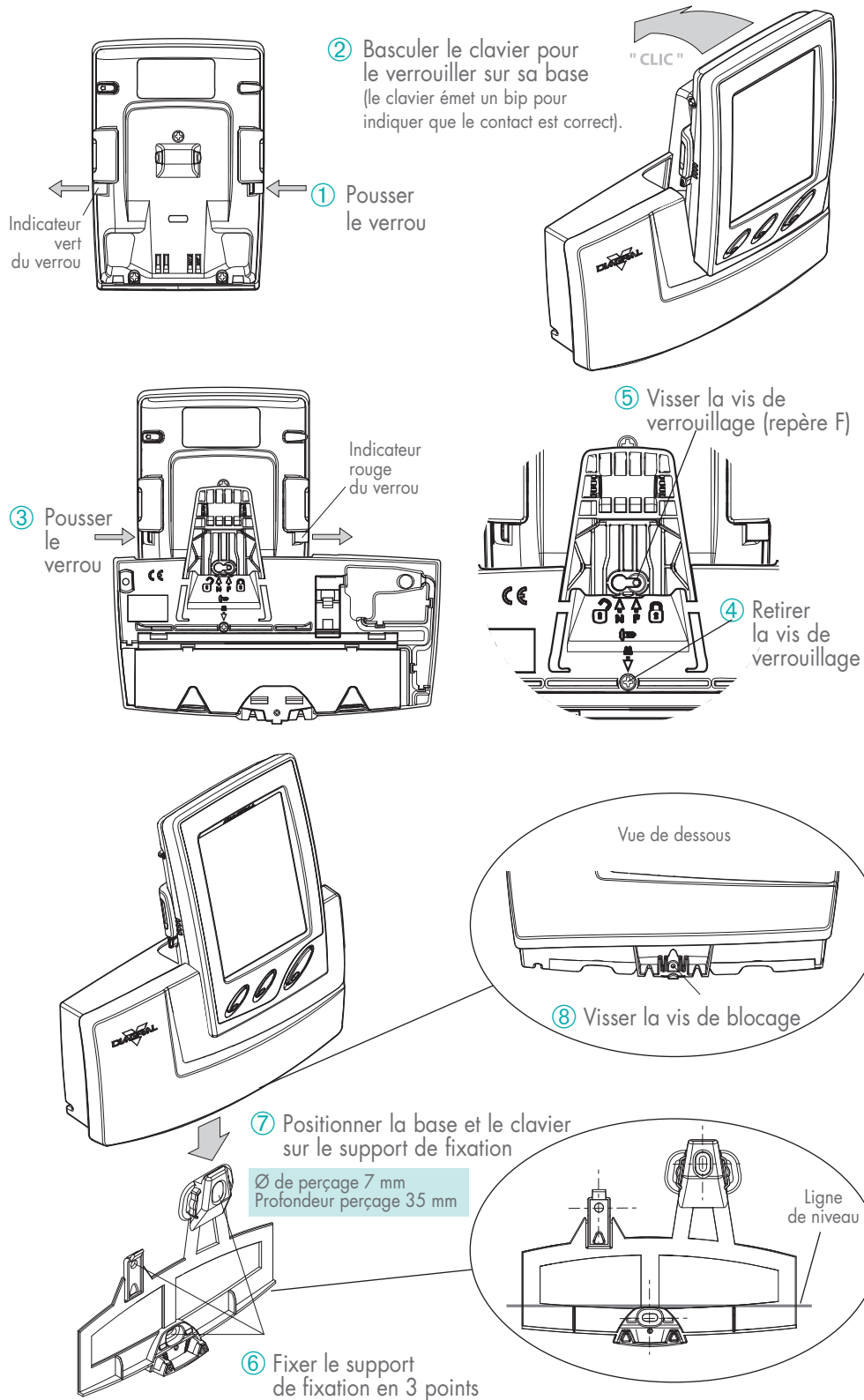

POSER LE DÉTECTEUR DE MOUVEMENT

■ Où placer le détecteur de mouvement ?

- Placer le détecteur :
 - à l'intérieur de votre habitation,
 - à une hauteur de 2,20 m environ,
 - perpendiculairement aux issues à protéger,
 - de manière à ce que son espace protégé ne croise pas celui d'un autre détecteur.

 *Il est préférable de protéger l'accès à la centrale par un détecteur de mouvement.*

- Ne pas placer le détecteur :
 - en face ou au dessus d'une surface pouvant s'échauffer rapidement (convecteur, cheminée...),
 - en face d'une baie vitrée,
 - orienté vers l'extérieur de votre habitation,
 - directement sur une paroi métallique.

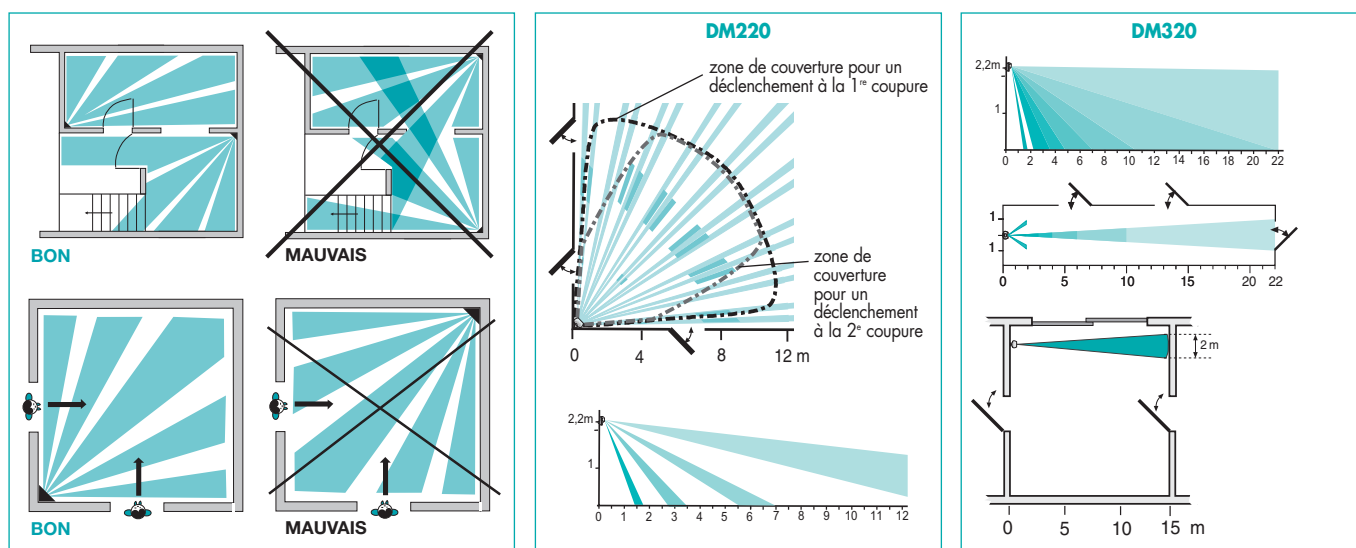

■ Fixer le détecteur de mouvement

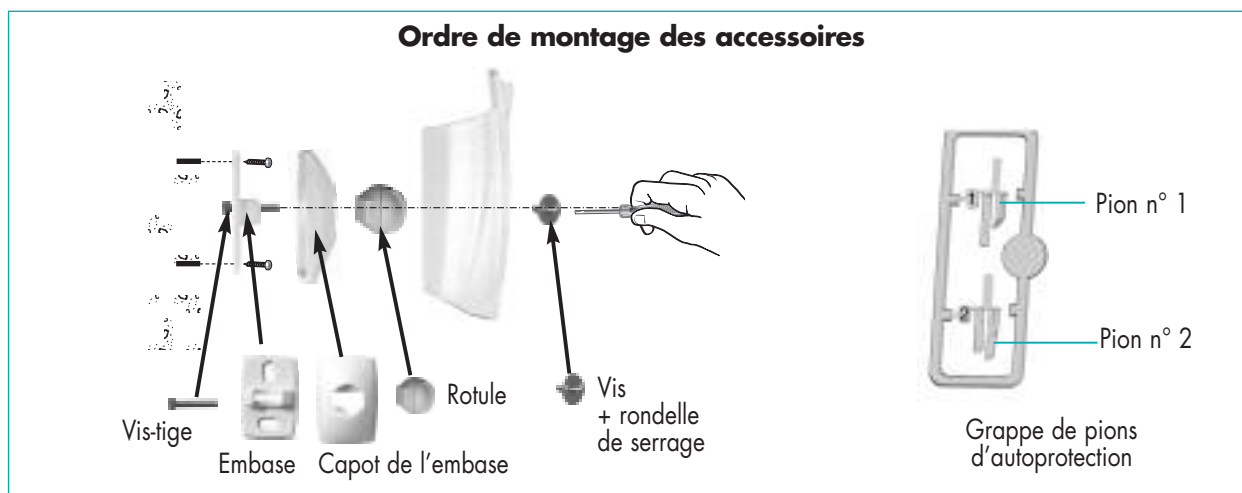

 *Pour des raisons de sécurité et de durée de vie des piles du détecteur, le montage du pion d'autoprotection est obligatoire. En cas d'oubli ou de montage incorrect de ce pion d'autoprotection, le voyant test du détecteur clignote en permanence quand celui-ci est clipsé sur son socle.*

• Fixation sur rotule

Si vous choisissez une fixation sur rotule, le pion d'autoprotection n° 0 est déjà positionné en usine dans son emplacement à l'intérieur du détecteur

- ① Positionner au mur l'embase à l'endroit choisi pour repérer les 2 trous de perçage.
- ② Percer le mur.
- ③ Insérer la vis-tige par l'arrière de l'embase et fixer l'embase.
- ④ Positionner le capot de l'embase.
- ⑤ Assembler les deux parties de la rotule.
- ⑥ Insérer la rotule montée dans la vis-tige
- ⑦ Positionner le socle du détecteur de mouvement (une figurine indique le sens de montage).
- ⑧ Visser la vis de serrage sans forcer de façon à pouvoir ajuster l'orientation du détecteur.
- ⑨ Positionner le détecteur de mouvement sur son socle et l'orienter approximativement.

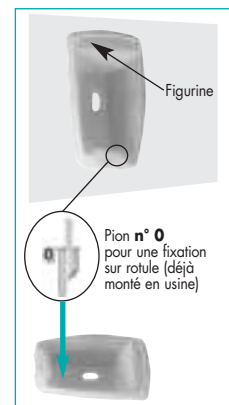

• Fixation à plat

- ① Pré-percer le socle du détecteur de mouvement aux 2 points de préperçages.
- ② Positionner le socle au mur à l'endroit choisi pour repérer les trous de perçage (une figurine indique le sens de montage)
- ③ Percer le mur et fixer le socle.
- ④ Retirer le pion n° 0 d'autoprotection positionné en usine.
- ⑤ Détacher le pion d'autoprotection n° 1 de la grappe fournie.
- ⑥ Positionner le pion d'autoprotection dans son emplacement.
- ⑦ Positionner le détecteur de mouvement sur son socle.

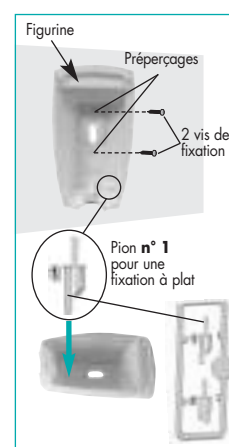

• Fixation en angle

- ① Pré-percer le socle du détecteur de mouvement aux 2 points de préperçages.
- ② Positionner le socle au mur à l'endroit choisi pour repérer les trous de perçage (une figurine indique le sens de montage)
- ③ Percer le mur et fixer le socle.
- ④ Retirer le pion n° 0 d'autoprotection positionné en usine.
- ⑤ Détacher le pion d'autoprotection n° 2 de la grappe fournie.
- ⑥ Positionner le pion d'autoprotection dans son emplacement.
- ⑦ Positionner le détecteur de mouvement sur son socle.

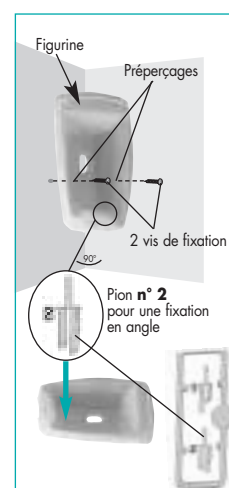

■ Orienter et tester le détecteur de mouvement



- ① Appuyer brièvement sur la touche test du détecteur. Le voyant test (derrière la lentille) s'éclaire durant l'appui, une période de test de 90 secondes est enclenchée.
- ② Vérifier que la centrale énonce un message vocal *"Intrusion détecteur n° X Groupe X immédiat/temporisé"*.
- ③ Passer une ou plusieurs fois devant le détecteur : le voyant test s'allume pour vous signaler chaque détection. Si l'orientation du détecteur ne vous satisfait pas, vous devez la modifier.
- ④ Une fois le réglage d'orientation terminé, pour une fixation sur rotule, ouvrir le boîtier du détecteur et bloquer la rotule en vissant à fond la vis de serrage.

Après la période de test, le détecteur se mettra en fonctionnement normal, le voyant ne s'éclairera plus lors de chaque détection.

POSER LE DÉTECTEUR D'OUVERTURE

■ Où placer le détecteur d'ouverture ?

- Placer le détecteur :
 - à l'intérieur de votre habitation,
 - sur les issues principales (entrée, terrasse...),
 - sur les accès dérobés (fenêtres de toit, portes de garage...),
 - en hauteur (2 m environ),
 - l'aimant de préférence sur le battant de la porte ou de la fenêtre,
 - le boîtier émetteur de préférence sur le dormant (partie fixe),
 - éloigné le plus possible des gonds de l'issue protégée. De cette façon, toute ouverture même minime sera détectée,
 - sur une surface plane.
- Ne pas placer le détecteur :
 - avec un espacement supérieur à 5 mm entre l'aimant et le boîtier émetteur,
 - directement sur une paroi métallique.

⚠ Si vous le placez sur une fenêtre ou une porte métallique, vous devez positionner sous le boîtier émetteur une cale de bois ou de plastique de 2 centimètres d'épaisseur. Vous mettrez l'aimant à niveau grâce aux cales fournies.

Récapitulatif des distances d'ouverture et de fermeture entre le détecteur d'ouverture et l'aimant à partir desquelles le contact incorporé analyse le changement d'état de l'issue.

Mouvement	Distance d'ouverture et fermeture du contact incorporé				
	Etat du contact	Support bois		Support fer doux	
Ecartement					
	ouverture	13 mm		10 mm	
	fermeture	11 mm		9 mm	
Glissement vertical					
	ouverture	29 mm	20 mm	20 mm	18 mm
	fermeture	28 mm	18 mm	19 mm	16 mm
Glissement horizontal					
	ouverture	10 mm	12 mm	10 mm	12 mm
	fermeture	9 mm	11 mm	8 mm	10 mm

■ Fixer le détecteur d'ouverture

- ① Déterminer l'endroit exact de fixation du détecteur.
Le porte-aimant doit être à moins de 5 mm du détecteur et en face du contact d'ouverture incorporé (aligner l'encoche verticale sur le socle du porte-aimant avec la flèche située sur le socle du détecteur).
- ② Fixer le socle du détecteur en utilisant les vis et les chevilles fournies ou d'autres mieux adaptées si nécessaire.
- ③ Visser le détecteur sur son socle et positionner le cache de la vis (livré sur la grappe du porte-aimant) sur le capot. L'autoprotection contre les tentatives d'ouverture du détecteur est activée.

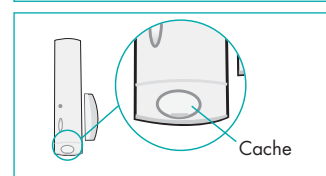
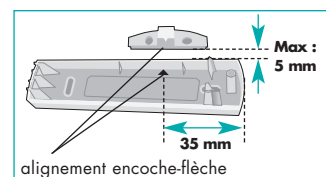

- ④ Ajuster la hauteur du porte-aimant ① avec les cales d'épaisseur ② de façon à ce qu'il soit à la même hauteur que le dessus du détecteur.
- ⑤ Fixer le socle ③ du porte-aimant avec ou sans les cales d'épaisseur ②.
- ⑥ Placer l'aimant ④ à l'intérieur du capot ⑤ du porte-aimant. Clipser ensuite le capot sur le socle.

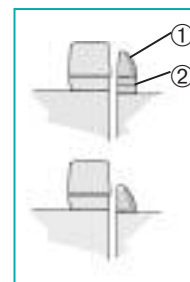

⚠ Pour déclipser le capot du porte-aimant, insérer un petit tournevis plat dans l'encoche prévue et faire un mouvement de rotation.

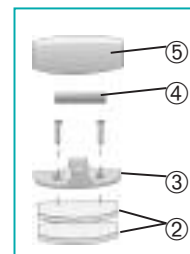
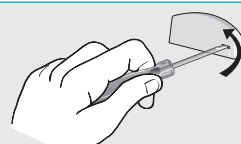

■ Tester le détecteur d'ouverture



- ① Appuyer brièvement sur la touche test du détecteur (le voyant s'éclaire pendant l'appui) pour le mettre en mode test durant 1 minute 30 secondes.
- ② Ouvrir une ou plusieurs fois l'issue protégée par le détecteur : le voyant rouge s'allume à chaque ouverture, et s'éteint lors de la fermeture.
- ③ Vérifier que la centrale énonce un message vocal *"Intrusion issue X Groupe X immédiat/temporisé"*.

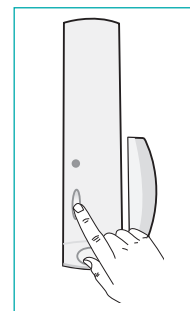

Après la période de test, le détecteur se mettra en fonctionnement normal, le voyant ne s'éclairera plus lors de chaque ouverture.

POSER LA CENTRALE

■ Où placer la centrale ?

- Placer la centrale :
 - à l'intérieur de votre habitation, dans un emplacement protégé par un détecteur de mouvement,
 - **à plus de 5 m des appareils suivants** : transmetteur téléphonique, sirènes d'alarme ou sirène intérieure,
 - loin d'éventuelles sources de perturbations (compteur électrique, coffret téléphonique...),
 - en hauteur, face avant dégagée,
 - de préférence, au centre du système d'alarme,
 - sur une surface dure et lisse.
- Ne pas placer la centrale :
 - directement sur une paroi métallique
 - sur une surface irrégulière ou souple (moquette, crépis)

■ Fixer la centrale

- ① Verrouiller la trappe d'accès aux piles à l'aide de la petite vis cruciforme fournie dans le sachet accessoire.
- ② Utiliser le gabarit de fixation fourni pour repérer les trous de fixation.
La centrale doit impérativement être placée les antennes dirigées vers le bas.
- ③ Fixer la centrale.

Pour ne pas déclencher la sirène intégrée (autoprotection), il faut **maintenir la centrale plaquée contre le mur pendant le vissage.**

- ④ Replacer la face avant.

La centrale confirme le passage en mode de fonctionnement normal par le message vocal "Bip, Arrêt".

La centrale n'émet plus de grésillements.

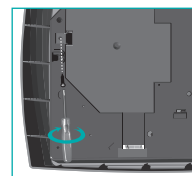

POSER LA SIRÈNE D'ALARME

■ Où placer la sirène d'alarme ?

- à l'extérieur sous abris,
- **à plus de 5 m** de la centrale, du transmetteur téléphonique, d'une autre sirène ou d'un récepteur de commande,
- en hauteur, **antennes vers le bas**,
- le plus loin possible de tout appareil électrique générateur de parasites : compteur électrique, coffret téléphonique...,
- pour être la plus dissuasive possible,
- pour alerter le plus efficacement votre voisinage.

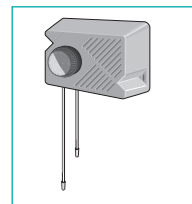

■ Fixer la sirène d'alarme

- 1 Refermer la trappe et la clipser.
- 2 Coincer la filerie du flash.
- 3 Placer le capot sur le fond de la sirène. Retourner la sirène et visser le fond de la sirène au capot avec ses 3 vis.

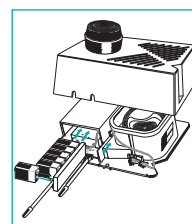

 Si l'autoprotection se déclenche, appuyer sur la touche Arrêt de la télécommande ou du clavier. Oter les piles, attendre 5 min puis reconnecter les piles.

- 4 Prendre le gabarit de perçage sirène fourni pour repérer sur le mur les 2 points de fixation de la sirène et les 2 points de fixation de la rondelle murale anti-fraude.
- 5 Percer les 4 trous préalablement repérés.
- 6 Placer les 2 chevilles fournies pour la fixation de la sirène ou d'autres mieux adaptées si nécessaire.
- 7 Placer les 2 chevilles fournies pour la fixation de la rondelle murale anti-fraude et la fixer à l'aide de 2 vis fournies ou d'autres mieux adaptées si nécessaire.
- 8 Présenter la sirène **antennes vers le bas** à l'emplacement prévu en vous assurant que le pion d'autoprotection se loge à l'intérieur de la rondelle murale.
- 9 Fixer la sirène avec les 2 autres vis fournies ou d'autres mieux adaptées si nécessaire.
- 10 Envoyer un ordre de Marche : la sirène émet un signal sonore. Envoyer un ordre d'arrêt.

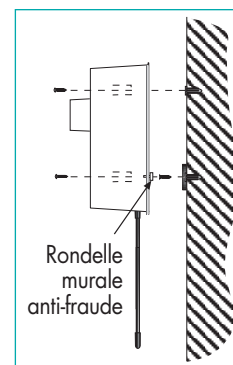

 Pour faciliter la pose de la sirène, l'autoprotection à l'arrachement, à l'ouverture du boîtier et à la coupure d'antenne est inactive. Elle devient active après le premier ordre de marche. Il est vivement conseillé d'attendre que la sirène soit fixée au mur avant d'envoyer un ordre de marche.

1.3 Faire un essai réel de votre système d'alarme

Cet essai va déclencher les moyens d'alerte ; nous vous conseillons de prévenir au préalable vos voisins ainsi que vos correspondants et de ne pas laisser sonner les sirènes trop longtemps.

! La puissance sonore de la sirène peut occasionner des troubles d'audition, prendre les précautions nécessaires lors des essais de déclenchement.

① Prendre la télécommande et **sortir impérativement** des pièces protégées.
Si vous n'avez qu'un clavier : placez-vous à proximité de celui-ci et **hors de portée d'un détecteur de mouvement**.

② Mettre la centrale en Marche Totale :

• si la centrale est configurée en mode **Partiel/Total** :

- appuyer sur la touche Marche Totale  de la télécommande

ou

- composer sur le clavier TF300/TF310 :  code d'accès principal

ou

- composer sur le clavier TF410 :

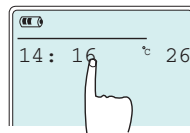

Effleurer le clavier

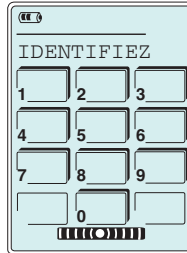



Composer le code d'accès





Appuyer sur la touche 

• si la centrale est configurée en mode **Groupes Indépendants** :

- appuyer sur la touche Marche Groupe 1  puis sur la touche Marche Groupe 2  de la télécommande

ou

- composer sur le clavier TF300/TF310 :  code d'accès principal puis .

ou

- composer sur le clavier TF410 :

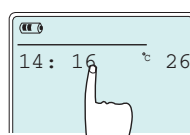

Effleurer le clavier

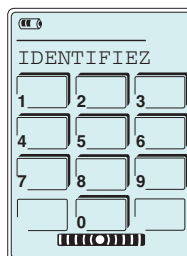

Composer le code d'accès

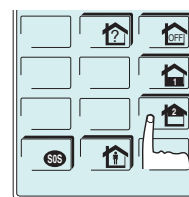
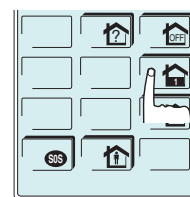

Appuyer sur les touches  puis 

La centrale répond par le message vocal : "**Bip, marche totale**", la centrale n'est pas encore opérationnelle.

! Vous devez à ce moment de l'essai réel, rester hors de portée des détecteurs de mouvement et ne plus solliciter les issues protégées par des détecteurs d'ouverture pendant 90 s.

Au bout de 90 secondes, la centrale émet une série de 3 bips consécutifs : la centrale **est maintenant opérationnelle**.



Cette période de 90 secondes (temporisation de sortie) vous permet de sortir de chez vous après avoir mis en marche la centrale sans faire déclencher les moyens d'alerte.

L'habitation est alors sous surveillance.

- ③ Ouvrir une issue protégée ou passer devant un détecteur de mouvement (nous vous conseillons de faire un essai réel pour chaque détecteur).
 Si le détecteur sollicité est à déclenchement :
- immédiat (Groupe 1 immédiat ou Groupe 2 immédiat), l'alarme se déclenche immédiatement,
 - temporisé (Groupe 1 temporisé ou Groupe 2 temporisé), l'alarme se déclenche après 20 s de temporisation (selon le paramétrage de la centrale).

- ④ Arrêter les moyens d'alerte en appuyant :
 - sur la touche Arrêt  de la télécommande

ou

- composer sur le clavier TF300/TF310 :  .
 code d'accès principal

ou

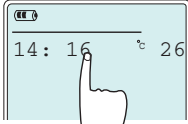
- composer sur le clavier TF410 :
- 

Effleurer le clavier

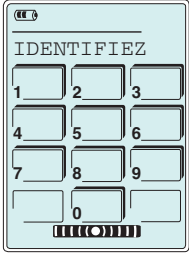

Composer le code d'accès



Appuyer sur la touche 

La centrale signale une intrusion par le message vocal : *"Intrusion détecteur n° X Groupe X immédiat/temporisé"*.

- ⑤ Recommencer la même opération avec la commande Marche Partielle (Marche Groupe 1 ou Marche Groupe 2 si la centrale est en mode Groupe 1/Groupe 2 pour vérifier le bon fonctionnement du système en Marche Groupe 1/Groupe 2.

Le système ainsi vérifié est en parfait état de fonctionnement.

Nous vous conseillons d'effectuer régulièrement un essai réel de votre système afin de contrôler son bon fonctionnement.

2 - UTILISER VOTRE SYSTÈME D'ALARME

Votre système d'alarme est facile à utiliser. Nous vous conseillons de le mettre en marche chaque fois que vous quittez votre habitation, même pour peu de temps.

- Ne pas laisser la télécommande ou le badge apparent sur une table ou un buffet.
- Garder une télécommande de secours chez vous cachée dans une pièce.
- Garder confidentiel le code d'accès du clavier (mêmes précautions que pour une carte de crédit).

QUELQUES PRÉCAUTIONS À PRENDRE :

■ Vous êtes chez vous

- Ne pas laisser vos portes et fenêtres ouvertes inutilement.
- Maintenir fermés le portail, la porte du garage, la porte de communication entre le garage et votre habitation.
- Mettre si possible votre système d'alarme en Marche Partielle ou Marche Présence.

■ Vous sortez de chez vous

- Fermer portes et fenêtres (attention aux battements dûs au vent...).
- Ne pas cacher vos clés à proximité de la porte d'entrée (pot de fleur, paillason, rebord de fenêtre, boîte aux lettres...).
- Mettre votre système d'alarme en Marche Totale.

■ Vous allez partir en voyage

- Veiller à ce que toutes les issues, et spécialement les plus accessibles, soient fermées.
- Faites garder votre courrier par la poste ou un voisin, éviter l'accumulation de prospectus dans votre boîte aux lettres.
- Ne pas mentionner votre absence sur votre répondeur téléphonique.
- Utiliser la simulation de présence de la centrale.
- Mettre votre système d'alarme en Marche Totale.

2.1 Commander votre système en mode Partiel/Total

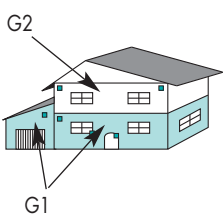
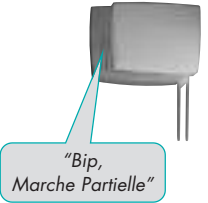
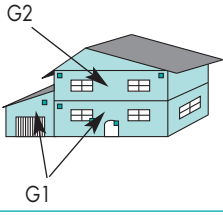
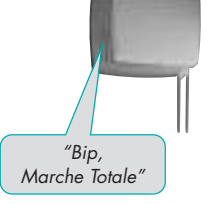
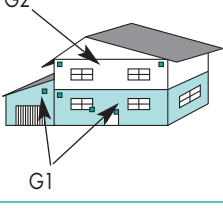
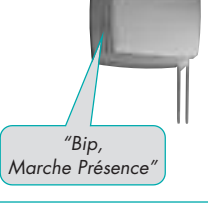
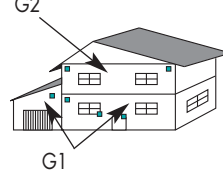
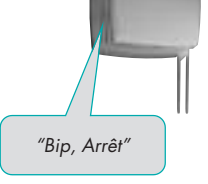
Vous pouvez commander	Les détecteurs actifs sont	Signalisation de la centrale	Réactions du système en cas d'intrusion
la Marche Partielle			Déclenchement : <ul style="list-style-type: none"> • des sirènes, • du transmetteur téléphonique.
la Marche Totale			Déclenchement : <ul style="list-style-type: none"> • des sirènes, • du transmetteur téléphonique.
la Marche Présence			<ul style="list-style-type: none"> • Signalisation sonore atténuée de la centrale uniquement. • Pas de déclenchement de sirène ou de transmetteur téléphonique.
l'Arrêt			<ul style="list-style-type: none"> • Signalisation vocale des intrusions. • Pas de déclenchement.

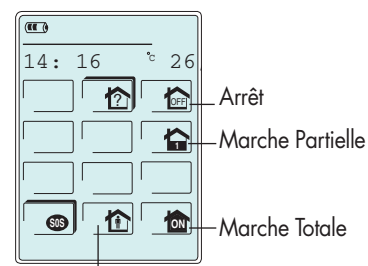
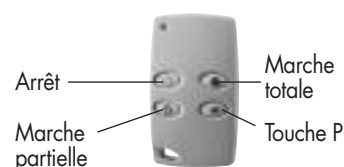
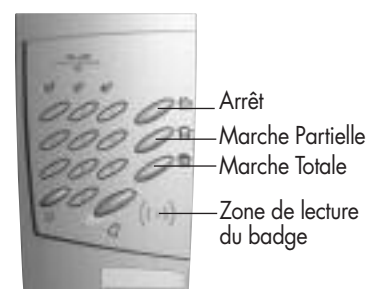







Groupe à l'arrêt
 Groupe en marche

Lorsque vous mettez votre système en Marche Partielle ou Marche Totale, pour vous permettre de quitter tranquillement les pièces protégées, la centrale n'est opérationnelle qu'au bout de 90 s : **c'est la temporisation de sortie.**



La centrale signale la fin de cette temporisation par 3 bips consécutifs : **"Bip bip bip"**.

En Marche Présence, la centrale est opérationnelle dès la mise en marche : **pas de temporisation de sortie.**





COMMANDER VOTRE SYSTÈME EN MODE PARTIEL/TOTAL AVEC LE CLAVIER TF300/TF310

	 <p>Clignotement rapide de 4 s maximum.</p>		<p> Voyant rouge</p> <p> Voyant jaune</p> <p> Voyant vert</p>
Appuyer sur une des 3 touches de commande.	Présenter le badge ou la montre devant la zone de lecture pendant cette période.	Le voyant vert clignote 3 fois puis le voyant jaune reste éclairé 4 s. Pendant cette période on peut activer une autre commande.	

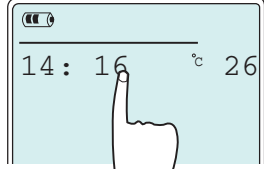

OU

		
Composer le code d'accès principal.	Appuyer sur une des 3 touches de commande pendant que le voyant jaune est éclairé.	Le voyant vert clignote 3 fois puis le voyant jaune reste éclairé 4 s. Pendant cette période on peut activer une autre commande.

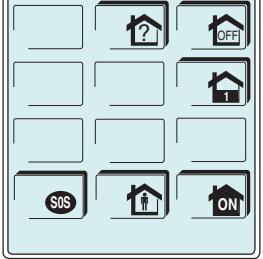
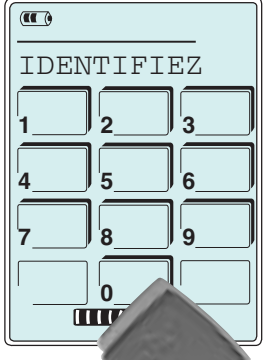
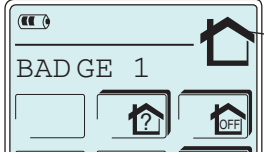
COMMANDER VOTRE SYSTÈME EN MODE PARTIEL/TOTAL AVEC LE CLAVIER TF410

<p>① Effleurer l'écran pour "réveiller" le clavier.</p> 	<p>③ Appuyer sur la touche</p> <p> : Arrêt</p> <p>ou</p> <p> : Marche Partielle</p> <p>ou</p> <p> : Marche Totale</p>	
<p>② Identifiez-vous, soit en composant sur le clavier le code d'accès, soit en présentant le badge devant la zone de lecture du badge.</p> 	 <p>Après retour d'information, le clavier affiche l'état de la centrale.</p>	

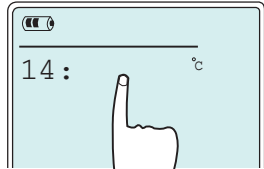
COMMANDER VOTRE SYSTÈME EN MARCHÉ PRÉSENCE AVEC LE CLAVIER TF410

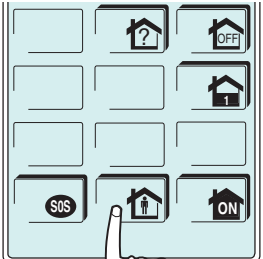
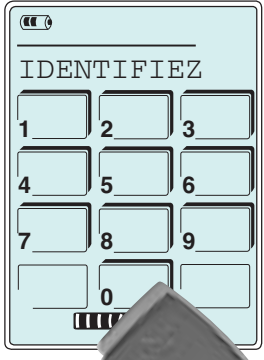
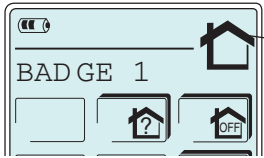
<p>① Effleurer l'écran pour "réveiller" le clavier.</p> 	<p>③ Appuyer sur la touche</p> <p> : Marche Présence</p>	
<p>② Identifiez-vous, soit en composant sur le clavier le code d'accès, soit en présentant le badge devant la zone de lecture du badge.</p> 	 <p>Après retour d'information, le clavier affiche l'état de la centrale.</p>	

2.2 Commander votre système en mode groupes indépendants

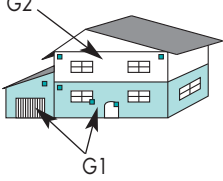
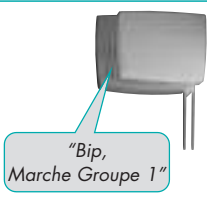
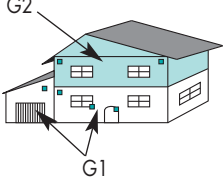
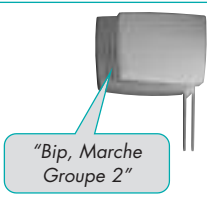
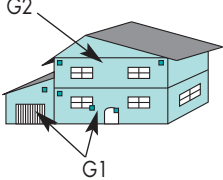
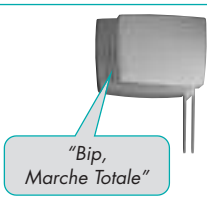
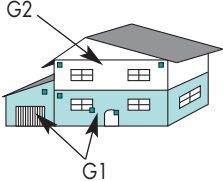
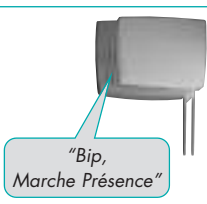
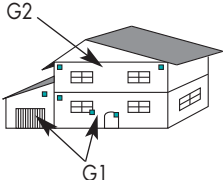
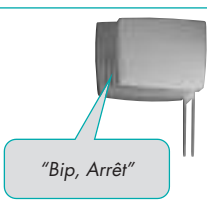
Vous pouvez commander	Les détecteurs actifs sont	Signalisation de la centrale	Réactions du système en cas d'intrusion
la Marche Groupe 1			Déclenchement : <ul style="list-style-type: none"> des sirènes, du transmetteur téléphonique.
la Marche Groupe 2			Déclenchement : <ul style="list-style-type: none"> des sirènes, du transmetteur téléphonique.
la Marche Groupe 1+2			Déclenchement : <ul style="list-style-type: none"> des sirènes, du transmetteur téléphonique.
la Marche Présence			<ul style="list-style-type: none"> Signalisation sonore atténuée de la centrale uniquement. Pas de déclenchement de sirène ou du transmetteur téléphonique.
l'Arrêt			<ul style="list-style-type: none"> Signalisation vocale des intrusions. Pas de déclenchement.

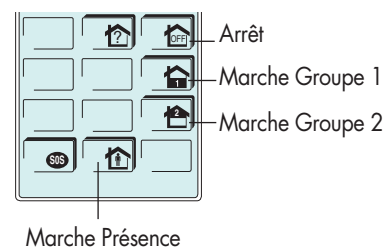
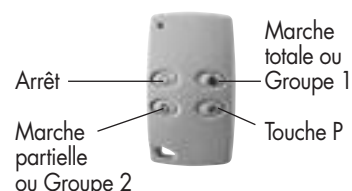
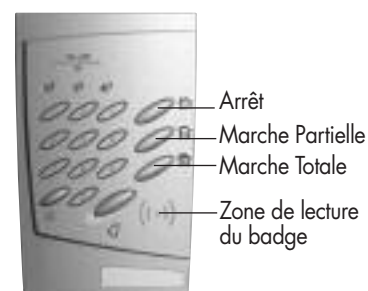



Groupe à l'arrêt
 Groupe en marche

Lorsque vous mettez votre système en Marche, la centrale n'est opérationnelle qu'au bout de 90 s : c'est la temporisation de sortie.

En Marche Présence, la centrale est opérationnelle dès la mise en marche: pas de temporisation de sortie

COMMANDER VOTRE SYSTÈME EN MODE GROUPES INDÉPENDANTS AVEC LE CLAVIER TF300/TF310





Cignotement rapide de 4 s maximum.







Appuyer sur une des 3 touches de commande.

Présenter le badge ou la montre devant la zone de lecture pendant cette période.

Le voyant vert clignote 3 fois puis le voyant jaune reste éclairé 4 s. Pendant cette période on peut activer une autre commande.

OU







Composer le code d'accès principal.

Appuyer sur une des 3 touches de commande pendant que le voyant jaune est éclairé.

Le voyant vert clignote 3 fois puis le voyant jaune reste éclairé 4 s. Pendant cette période on peut activer une autre commande.

COMMANDER VOTRE SYSTÈME EN MODE GROUPES INDÉPENDANTS AVEC LE CLAVIER TF410



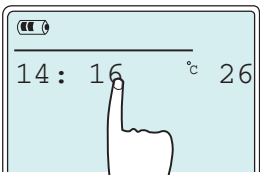

① Effleurer l'écran pour "réveiller" le clavier.

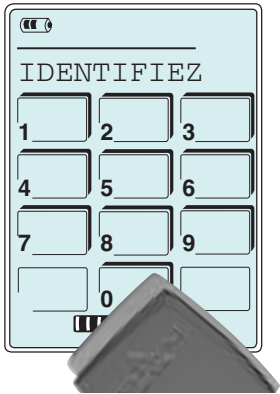

② Identifiez-vous, soit en composant sur le clavier le code d'accès, soit en présentant le badge devant la zone de lecture du badge.



③ Appuyer sur la touche

-  : Arrêt
- ou
-  : Marche Groupe 1
- ou
-  : Marche Groupe 2
- ou
-  +  : Marche Totale

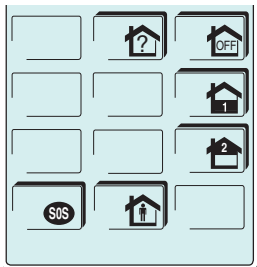

Après retour d'information, le clavier affiche l'état de la centrale.



COMMANDER VOTRE SYSTÈME EN MARCHÉ PRÉSENCE AVEC LE CLAVIER TF410

① Effleurer l'écran pour "réveiller" le clavier.

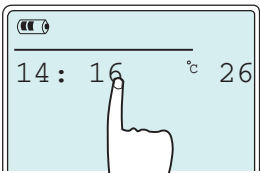

② Identifiez-vous, soit en composant sur le clavier le code d'accès, soit en présentant le badge devant la zone de lecture du badge.

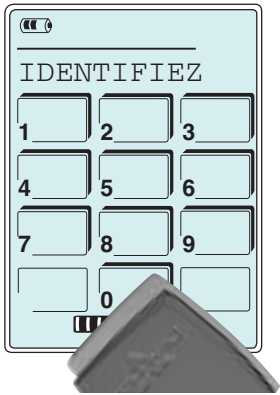

③ Appuyer sur la touche

-  : Marche Présence

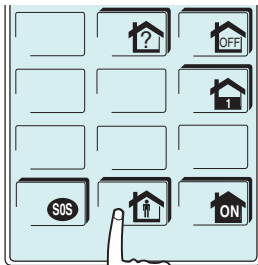



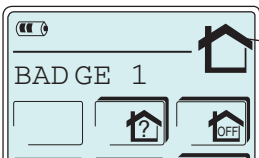

Après retour d'information, le clavier affiche l'état de la centrale.

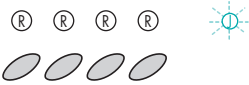

2.3 Modifier le code d'accès principal

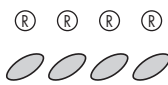
MODIFIER LE CODE D'ACCÈS PRINCIPAL AVEC LE CLAVIER TF300/TF310

			
Composer le code d'accès principal.	Appuyer sur cette touche pendant que le voyant jaune est éclairé.	Composer le nouveau code d'accès à 4 chiffres.	Valider la programmation en appuyant sur 8. Le voyant jaune signale une programmation correcte.

MODIFIER LE CODE D'ACCÈS PRINCIPAL AVEC LE CLAVIER TF410

① Appuyer pendant 5 s sur la touche 

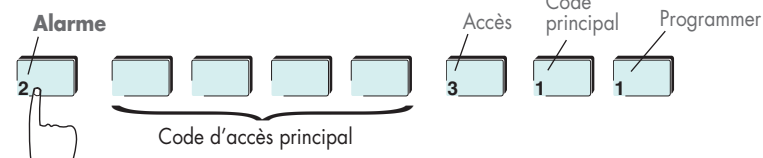
② 

Cette procédure permet de modifier le code principal en conservant le nombre de digits initialement choisi.

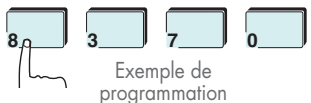
③ Programmation du nouveau code principal :  Exemple de programmation

④ 

- ⚠ Nous vous conseillons de nettoyer le clavier à l'aide d'un chiffon doux. N'utiliser ni alcool, ni acétone pour le nettoyage.
- Changer le code d'accès principal régulièrement.

2.4 Consulter l'état des issues

LA CENTRALE SIGNALA LES ISSUES OUVERTES

Lors de la mise en Marche de votre système d'alarme, la centrale énonce vocalement les issues protégées qui sont restées ouvertes. Pour effacer l'anomalie, il est nécessaire de refermer l'issue.

⚠ Si l'issue reste ouverte, elle ne sera pas protégée même si votre système est en marche.

Exemple : issue 1 restée ouverte après la mise en Marche.

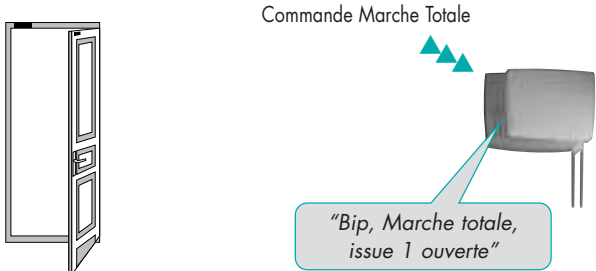

Commande Marche Totale

"Bip, Marche totale, issue 1 ouverte"

2.5 Consulter les alarmes et les anomalies

LA CENTRALE SIGNALA LES ALARMES

Lors de la mise à l'Arrêt de votre système d'alarme, après le message vocal "Bip, Arrêt", la centrale énonce vocalement les alarmes mémorisées.

L'effacement des alarmes mémorisées est effectif lors de la prochaine mise en marche de votre système d'alarme (Marche Partielle, Marche Totale, Marche Présence).

S'il s'agit de l'autoprotection de la centrale

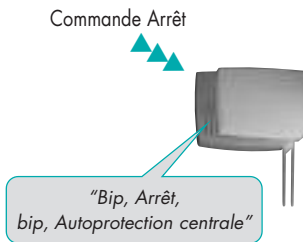

S'il s'agit de l'autoprotection d'un détecteur ou d'un clavier

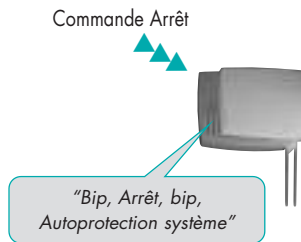

S'il s'agit d'une intrusion

(ex. : l'origine de l'alarme est le détecteur n° 1 du groupe 1 immédiat)

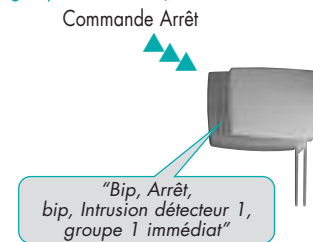

S'il s'agit d'un Appel d'Urgence

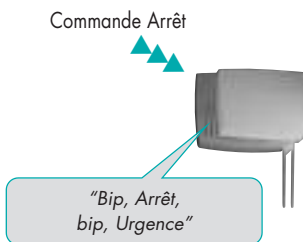

S'il s'agit d'une Alerte Silencieuse

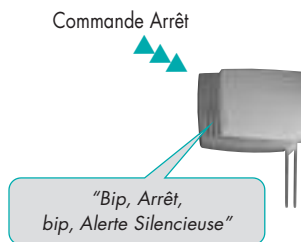

S'il s'agit d'une détection incendie ou d'un dommage domestique

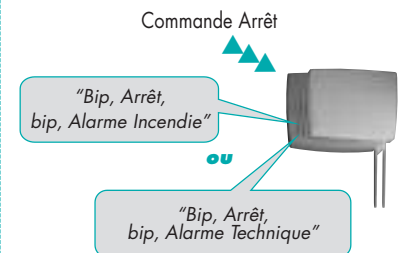

S'il s'agit de l'autoprotection radio

(ex. : un brouillage de 2 fréquences radio ou une recherche prolongée du code radio)

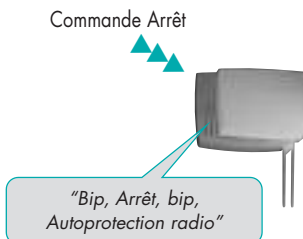

LA CENTRALE MÉMORISE LES ANOMALIES

Lors de la mise en marche de votre système d'alarme, la centrale énonce vocalement les anomalies mémorisées.

S'il s'agit d'une perte de liaison radio d'un détecteur de mouvement

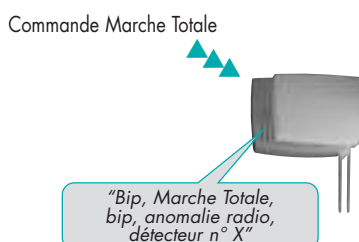

S'il s'agit d'une perte de liaison radio d'un détecteur d'ouverture

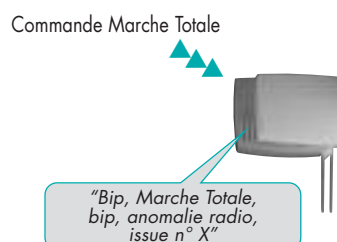

LA CENTRALE SIGNALA LES PILES USAGÉES

Lors de la mise en **Marche** de votre système d'alarme, la centrale énonce les défauts de piles mémorisés. L'effacement des défauts de piles est effectif lors du remplacement des piles défectueuses.

S'il s'agit de la pile d'un détecteur d'intrusion (ex. : pile usagée du détecteur n° 1 du groupe 1 immédiat)

Commande Marche Totale

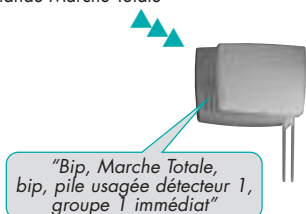

S'il s'agit de la pile de la centrale

Commande Marche Totale

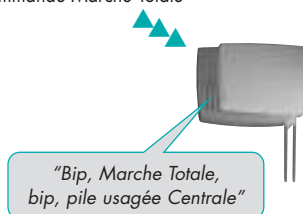

S'il s'agit de la pile d'un détecteur de fumée

Commande Marche Totale

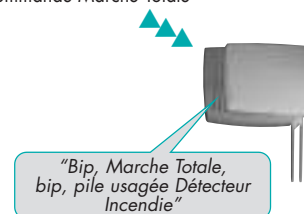

S'il s'agit de la pile d'un détecteur de dommage domestique

Commande Marche Totale

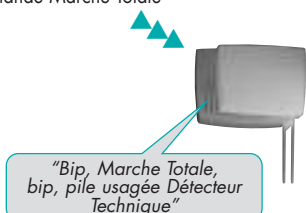

RÉACTION DE VOTRE SYSTÈME D'ALARME

	Type d'alarme	Réaction de la centrale	Réaction de la sirène d'alarme/flash	Réaction du transmetteur téléphonique
Système en Marche	Préalarme (actif en Marche Totale uniquement)	déclenchement de la sirène intégrée immédiat ou temporisé (selon paramétrage) pendant 10 s	déclenchement du flash pendant 10 s (pas de déclenchement de sonnerie)	pas de réaction
	Intrusion	déclenchement de la sirène intégrée immédiat ou retardé (selon paramétrage) pendant 90 s	déclenchement de la sonnerie et du flash 10 s après le déclenchement de la sirène intégrée à la centrale.	appel de vos proches ou du service de télésurveillance en précisant la nature de l'intrusion
Marche Présence	Intrusion	signalisation sonore atténuée	pas de réaction	pas de réaction
24 h/ 24	Autoprotection (ouverture, arrachement, coupure d'antenne)	déclenchement immédiat de la sirène intégrée pendant 90 s	déclenchement immédiat de la sonnerie et du flash. La durée du déclenchement dépend de votre sélection	appel de vos proches ou du service de télésurveillance en précisant l'alarme
	Appel d'Urgence	déclenchement immédiat de la sirène intégrée pendant 90 s	déclenchement immédiat de la sonnerie et du flash. La durée du déclenchement dépend de votre sélection	appel de vos proches ou du service de télésurveillance en précisant l'alarme
	Alerte silencieuse	pas de réaction	pas de réaction	appel de vos proches ou du service de télésurveillance en précisant l'alarme
	Coupure EDF, panne de congélateur, risque de gel, inondation	<ul style="list-style-type: none"> • signalisation vocale "BIP, Alarme technique" • puis 4 BIP émis toutes les 90 s • pas de déclenchement de sonnerie 	pas de réaction	appel de vos proches ou du service de télésurveillance en précisant l'alarme
	Incendie	déclenchement immédiat de la sirène intégrée en modulation incendie pendant 5 min	déclenchement immédiat de la sonnerie et du flash en modulation incendie pendant 5 min	appel de vos proches ou du service de télésurveillance en précisant l'alarme

3 - CHANGER LES PILES DE VOTRE SYSTÈME D'ALARME

L'objectif de la procédure qui suit est d'éviter le déclenchement possible des moyens d'alerte pour votre confort ainsi que la tranquillité de votre voisinage.

- Centrale, sirène : 6 piles alcalines 9 V 6LR61.
- Détecteur (DO220, DM220/DM320) : 2 piles alcalines LR03 1,5 V.
- Clavier TF300/TF310 : 1 pile alcaline 9 V 6LR61.
- Clavier TF410 : 2 piles 1,5 V type LR20.
- Télécommande : 2 piles lithium 2016

Changer les piles de la centrale : dévisser les vis de fixation de la centrale en la maintenant plaquée au mur avec votre main puis la décoller du mur en même temps que l'envoi d'une commande "Arrêt" de la télécommande. Ôter toutes les piles. Attendre au minimum 30 min avant de connecter les nouvelles piles (aucune reprogrammation ne sera nécessaire) pour que la centrale efface le défaut.

Pour changer les piles des détecteurs, des claviers et de la sirène, il est nécessaire de mettre la centrale en mode test afin d'éviter le déclenchement. Pour cela, dévisser les vis de fixation de la centrale en la maintenant plaquée au mur avec votre main, la décoller du mur en même temps que l'envoi d'une commande "Arrêt" de la télécommande puis la poser face contre terre.

Vous pouvez maintenant démonter :

- **les détecteurs :** démonter chacun des détecteurs et ôter leur pile. Les remettre en place au bout de 5 min avec leur nouvelle pile. Vérifier que le voyant rouge du détecteur s'allume bien à chaque appui sur le bouton de test situé en face avant.
- **le clavier TF300/TF310 :** une fois celui-ci démonté, procéder au changement de la pile (aucune reprogrammation ne sera nécessaire).
- **le clavier TF410 :** dévisser la vis cruciforme située sous la base. Changer les 2 piles par des piles du même type. La programmation initiale est conservée après le changement.
- **la sirène :** démonter la sirène d'alarme extérieure et enlever l'ensemble des piles. Attendre au minimum 30 min avant de connecter les nouvelles piles (aucune reprogrammation ne sera nécessaire) pour que la sirène efface le défaut.

Lorsque le changement des piles est terminé, repositionner la centrale.

Changer les piles de la télécommande : dévisser la vis cruciforme située au dos de la télécommande. Changer les piles de la télécommande par des piles du même type (en plaçant le + de chaque pile dessous). La programmation initiale est conservée après le changement.

Vous pouvez maintenant procéder à un essai réel de votre système.

⚠ Pour chaque produit, bien respecter le temps d'attente avant de remettre des piles neuves (temps nécessaire pour effacer le défaut de pile mémorisé).

⚠ Il est impératif de remplacer par des piles neuves du même type. Déposer les piles usagées dans les lieux prévus pour le recyclage.



4 - QUE FAIRE SI... ?

Lorsque je vérifie la programmation du code radio personnalisé de mon détecteur, ma centrale fait un bip grave

Vous avez sans doute fait une erreur dans la programmation du détecteur. Reprendre de nouveau la programmation.

Je n'arrive pas à programmer ma télécommande

Le voyant clignote au lieu de s'allumer de façon continue. Ouvrir la télécommande afin d'essayer les piles à l'aide d'un chiffon sec.

J'ai fini mon installation. Tout s'est correctement passé en mode test mais la centrale ne se déclenche pas lorsque je fais un essai réel

- L'interrupteur n° 2 et/ou l'interrupteur n° 3 de la centrale sont sur "ON". Il suffit de le(s) basculer sur "OFF" (côté chiffre).
- Vous n'attendez pas la fin de la temporisation de sortie, ou pendant cette temporisation vous êtes resté dans une pièce protégée par un détecteur de mouvement. En effet, pour effectuer un essai réel d'intrusion, il faut d'abord sortir de la pièce dans laquelle se trouve le détecteur à tester, mettre le système en marche totale, attendre la fin de temporisation de sortie (signalée par une série de bips au bout de 90 secondes), puis entrer dans la pièce protégée.

Lorsque j'appuie sur la touche "Totale" de ma télécommande ou de mon clavier, je n'active que les détecteurs du groupe 2. Le groupe 1 de ma centrale est inopérant.

La centrale est configurée en mode "groupes indépendants". Pour activer la marche totale, il faut d'abord appuyer sur la touche "Partielle/Groupe1" puis sur la touche "Totale/Groupe 2", ou sélectionner sur la centrale le mode de fonctionnement "Partiel/Total" (micro-interrupteur n° 8 sur OFF).

J'ai posé une sirène extérieure mais elle ne se déclenche pas lors d'un essai d'intrusion

Le déclenchement de la sirène extérieure est différé de 10 secondes par rapport à celui de la centrale. Il ne faut donc pas arrêter la centrale immédiatement après son déclenchement.

J'ai validé le report d'acquit sur la sirène extérieure mais elle ne répète pas ce que dit la centrale.

Le report d'acquis sur la sirène se fait uniquement sous forme de bips.

Puis-je changer le code d'accès secret de mon clavier de commande ?

Vous pouvez changer le code d'accès secret autant de fois que vous voulez. Il suffit de vous reporter au chapitre "Modifier le code d'accès principal" de l'utilisation.

Chaque fois que j'active ou désactive mon alarme, ma sirène extérieure émet une série de 4 bips.

Elle vous signale qu'il faut changer ses piles. Il reste environ un mois d'autonomie pour cette sirène.

Lorsque la centrale se déclenche, je n'arrive plus à l'arrêter

Les piles de la centrale arrivent en fin de vie. Il faut les changer.

J'ai changé les piles de ma centrale mais elle continue à me signaler une anomalie de piles

La mémoire de la centrale ne s'est pas effacée. Il suffit de retirer toutes les piles de la centrale pendant 30 minutes puis de les remettre, sans avoir à reprogrammer quoi que ce soit.

Lors du changement de la pile d'un détecteur, est-il nécessaire de reprogrammer le code radio personnalisé ainsi que le code de la zone ?

Non. De même que pour les télécommandes 2 ou 4 touches et les claviers TF300, TF310, TF410, la programmation du code radio personnalisé est sauvegardée même en cas de changement de piles.

J'ai changé les piles de mon système et je n'arrive plus à me servir de mon clavier

Le clavier s'est déprogrammé lors du changement de piles. Il suffit de reprogrammer le code radio personnalisé ainsi que le code d'accès secret.

Ma sirène extérieure se déclenche intempestivement, sans déclenchement de la sirène intégrée à la centrale

Ceci est dû à son pion d'autoprotection. La fixation de la sirène a pris du jeu. Il suffit d'insérer une cale entre le mur et le pion d'autoprotection ou de resserrer la fixation de la sirène.

Mon système se déclenche à l'arrêt

Il s'agit d'un déclenchement en autoprotection, il faut vérifier la fixation des différents produits.

Le détecteur de mouvement consomme sa pile rapidement ou son voyant clignote sans arrêt

- Soit le détecteur n'est pas fixé sur son socle.
- Soit le pion d'autoprotection n'est pas monté ou ne correspond pas au type de montage.

Lorsque je décroche la sirène du mur, la centrale ne sonne pas

La sirène est un récepteur et ne renvoie pas d'information à la centrale.

AIDE-MÉMOIRE

LE CODE RADIO PERSONNALISÉ

1	2	3	4	5	6	7	8	9	10

IDENTIFICATION ET EMPLACEMENT DES DÉTECTEURS

Type de détecteur	Numéro du détecteur	Emplacement	Groupe affecté au détecteur
	<i>n° 1</i>		
	<i>n° 2</i>		
	<i>n° 3</i>		
	<i>n° 4</i>		
	<i>n° 5</i>		
	<i>n° 6</i>		
	<i>n° 7</i>		
	<i>n° 8</i>		
	<i>n° 9</i>		
	<i>n° 10</i>		
	<i>n° 11</i>		
	<i>n° 12</i>		
	<i>n° 13</i>		
	<i>n° 14</i>		
	<i>n° 15</i>		



CENTRALE

■ Votre paramétrage

- déclenchement immédiat pour les détecteurs affectés aux Groupes 1 et 2 temporisés
- déclenchement retardé de 20 s pour les détecteurs affectés aux Groupes 1 et 2 temporisés
- déclenchement de la sirène intégrée à la centrale en cas d'intrusion
- pas de déclenchement de la sirène intégrée à la centrale en cas d'intrusion
- sonnerie immédiate de la sirène intégrée à la centrale en cas d'intrusion
- sonnerie retardée de 1 min de la sirène intégrée à la centrale en cas d'intrusion
- niveau normal des messages vocaux énoncés par la centrale
- niveau fort des messages vocaux énoncés par la centrale
- autoprotection radio inactive
- autoprotection radio active
- recherche de code radio inactive
- recherche de code radio active
- simulation de présence inactive
- simulation de présence active
- mode **Partiel/Total**
- mode **Groupes indépendants**
- avertissement vocal au début de la temporisation d'entrée
- pas d'avertissement vocal au début de la temporisation d'entrée

NB : quel que soit votre paramétrage, votre centrale réagit de la façon suivante :

- temporisation de sortie de 90 s après une mise en marche (Partielle, Totale, Groupe 1, Groupe 2)
- pas de temporisation de sortie en Marche Présence
- en cas de détection incendie, déclenchement immédiat de la sirène intégrée en modulation incendie pendant 5 min,
- en cas d'Appel d'Urgence ou d'autoprotection déclenchement immédiat de la sirène intégrée à la centrale.

TÉLÉCOMMANDE PC31 1

Remplir les cases en fonction de votre choix :

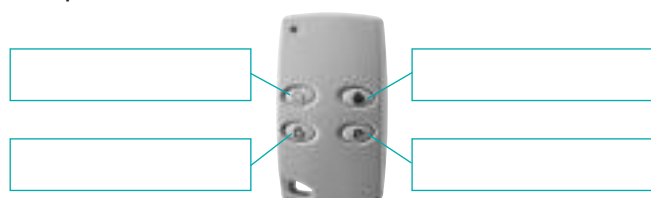

SIRÈNE D'ALARME

■ Modèle de sirène d'alarme

- sans flash
- avec flash

■ Vos options de fonctionnement

- 20 s de sonnerie (et de clignotement du flash)
- 40 s de sonnerie (et de clignotement du flash)
- 1 min 30 s de sonnerie (et de clignotement du flash)
- 1 min 30 s de sonnerie et 15 min de clignotement du flash
- pas de report des messages sonores de la centrale lors des mises en marche et à l'arrêt
- report des messages sonores de la centrale lors des mises en marche et à l'arrêt
- sonnerie à modulation stridente (pour un usage intérieur)
- sonnerie audible à grande distance (pour un usage extérieur)

NB : quelles que soient les options de fonctionnement sélectionnées, votre sirène d'alarme réagit de la façon suivante :

- intrusion : sonnerie retardée de 10 s par rapport au déclenchement de la sirène de la centrale.
- en cas de détection incendie, déclenchement immédiat de la sirène d'alarme (et de clignotement du flash) pendant 5 min,
- en cas d'Appel d'Urgence ou d'autoprotection déclenchement immédiat de la sirène d'alarme.

CLAVIERS

- Clavier TF300/TF310
 - avec badge
 - sans badge

Fonction touche 

- Marche présence
- Appel sonore
- Lumière

Fonction touche 

- Marche présence
- Appel sonore
- Sonnette

- Clavier TF410

- P1 : Incendie
 - active
 - inactive

- P2 : Appel sonore
 - active
 - inactive

- P3 : Alerte silencieuse
 - active
 - inactive

CARACTÉRISTIQUES TECHNIQUES

Centrale CBS1000F

- Contrôle permanent de l'état des piles
- Contrôle permanent de la liaison radio avec les détecteurs supervisés
- Contrôle permanent des autoprotectons mécaniques (arrachement, ouverture, coupure des antennes)
- Blindage métal
- Nombre de détecteurs non supervisés illimités
- 15 détecteurs supervisés maximum
- Sirène intérieure intégrée 110 dB
- Sonnerie spécifique incendie
- Possibilité d'inhiber ou de retarder (de 60 s) la sirène intégrée sur intrusion
- Temporisation d'entrée : 0 ou 20 s
- Temporisation de sortie : 90 s
- Autonomie 2 ans (6 piles alcalines 9 V fournies)
- Indice de protection : IP31/IK04
- Température de fonctionnement : -10°C à + 55°C
- Transmission radio **TwinPass®**
- Dimensions (avec les antennes) (L x H x P) : 350 x 400 x 80 mm
- Poids : 1555 g (avec les 6 piles)

CENTRALE D'ALARME

Normes NF C 48-205 ou C 48-450
NF C 48-211 ou C 48-455
C 48-410
NF EN 50130-4 et 5
NF EN 60950 ou NF EN 60065
NF EN41003

MATERIELS DE SECURITE ELECTRONIQUES DETECTION D'INTRUSION



Exigences essentielles certifiées

MARQUE COMMERCIALE : **Diagral**

REFERENCE DU PRODUIT : **CBS1000F**

N° DE CERTIFICATION : **1110000411**

Type 1

Nombre de boucles (zone) : **2 groupes indépendants**

Autonomie : **2 années**

Type de liaison du système : **radio**

Environnement : **intérieur**

Gamme de températures : **- 10°C mini / + 55 °C maxi**

Alarme sonore : **intérieure intégrée 104 dB à 1 mètre**

IP : **31** / IK : **04**

CNPP ASSOCIATION
Route de la Chapelle
BP 2265
F-27950 Saint Marcel

AFAQ AFNOR Certification
F - 93571 ST DENIS LA PLAINE CEDEX
<http://www.marque-nf.com>

Site internet

Si vous êtes internaute, le site <http://www.diagral.com> est à votre disposition. Laissez vous guider en image, de nombreuses séquences vidéos vous attendent.

Pour obtenir des conseils lors de la pose de votre système ou avant tout retour de matériel, contacter l'assistance technique
Diagral : **+33 825 051 809**

depuis 1 poste fixe pour la France : 0,15€/mn
pour les autres pays, se reporter au tarif en vigueur

Une équipe de techniciens qualifiés vous indiquera la procédure à suivre la mieux adaptée à votre cas.

Vous trouverez sur notre site www.diagral.com les réponses aux questions les plus fréquentes, les principales notices techniques...

Noter ici votre code d'accès au club client du site internet :

(communiqué suite à la demande d'extension de garantie).

Nous apprécions vos suggestions

Si vous avez des remarques pour l'amélioration de nos guides et de nos produits, n'hésitez pas à nous les communiquer par écrit ou par e-mail (assistancetechnique@diagral.fr) en précisant la date d'achat du matériel.

Nous vous en remercions par avance.

CE	DÉCLARATION DE CONFORMITÉ																			
	Fabricant : Hager Security SAS Adresse : F-38926 Crolles Cedex - France																			
Type de produit : Centrale																				
Marque : Diagral																				
Nous déclarons sous notre seule responsabilité que les produits auxquels se réfèrent cette déclaration sont conformes aux exigences essentielles des directives suivantes :																				
<ul style="list-style-type: none">• Directive R&TTE : 99/5/CE• Directive EMC : 89/336/CEE• Directive Basse Tension : 73/23/CE																				
conformément aux normes européennes harmonisées suivantes :																				
	<table border="1"><thead><tr><th>Référence produit</th><th>CBS1000F</th></tr></thead><tbody><tr><td>EN 300 220-3</td><td>X</td></tr><tr><td>EN 300 330-2</td><td></td></tr><tr><td>EN 300 440-2</td><td></td></tr><tr><td>EN 301489-1 & 3</td><td></td></tr><tr><td>EN 15030-4</td><td>X</td></tr><tr><td>EN 55022 & 55024</td><td></td></tr><tr><td>EN 60950</td><td>X</td></tr><tr><td>TBR 21</td><td></td></tr></tbody></table>	Référence produit	CBS1000F	EN 300 220-3	X	EN 300 330-2		EN 300 440-2		EN 301489-1 & 3		EN 15030-4	X	EN 55022 & 55024		EN 60950	X	TBR 21		
Référence produit	CBS1000F																			
EN 300 220-3	X																			
EN 300 330-2																				
EN 300 440-2																				
EN 301489-1 & 3																				
EN 15030-4	X																			
EN 55022 & 55024																				
EN 60950	X																			
TBR 21																				
Ces produits peuvent être utilisés dans toute l'UE, l'EEA et la Suisse																				
Crolles, le 02/01/07	Signature :																			
	Patrick Bernard,																			
	Directeur Recherche et Développement																			

Document non contractuel soumis à modifications sans préavis

