

diagral



- ④ FR Guide d'installation - p. 2
**Emetteur universel extérieur
DIAG80ADX**
- ④ IT Manuale d'installazione - p. 24
**Trasmittitore universale
stagno DIAG80ADX**
- ④ NL Installatiegids - p. 44
**Externe universele zender
DIAG80ADX**

Sommaire

1. Présentation	3
2. Mise en œuvre.....	4
3. Programmation	5
3.1 Emetteur universel associé à DIAG38APX.....	6
3.2 Emetteur universel associé à D8921.....	7
3.3 Emetteur universel associé à MAA01X.....	8
3.4 Emetteur universel associé à D8926.....	9
3.5 Emetteur universel associé à SONIN, SONCS, SONPC.....	10
4. Apprentissage	11
5. Raccordement	13
5.1 Contact d'ouverture de sol DIAG38APX.....	13
5.2 Contact d'ouverture grand espacement D8921	14
5.3 Capteur d'ouverture pour volet roulant MAA01X	14
5.4 Tapis contact étanche D8926	15
5.5 Sondes techniques SONIN, SONCS, SONPC	15
6. Fixation.....	18
6.1 Précautions de pose.....	18
6.2 Fixation de l'émetteur universel	18
7. Test	19
8. Changement des piles	21
9. Caractéristiques.....	22

1. Présentation

L'émetteur universel extérieur permet de raccorder différents contacts NF (détecteur pour porte de garage, grand espacement...), un contact NO (tapis contact étanche) ou des sondes techniques (inondation, panne congélateur et coupure secteur).

Il est adapté aux pièces humides ou à l'extérieur. Il est équipé :

- d'un bornier n° 1 pour raccorder des contacts extérieurs NF ou NO,
- d'un bornier n° 2 pour raccorder les sondes techniques,
- d'un bouton test,
- d'un voyant test.

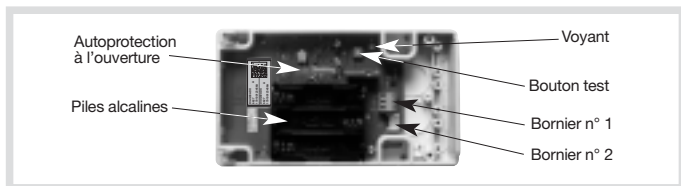

ATTENTION : les 2 borniers ne peuvent pas être utilisés simultanément.

Applications de type détecteur d'intrusion : bornier n° 1

- Détecteur d'ouverture : utilisation de contact d'ouverture (de type en saillie, encastré, grand espacement...).
- Détecteur de passage : utilisation du tapis contact étanche.
- Détecteur de volet roulant : utilisation de contact spécifique pour volet roulant.
- Détecteur de bris de vitre : utilisation de capteur de bris de vitre du type piézoélectrique.

Applications de type détecteur technique : bornier n° 2

Utilisation d'un détecteur de dommages techniques :

- inondation (réf. SONIN) : signale un niveau d'eau supérieur à 2 mm,
- coupure secteur (réf. SONCS) : signale une coupure supérieure à 18 minutes \pm 20% (coupure courte) ou supérieure à 5 heures \pm 20% (coupure longue),
- panne congélateur (réf. SONPC) : signale une température supérieure à -12°C .

Exemples d'application :

Exemple n° 1 : détection d'ouverture sur un portillon (utilisation du bornier n° 1).

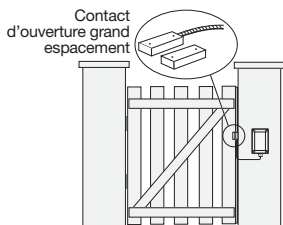

Exemple n° 2 : détection d'inondation par sonde technique (utilisation du bornier n° 2).

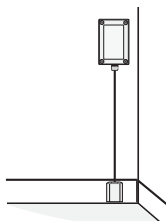

2. Mise en œuvre

1. Enlever le capot.
2. Passer le câble du détecteur dans une des membranes.
3. Connecter les 3 piles alcalines LR06 fournies.
Lors de la mise sous tension, le voyant test s'allume brièvement.

Vignette de garantie



Pozidriv 2

Membranes

Vignette de garantie

Pour bénéficier de l'extension de garantie, **enregistrer votre produit** sur <http://garantie.diagral.fr>.

Référence
du produit



Numéro de série

3. Programmation

La programmation de l'émetteur universel permet de définir le fonctionnement en fonction du raccordement effectué :

- raccordement d'un contact extérieur : fonctionnement en détecteur d'intrusion,
- raccordement d'une sonde technique : fonctionnement en détecteur technique.

Pour programmer le fonctionnement de l'émetteur :

- choisir le **n° du paramètre** correspondant au type de détecteur,
- choisir la **valeur du paramètre** correspondant au raccordement choisi.

Le choix s'effectue dans le tableau suivant :

Type de paramétrage	N° du paramètre	Options de paramétrage	Valeur du paramètre	Applications
Type de capteur	1	Capteur sans gestion des issues NO	6	Autres que détecteur d'ouverture de l'habitation
		Capteur sans gestion des issues NF	7 (usine)	Autres que détecteur d'ouverture de l'habitation
		Capteur avec gestion des issues NF	9	Détecteur d'ouverture de l'habitation
		Capteur volet roulant	12	Détecteur de volet roulant
		Sonde technique	13	Détecteur de dommages domestiques
Type de détecteur	2	Détecteur ne protégeant pas une issue de l'habitation	1 (usine)	Détecteur d'ouverture (ex. : portillon extérieur) Détecteur de bris de vitre Détecteur de volet roulant Tapis contact étanche
		Détecteur protégeant une issue de l'habitation	2	Détecteur d'ouverture
		Détecteur technique	6	Détecteur inondation Détecteur coupure secteur Détecteur panne congélateur

Type de paramétrage	N° du paramètre	Options de paramétrage	Valeur du paramètre	Applications
Inhibition 90 s	3	Inactif	1	Aucune inhibition
		Actif	2 (usine)	Inhibition du détecteur 90 s après la 1 ^{er} émission
Niveau d'alarme	4	Intrusion	1 (usine)	Niveau d'alarme géré par la centrale
		Préalarme forte	2	
		Préalarme faible	3	

ATTENTION : le niveau d'alarme ne concerne pas un émetteur universel associé à des sondes techniques.

3.1 Emetteur universel associé à DIAG38APX

Programmation d'un capteur avec gestion des issues NF (paramètre n° 1 et valeur n° 9) en détecteur protégeant une issue de l'habitation (paramètre n° 2 et valeur n° 2) et aucune inhibition (paramètre n° 3 et valeur n° 1).

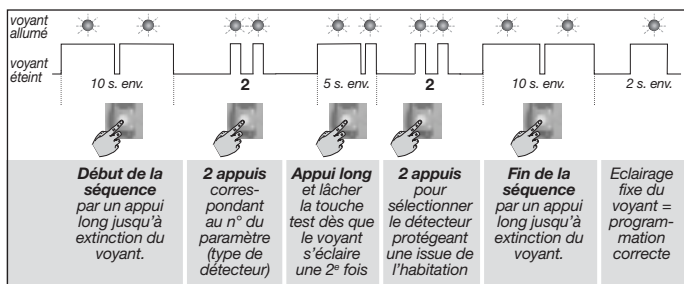
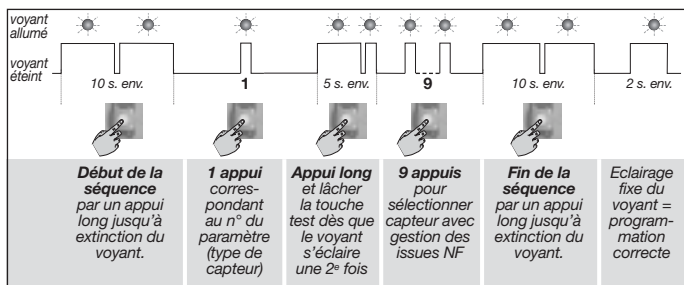

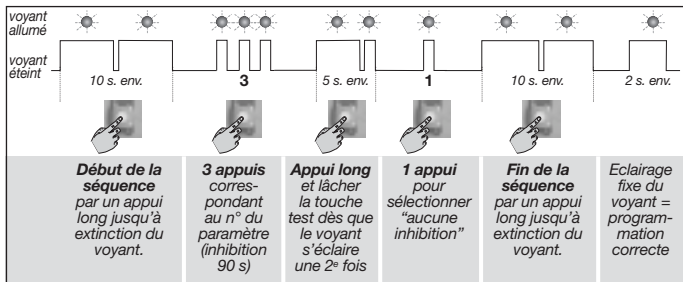

3.2 Emetteur universel associé à D8921

Programmation d'un capteur sans gestion des issues NF (**paramètre n°1 et valeur n° 7**) en détecteur ne protégeant pas une issue de l'habitation (**paramètre n° 2 et valeur n° 1**).

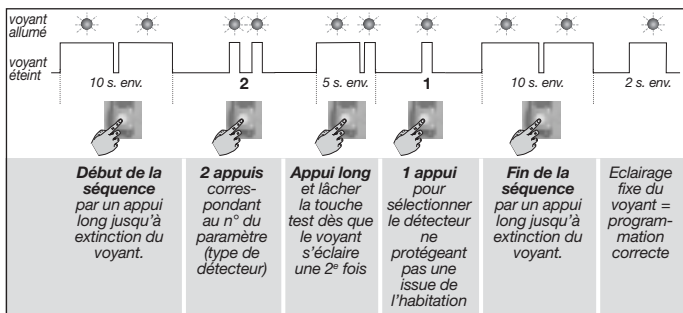
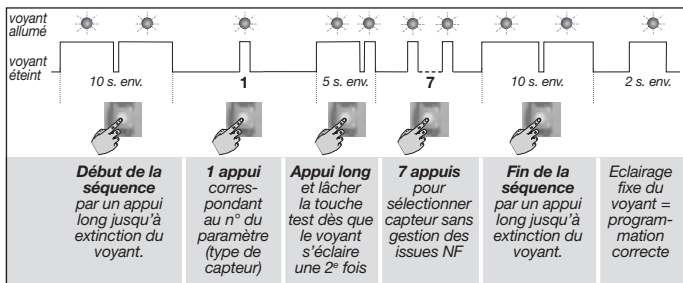

3.3 Emetteur universel associé à MAA01X

Programmation d'un capteur volet roulant (**paramètre n° 1 et valeur n° 12**) en détecteur ne protégeant pas une issue de l'habitation (**paramètre n° 2 et valeur n° 1**).

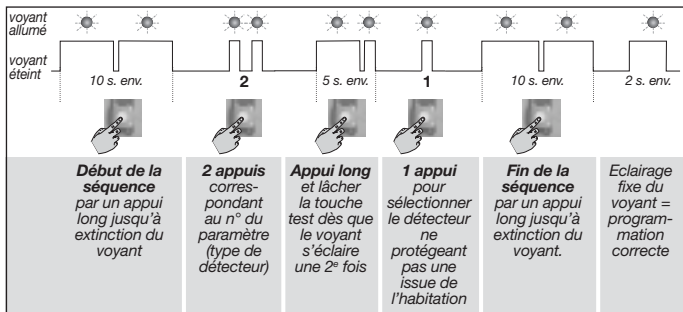
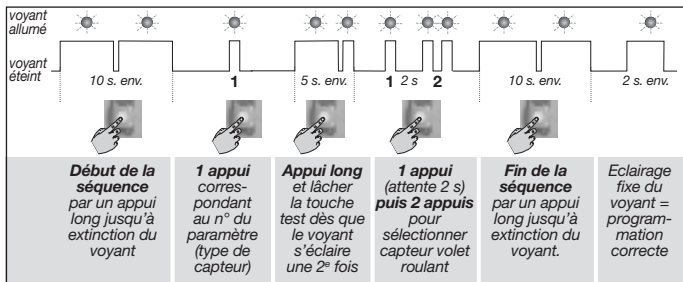

3.4 Emetteur universel associé à D8926

Programmation d'un capteur sans gestion des issues NO (**paramètre n° 1 et valeur n° 6**) en détecteur ne protégeant pas une issue de l'habitation (**paramètre n° 2 et valeur n° 1**).

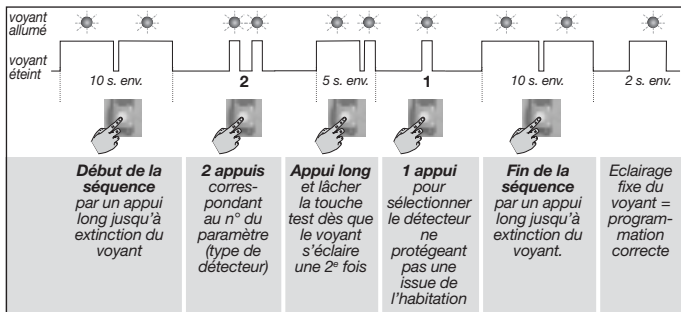
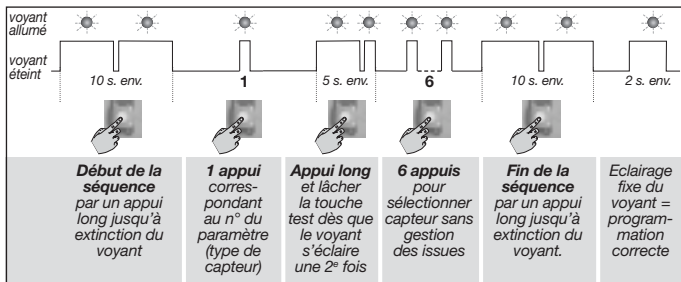

3.5 Emetteur universel associé à SONIN, SONCS, SONPC

Programmation d'une sonde technique (**paramètre n°1 et valeur n° 13**) en détecteur technique (**paramètre n° 2 et valeur n° 6**).

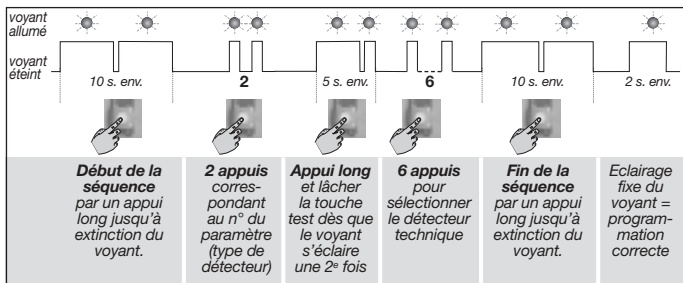
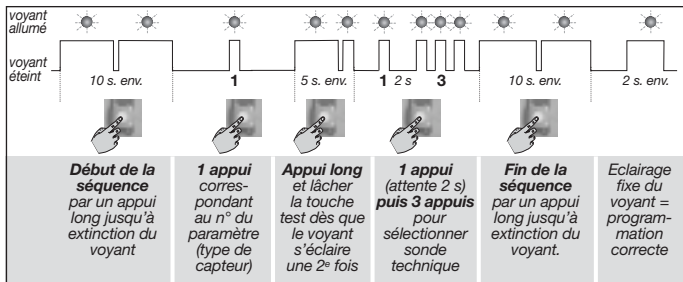

4. Apprentissage

ATTENTION : lors de l'apprentissage, il est inutile de placer le produit à apprendre à proximité de la centrale, au contraire nous vous conseillons de vous éloigner quelque peu (placer le produit à au moins 2 mètres de la centrale).

L'apprentissage permet d'établir la reconnaissance du détecteur par la centrale.

- 1 Enlever le capot de la centrale afin d'accéder au clavier utilisé pour l'apprentissage, pour cela :

A. appuyer sur le bouton afin de déclipser le capot



B. pivoter le capot à 90° et l'enlever.



- 2 Mettre la centrale en mode installation en composant sur son clavier :



code d'accès principal (usine : 0000)

"bip, mode installation"



- 3 Réaliser la séquence d'apprentissage suivante :

A. pour un détecteur technique :

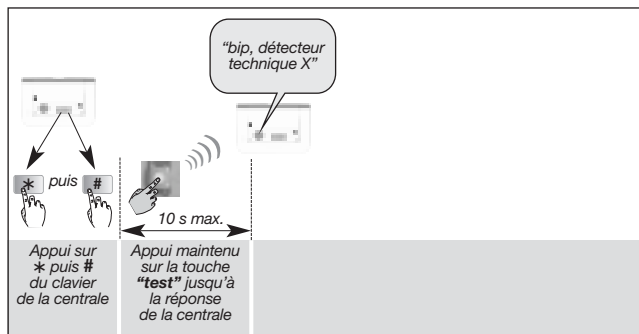

B. pour un détecteur d'intrusion :

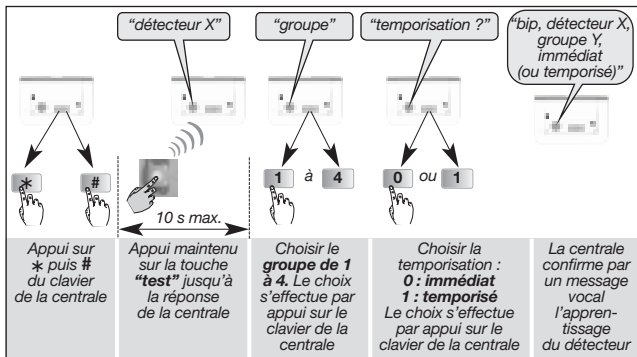

Exemple : apprentissage du 1^{er} détecteur affecté au **groupe 2** et à déclenchement **immédiat**.

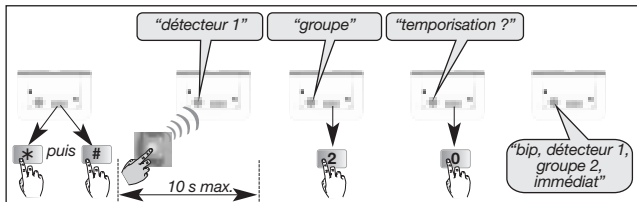

4 Vérifier l'apprentissage.

Appuyer sur la touche test du détecteur jusqu'à ce que la centrale énonce le message vocal correspondant à la programmation choisie.

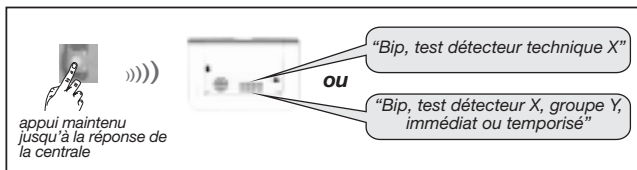

Si la centrale ne réagit pas comme prévu, reprendre l'apprentissage du détecteur.

- 5 Passer à l'apprentissage des autres détecteurs en répétant les séquences 3 et 4.

5. Raccordement

ATTENTION : déconnecter les piles alcalines avant d'effectuer les raccordements.

Les borniers de raccordement

Les borniers n° 1 et n° 2 possèdent chacun 3 bornes.

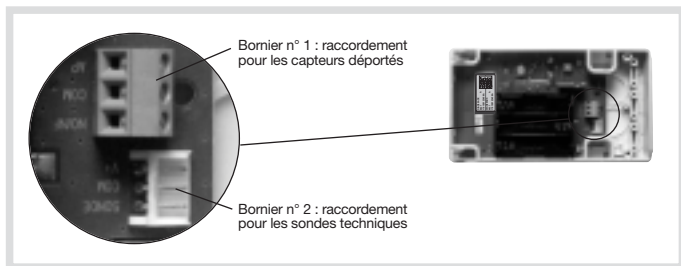

5.1 Contact d'ouverture de sol DIAG38APX

• Mise en place de la gaine de protection

Monter la gaine de protection (longueur 1 m) sur le câble jusqu'au blocage de celle-ci.



• Raccordement

1. Câbler les 2 fils rouge et vert sur les bornes NO/NF et COM du bornier (raccordement du contact de sol au détecteur).
2. Câbler les fils jaune et noir sur les bornes AP et COM (autoprotection à la coupure).

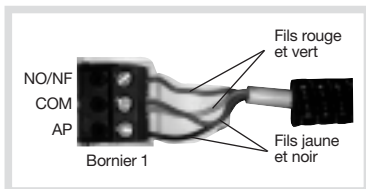

• Fixation

Fixer le socle du contact de sol sur l'un des côté de votre porte de garage. Il doit être posé parallèlement à l'axe de la porte fermée et de manière à ce que la gaine de protection ne soit pas écrasée par les roues des véhicules (vis non fournies).



5.2 Contact d'ouverture grand espacement D8921

• Pose

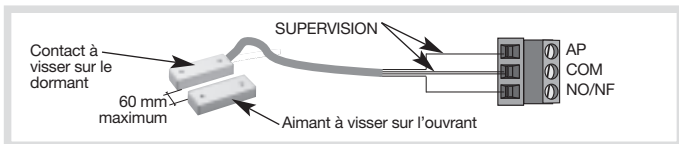

• Raccordement de plusieurs contacts en série autoprotégés

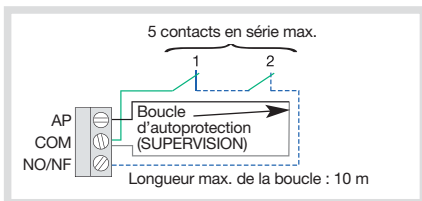

5.3 Capteur d'ouverture pour volet roulant MAA01X

• Fixation

Le capteur se fixe en 4 points au caisson du volet roulant.

1. Relever complètement le volet.
2. Ouvrir le caisson du volet roulant.
3. Positionner le capteur à une des extrémités du caisson de votre volet roulant et de sorte que le cylindre de sortie du cordon soit le plus proche possible de l'ouverture du caisson. La corde doit suivre le mouvement du volet. Vérifier si le

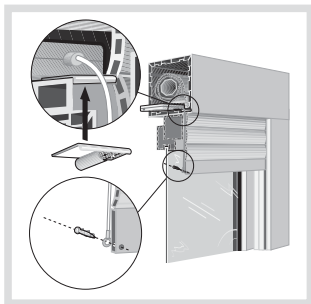

mouvement du volet roulant n'est pas généré par le capteur.

4. Abaisser le volet en laissant 20 à 30 cm d'ouverture.
5. Fixer le capteur en utilisant les 4 points de fixation avec les vis autoforeuses.
6. Connecter les 3 fils de liaison du capteur au connecteur du boîtier émetteur en respectant les couleurs (selon le schéma ci-dessous).
7. Fixer le boîtier émetteur à l'aide des 2 vis fournies, de préférence à l'extérieur du caisson du volet.

• Raccordement

Pour préserver la portée radio du détecteur :

- éviter de faire cheminer le câble du volet roulant le long du détecteur,
- modifier le parcours du câble et/ou sa longueur si la portée radio n'est pas satisfaisante.

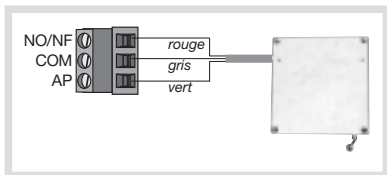

ATTENTION : le raccordement d'un volet roulant ne permet pas l'autoprotection de la boucle.

5.4 Tapis contact étanche D8926

• Raccordement

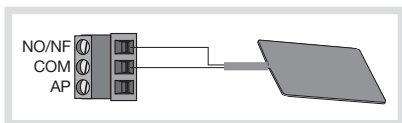

5.5 Sondes techniques SONIN, SONCS, SONPC

• Raccordement

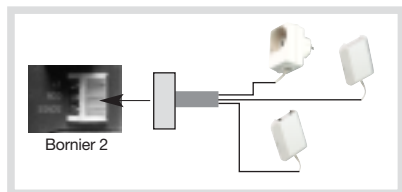

• Fixation

Chaque sonde est reliée au détecteur par un câble plat de longueur : 1,20 m et doit être fixée **en prenant soin de tendre le câble**. Le câble est muni d'un connecteur qui sert de détrompeur, permettant de raccorder facilement les sondes.

SONDE INONDATION

- ① Sol.
- ② Plaque métallique.
- ③ Vis.
- ④ Cheville.
- ⑤ Plinthe.
- ⑥ Mur.
- ⑦ Sonde.
- ⑧ Aimant.

Elle peut être positionnée verticalement ou horizontalement sur le sol pour détecter un niveau minimum de **2 mm**.

La position verticale facilite une détection d'un niveau d'eau plus important (sonde surélevée du sol). Dans tous les cas, fixer la plaque métallique fournie et venir y plaquer la sonde qui sera maintenue par son aimant.

1. Repérer sur la plinthe (fixation verticale) ou sur le sol (fixation horizontale) le point de fixation de la plaque métallique en fonction de la hauteur de détection choisie.
 - Pour une détection d'un niveau d'eau de 2 mm, le bas de la plaque doit être fixée à une hauteur du sol comprise entre 1 et 2 cm.
 - Pour une détection d'un niveau d'eau supérieur à 2 mm, remonter la plaque métallique à la hauteur désirée.
2. Fixer la plaque métallique à l'aide d'une vis adaptée au support.
3. Positionner la sonde aimantée sur la plaque métallique.

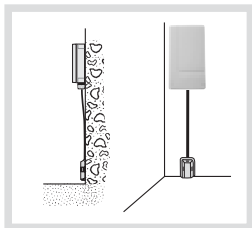
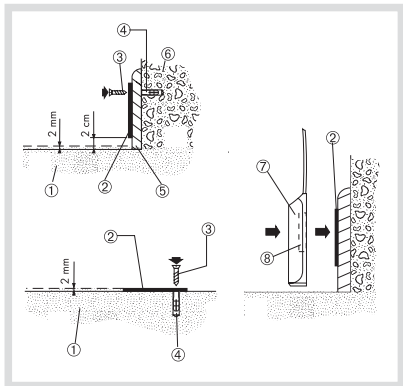

Remarque : pour faciliter l'entretien, la sonde est amovible, il est conseillé de la nettoyer périodiquement pour éviter l'accumulation de poussière entre la sonde et le sol.

SONDE PANNE CONGÉLATEUR

- ① Sonde.
- ② Câble de liaison.
- ③ Passe-câble.
- ④ Gorge du passe-câble.
- ⑤ Joints du congélateur.

1. Ouvrir le congélateur et déposer la sonde au milieu des aliments congelés.
2. Pour limiter les risques de déperdition de froid il est possible d'utiliser le passe-câble fourni avec les accessoires.
3. Glisser le câble dans la gorge du passe-câble et coller ce dernier sur le joint du congélateur.

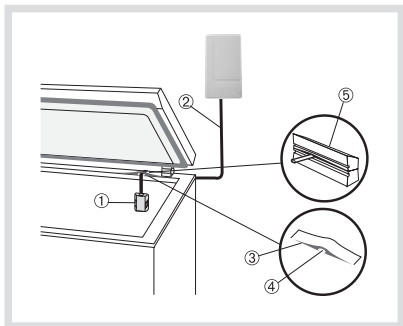

SONDE COUPURE SECTEUR

- ① Prise gigogne.
- ② Appareil à protéger.
- ③ Prise murale.
- ④ Câble de liaison.
- ⑤ Commutateur horaire.
- ⑥ Commutateur sur **5 h**.
- ⑦ Commutateur sur **18 min**.

- La prise gigogne se place en amont de l'appareil (ex. : congélateur) dont elle surveille l'alimentation. En cas de coupure secteur, la sonde réagit soit après une coupure supérieure à **18 minutes**, soit après une coupure supérieure à **5 heures**. Le choix s'effectue à l'aide d'un commutateur situé sous la partie mâle de la prise gigogne.
- Après avoir choisi la durée ⑥ ou ⑦, connecter la prise gigogne en amont de l'appareil à surveiller.

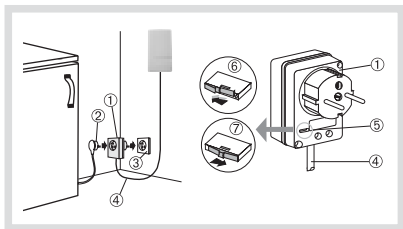

6. Fixation

6.1 Précautions de pose

ATTENTION : respecter une distance d'au moins 2 mètres entre chaque produit, excepté entre deux détecteurs.

L'émetteur universel doit être placé câbles vers le bas s'il est placé à l'extérieur à au moins 1 m du sol.

L'émetteur universel ne doit pas être placé :

- directement sur une paroi métallique,
- à moins d'un mètre d'une conduite d'eau.

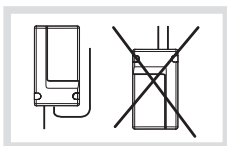

6.2 Fixation de l'émetteur universel

1. Placer le support de fixation à l'emplacement prévu et marquer au crayon la position des points de fixation.
2. Percer à l'aide d'un foret de \varnothing 6 mm.
3. Fixer le support à l'aide de chevilles et vis adaptées.
4. Ajuster l'orientation verticale grâce à la rondelle.
5. Accrocher le socle de l'émetteur universel sur le support de fixation et le fixer grâce à la vis de serrage livrée dans un sachet.

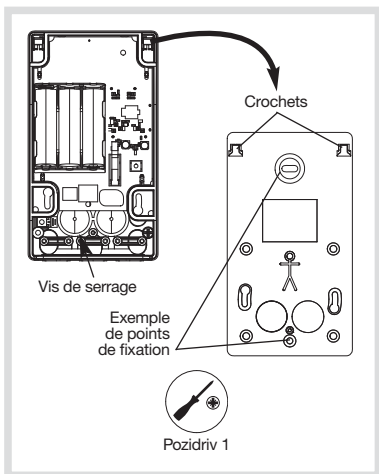

ATTENTION : le sens de montage doit être respecté afin de garantir les indices de protection mécanique.

6. Connecter les piles alcalines LR06 fournies.

Lors de la mise sous tension, le voyant test s'allume brièvement.

7. Test

• Tester les piles

Un appui court sur le bouton test permet de vérifier si les piles sont correctes. Le voyant s'éclaire en rouge.

• Tester les liaisons radio

La centrale doit se trouver en mode installation pour effectuer ce test.

Un appui long sur le bouton test (environ 3 s) provoque l'émission

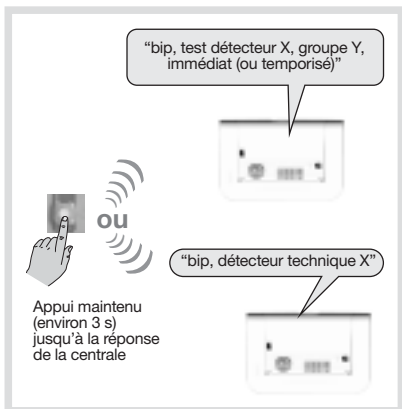

• Tester la boucle du détecteur

En test, chaque activation de la boucle est signalée par l'éclairage du voyant.

1. Pour vérifier la détection d'un capteur d'ouverture :

- effectuer un appui court sur le bouton test (activation du test pour 90 s),
- activer le détecteur d'ouverture en ouvrant l'issue. Le voyant test s'éclaire,
- désactiver le détecteur d'ouverture en fermant l'issue. Le voyant test s'éteint.

2. Pour vérifier la détection d'un capteur volet roulant :

- effectuer un appui court sur le bouton test (activation du test pour 90 s),
- monter et descendre le volet, le voyant rouge s'allume à chaque déplacement de 4 à 8 cm minimum du volet roulant.

• Tester les sondes techniques

1. Simuler un dommage domestique :

- **d'inondation** : immerger les 2 contacts de la sonde. 2 s après, celle-ci détecte une inondation,
- **de panne congélateur** : déposer la sonde dans le congélateur pendant 1 heure environ afin qu'elle soit à la même température que les aliments (-14°C). Sortir la sonde du congélateur. Une dizaine de minutes après, la température de la sonde remonte au-dessus de -12°C, et détecte une panne congélateur,
- **de coupure secteur** : laisser connecter la prise gigogne pendant 1/4 h avant de la débrancher pour simuler une coupure secteur. Après 18 minutes ± 20 % ou 5 heures ± 20 % (selon configuration), la sonde détecte une coupure secteur.

2. Repositionner définitivement la sonde :

- **inondation** : essuyer la sonde et la replacer sur sa plaque métallique,
- **panne congélateur** : replacer la sonde dans le congélateur, le dommage disparaît dès que la température redescend à -14°C,
- **coupure secteur** : reconnecter la prise gigogne sur la prise murale.

• Fermeture du capot

Positionner le capot sur le socle et le fixer à l'aide des 2 vis plastiques fournies.

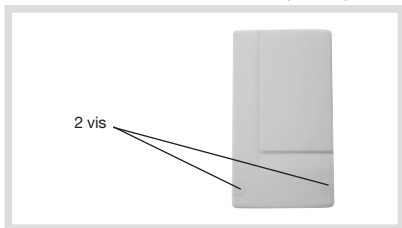

• Remettre le système en mode utilisation en composant sur la centrale ou sur le clavier :

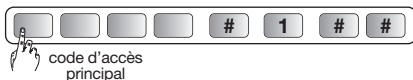

8. Changement des piles

Anomalie tension

Après une commande système, la centrale signale vocalement :

“Bip, anomalie tension détecteur X, bip, anomalie tension détecteur technique X”



Pour changer les piles :

1. Mettre la centrale en mode installation en composant sur son clavier :

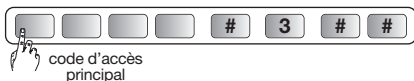

La programmation du détecteur est sauvegardée lors du changement des piles.

2. Ouvrir le boîtier du détecteur.

3. Oter les 3 piles usagées.

4. Attendre 2 min avant de replacer les 3 nouvelles piles alcalines LR06 - 1,5 V dans leur logement en respectant le sens de branchement indiqué au fond du support des piles.

5. Refermer le détecteur.

6. Repasser la centrale en mode utilisation en composant sur son clavier :

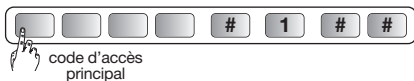

Il est impératif de remplacer les piles fournies par des piles alcalines du même type. Vous êtes priés de jeter les piles usagées dans des poubelles prévues à cet effet.



9. Caractéristiques techniques

Spécifications techniques	Emetteur universel extérieur
Bornier de raccordement pour contact déporté	bornier n° 1
Bornier de raccordement pour sonde technique	bornier n° 2
Nombre max. de contacts déportés (bornier n° 1)	5
Longueur maximale de la boucle de raccordement	10 m
Usage	extérieur
Alimentation	3 piles alcalines LR06
Autonomie	4 ans
Bouton poussoir de test	1 (à l'intérieur)
Voyant test	1 (à l'intérieur)
Température de fonctionnement	de -20°C à +70°C
Autoprotection	<ul style="list-style-type: none">• ouverture du boîtier• coupure de boucle (si raccordement de contact déporté autoprotégé)
Indices de protection mécanique	IP 54 / IK 04
Dimensions	150 x 85 x 35 mm
Poids	224 g

Nous apprécions vos suggestions : si vous avez des remarques pour l'amélioration de nos guides et de nos produits, n'hésitez pas à nous les communiquer par écrit ou par e-mail (France : assistancetechnique@diagral.fr ; Belgique : info@hager.be) en précisant la date d'achat du matériel. Nous vous en remercions par avance.

- **France :** pour obtenir des conseils lors de la pose ou avant tout retour de matériel, contacter l'assistance technique Diagraal dont le n° figure au dos de la notice d'installation du système d'alarme. Une équipe de techniciens qualifiés vous indiquera la procédure à suivre la mieux adaptée à votre cas. Vous trouverez sur notre site www.diagral.fr les réponses aux questions les plus fréquentes, les principales notices techniques... Des vidéos d'aide à l'installation sont disponibles sur <http://www.diagral.fr> rubrique Assistance.
- **Belgique :** pour obtenir des conseils lors de la pose de votre système ou avant tout retour de matériel à l'endroit où vous l'avez acheté, rendez-vous sur notre site web www.diagral.be où vous trouverez les réponses aux questions les plus fréquentes, les principales notices techniques, les vidéos qui vous aideront lors de la mise en œuvre... Conservez précieusement votre preuve d'achat ou ticket de caisse qui fera office de garantie.



Par la présente, Hager Security SAS déclare que l'équipement radioélectrique, référence DIAG80ADX est conforme aux exigences de la directive RE-D 2014/53/EU.
Le texte complet de la déclaration UE de conformité est disponible à l'adresse internet : www.diagral.fr.

Document non contractuel soumis à modifications sans préavis.

Sommario

1. Presentazione	25
2. Preparazione	26
3. Programmazione	27
3.1 Trasmittitore universale associato a DIAG38APX.....	28
3.2 Trasmittitore universale associato a MAA01X	30
3.3 Trasmittitore universale associato a SONIN, SONCS, SONPC	31
4. Apprendimento	32
5. Collegamento	34
5.1 Collegamento di un contatto d'apertura.....	34
5.2 Rivelatore per avvolgibili MAA01X	35
5.3 Sonde tecniche: allagamento, mancanza rete e congelatore	36
6. Fissaggio.....	39
6.1 Precauzioni per l'installazione	39
6.2 Fissaggio del trasmettitore universale	39
7. Test	40
8. Cambio delle pile	42
9. Caratteristiche tecniche	43

1. Presentazione

Il trasmettitore universale stagno consente il collegamento di diversi contatti NC (rivelatori d'apertura per porte, finestre,...) o di sonde tecniche (allagamento, mancanza rete elettrica e anomalia congelatore).

Può essere installato in locali umidi o anche all'esterno. E' dotato di:

- una morsettiera (n° 1) che consente il collegamento di contatti esterni d'intrusione,
- una morsettiera (n° 2) che consente il collegamento di sonde tecniche,
- un pulsante test,
- una spia luminosa di test.

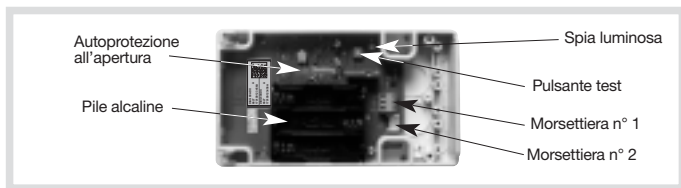

ATTENZIONE: le due morsettiere non possono in nessun caso essere utilizzate contemporaneamente.

Applicazione di tipo rivelatore d'intrusione: morsettiera n° 1

- Rivelatore d'apertura: collegamento ai morsetti di contatti d'apertura.
- Rivelatore per avvolgibili: collegamento di un rivelatore per avvolgibili specifico.
- Rivelatore di rottura vetri: collegamento ai morsetti di un rivelatore piezoelettrico.

Applicazione di tipo rivelatore tecnico: morsettiera n° 2

Utilizzo di una sonda tecnica:

- allagamento (mod. SONIN): segnala un livello d'acqua superiore a 2 mm,
- mancanza rete elettrica (mod. SONCS): segnala la mancanza della rete elettrica per tempi superiori a 18 minuti \pm 20% (assenza breve) o a 5 ore \pm 20% (assenza prolungata),
- anomalia congelatore (mod. SONPC): segnala una temperatura superiore a - 12°C.

Esempi di applicazione

Esempio n° 1: rilevazione d'apertura su di un cancelletto esterno (uso della morsetteria n° 1).

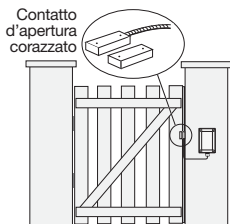

Esempio n° 2: rilevazione d'allagamento con sonda tecnica (uso della morsetteria n° 2).

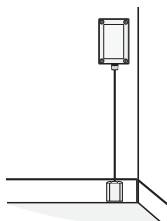

2. Preparazione

1. Togliete il coperchio.
2. Fate passare il cavo attraverso una delle membrane.
3. Posizionate le 3 pile alcaline LR06 - 1,5 V in dotazione. La spia luminosa si illumina -per circa 2 secondi.

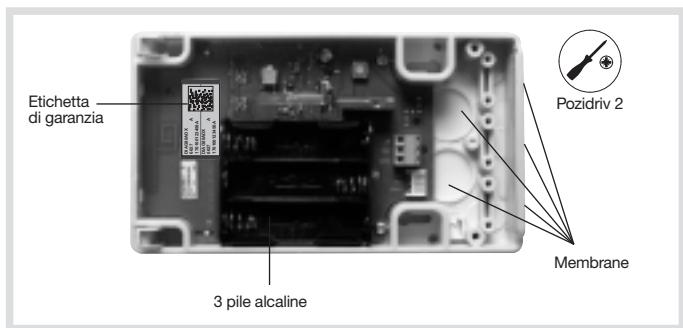

Etichetta di garanzia

Staccate la parte rimovibile dell'etichetta di garanzia. Incollate questa etichetta sulla cartolina di richiesta di estensione della garanzia fornita. Se state integrando un sistema, utilizzate la richiesta di estensione della garanzia fornita con tale prodotto.

Referenza
del prodotto



Numero di serie

3. Programmazione

La programmazione del trasmettitore stagno consente di definire il funzionamento a seconda del collegamento effettuato:

- collegamento di un contatto esterno: funzionamento come rivelatore d'intrusione,
- collegamento di una sonda tecnica: funzionamento come rivelatore tecnico.

Per programmare il funzionamento del trasmettitore:

- scegliete il **numero di parametro** corrispondente al tipo di rivelatore,
- scegliete il **valore del parametro** corrispondente al collegamento effettuato.

La seguente tabella riporta i valori programmabili:

Tipo di programmazione	N° del parametro	Opzioni di programmazione	Valore del parametro	Applicazioni
Tipo di sensore collegato	1	Rivelatore senza gestione dello stato	7 (fabbrica)	Qualunque rivelatore non a protezione di un ingresso
		Rivelatore con gestione dello stato	9	Rivelatore d'apertura
		Rivelatore per avvolgibili	12	Rivelatore per avvolgibili
		Sonda tecnica	13	Sonda tecnica
Tipo di rivelatore	2	Rivelatore generico (non d'apertura)	1 (fabbrica)	Rivelatore per avvolgibili Rivelatore d'apertura Rivelatore rottura vetri Tappeto a contatti
		Rivelatore d'apertura	2	Rivelatore d'apertura
		Rivelatore tecnico	6	Sonda d'allagamento Sonda di mancanza rete elettrica Sonda anomalia congelatore

Tipo di programmazione	N° del parametro	Opzioni di programmazione	Valore del parametro	Applicazioni
Inibizione di 90 sec.	3	Inattiva	1	Nessuna inibizione
		Attiva	2 (fabbrica)	Inibizione del rivelatore per 90 sec. dopo la prima rivelazione
Livello d'allarme	4	Intrusione	1 (fabbrica)	Livello d'allarme gestito dalla centrale
		Preallarme forte	2	
		Preallarme debole	3	

ATTENZIONE: il livello di allarme non riguarda il trasmettitore universale associato a sonde tecniche.

3.1 Trasmettitore universale associato a DIAG38APX

Programmazione per il collegamento di un sensore con gestione dell'ingresso (**parametro n° 1 e valore n° 9**) come rivelatore a protezione di un ingresso dell'abitazione (**parametro n° 2 e valore n° 2**) e nessuna inibizione (**parametro n° 3 e valore n° 1**).

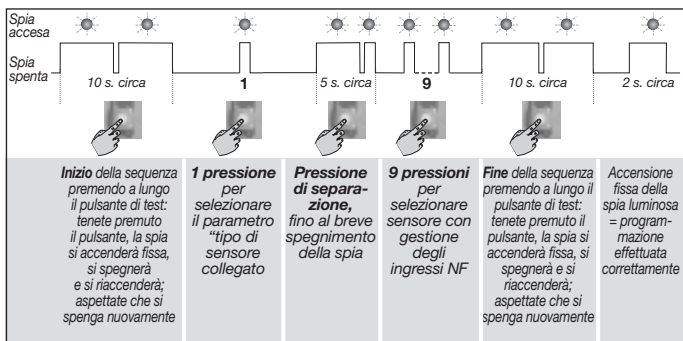

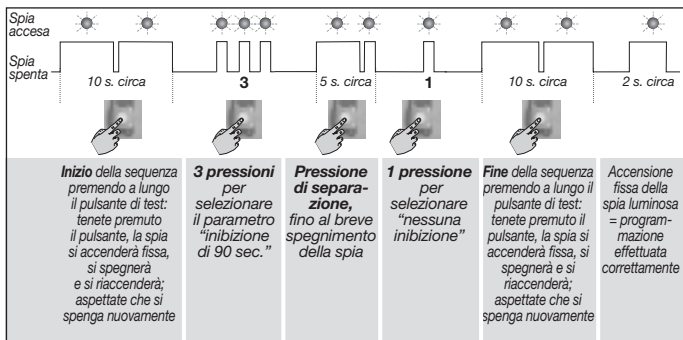
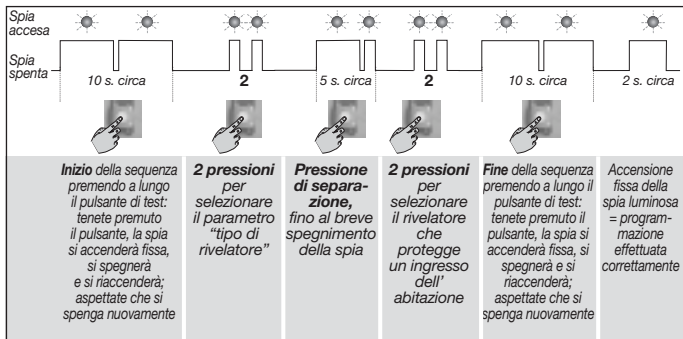

3.2 Trasmettitore universale associato a MAA01X

Programmazione per il collegamento di un rivelatore per avvolgibili
(parametro n° 1 e valore n° 12) come rivelatore generico (parametro n° 2 e valore n° 1).

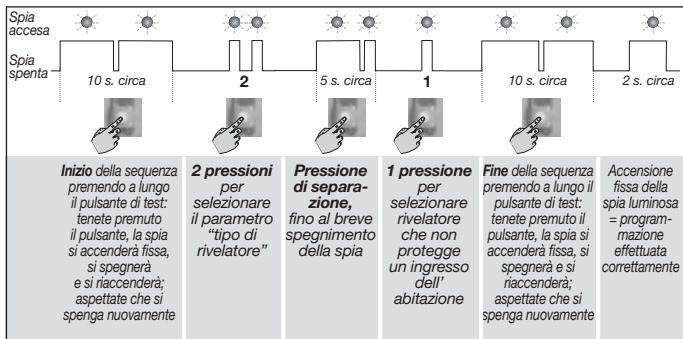
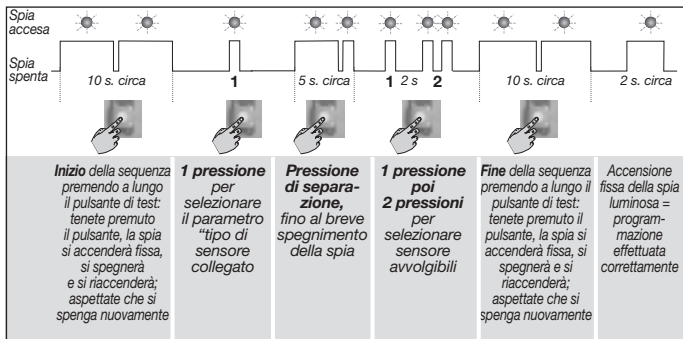

3.3 Trasmettitore universale associato a SONIN, SONCS, SONPC

Programmazione per il collegamento di una sonda tecnica (parametro n° 1 e valore n° 13) come rivelatore tecnico (parametro n° 2 e valore n° 6).

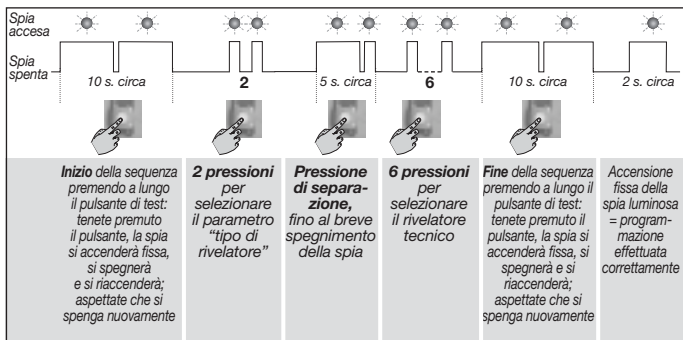
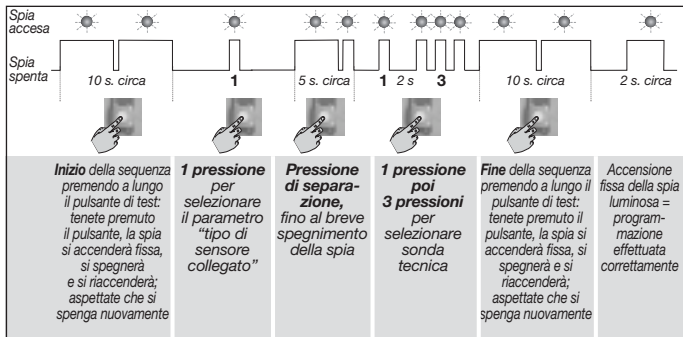

4. Apprendimento

ATTENZIONE: durante l'apprendimento, è inutile posizionare il prodotto da apprendere vicino al combinatore, al contrario, è raccomandabile allontanarlo un po' (posizionate il prodotto ad almeno 2 metri dalla centrale).

L'apprendimento permette alla centrale del sistema di memorizzare il rivelatore.

1 Rimuovete il coperchio della centrale per accedere alla tastiera utilizzata per l'apprendimento; a tale scopo:

A. premete il pulsante per sganciare il coperchio



B. ruotate il coperchio in avanti di 90° e rimuovetelo.



2 Portate la centrale in modo installazione digitando sulla tastiera:



codice d'accesso principale (di fabbrica: 0000)

"bip, modo installazione"



3 Effettuate la procedura descritta di seguito:

A. per un rivelatore tecnico:

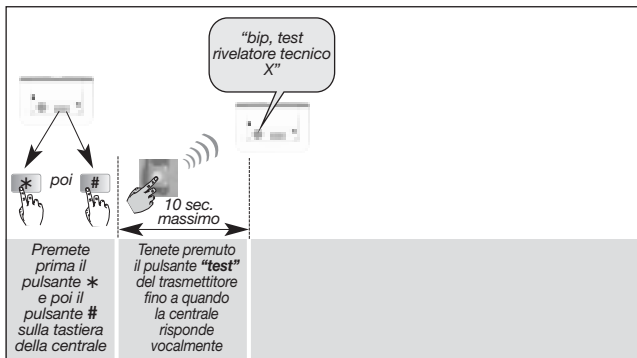

B. per un rivelatore di intrusione:

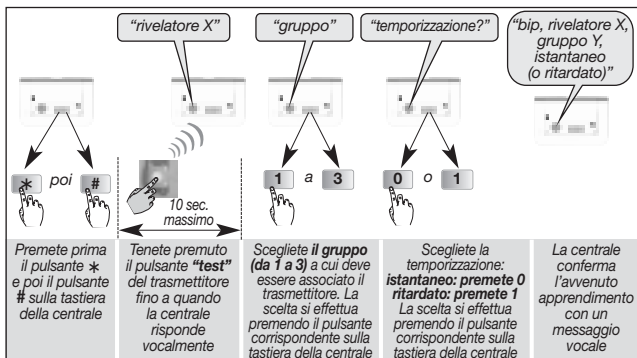

Esempio: apprendimento del primo trasmettitore, abbinato al **gruppo 2** ed **istantaneo**.

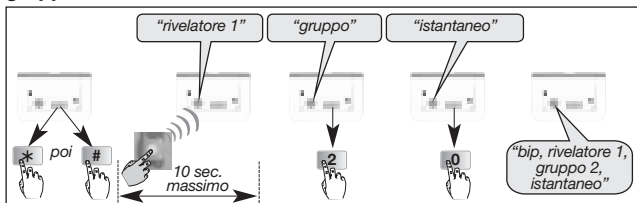

4. Verificate l'apprendimento. Tenete premuto il pulsante di test del trasmettitore fino a quando la centrale non emette un messaggio vocale corrispondente alla programmazione scelta.

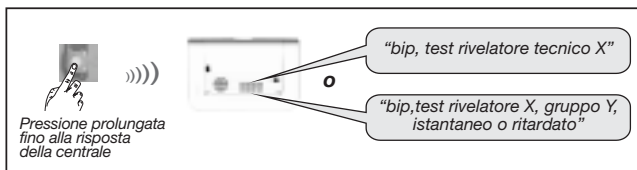

Se la centrale non reagisce come previsto, ripetete l'apprendimento del trasmettitore.

- 5 Rimettete il coperchio alla centrale o passate all'apprendimento degli altri trasmettitori (se presenti).

5. Collegamento

ATTENZIONE: scollegate l'alimentazione prima di effettuare i cablaggi.

I morsetti di collegamento

Le morsettiere n° 1 e n° 2 sono composte di 3 morsetti ciascuna.

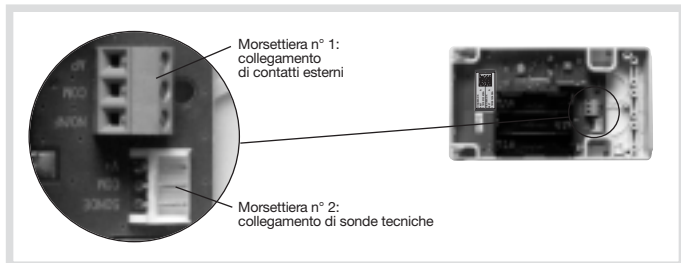

5.1 Collegamento di un contatto d'apertura

• Inserimento di una guaina di protezione

Nel caso di utilizzo di una guaina di protezione (ad esempio, per contatti blindati da esterno), inserite il cavo del contatto nella guaina.

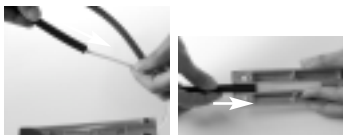

• Collegamento

1. Collegate i due fili del contatto ai morsetti 2 e 3 della morsettiere (NA/NC e COM).
2. Se presenti, collegate i due fili di autoprotezione al taglio del cavo ai morsetti 1 e 2 (AP e COM).

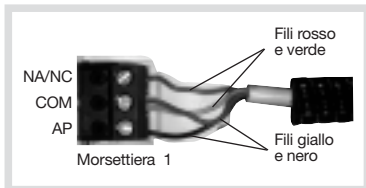

• Fissaggio

Fissate la base del contatto nella posizione più adatta (sul lato verticale dell'infisso, su quello orizzontale, a pavimento), secondo il tipo di contatto. Verificate che il cavo non sia d'intralcio.



5.2 Rivelatore per avvolgibili MAA01X

• Fissaggio

Il sensore dispone di 4 fori di fissaggio al cassonetto.

1. Sollevate completamente l'avvolgibile.
2. Aprite il cassonetto dell'avvolgibile.
3. Posizionate il sensore ad una delle estremità del cassonetto della tapparella in modo che il cilindro di scorrimento della fune sia il più vicino possibile all'apertura del cassonetto. La fune deve seguire il movimento della tapparella.
Verificate che il movimento della tapparella non sia in alcun modo intralciato dalla presenza del sensore.
4. Abbassate l'avvolgibile (non completamente, lasciate 20÷30 cm di apertura).
5. Fissate almeno 4 punti del sensore con le viti autofilettanti.
6. Collegate i 3 fili uscenti dal sensore ai morsetti del rivelatore, rispettando i colori come indicato (secondo lo schema sotto indicato).
7. Fissate il rivelatore con le 2 viti in dotazione, preferibilmente all'esterno del cassonetto.

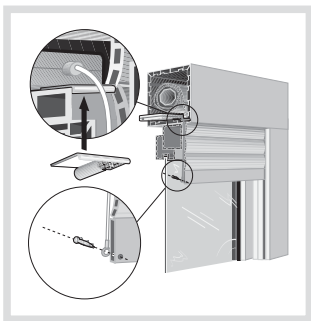

• Collegamento

Per non compromettere la portata radio del trasmettitore:

- evitate di far passare il cavo del rivelatore per avvolgibili vicino al trasmettitore e parallelamente ad esso,
- se la portata radio si dimostra insufficiente, modificate il percorso e/o la lunghezza del cavo.

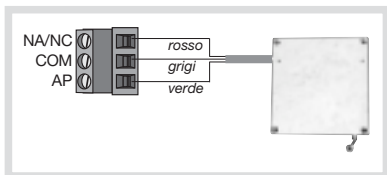

ATTENZIONE: il collegamento di un rivelatore per avvolgibili non consente l'autoprotezione del cavo.

5.3 Sonde tecniche: allagamento, mancanza rete e congelatore

• Collegamento

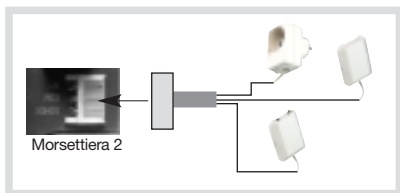

• Fissaggio

Ognuna delle sonde è collegabile al trasmettitore tramite un cavo di collegamento (lunghezza 1,20 m), e deve essere fissata **avendo cura di mantenere il cavo teso**. Il cavo è dotato di apposito connettore non invertibile, che permette un facile collegamento della sonda al trasmettitore.

SONDA DI ALLAGAMENTO

- ① Pavimento.
② Placca metallica.
③ Vite. ④ Tassello.
⑤ Battiscopa. ⑥ Parete.
⑦ Sonda. ⑧ Magnete.

A seconda delle necessità la si può posizionare verticalmente od orizzontalmente sul pavimento per rilevare un livello d'acqua di almeno **2 mm**.

La posizione verticale facilita la rilevazione di un livello d'acqua superiore (poiché la sonda può essere più sollevata dal suolo). E sufficiente fissare al muro la placca metallica e posizzarvi sopra la sonda; quest'ultima sarà mantenuta in posizione dal magnete di cui è dotata.

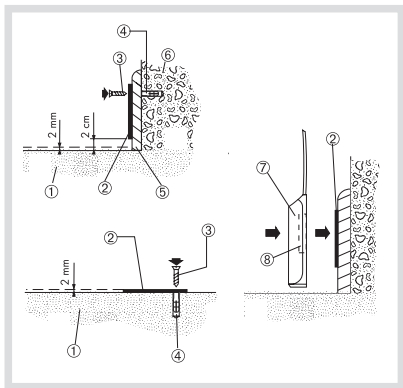

1. Segnate sullo zoccolo (fissaggio verticale) o sul pavimento (fissaggio orizzontale) il punto dove dovrà essere fissata la placca metallica in funzione del livello di rilevazione prescelto. Nel caso di sonda fissata verticalmente, il foro di fissaggio sulla placca metallica dovrà essere posizionato in alto.

- Per la rilevazione di un livello d'acqua di 2 mm, la base della placca metallica dovrà essere fissata ad una altezza dal suolo compresa tra 1 e 2 centimetri.

- Per la rilevazione di un livello d'acqua superiore a 2 mm, fissate la placca all'altezza desiderata.

2. Fissate la placca metallica con una vite adatta al materiale di supporto.
3. Posizionate la sonda sulla placca metallica.

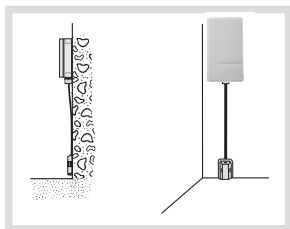

Nota: per facilitare la manutenzione la sonda è mobile; si consiglia di pulirla periodicamente per evitare l'accumulo di polvere tra la sonda ed il pavimento.

SONDA DI AVARIA CONGELATORE

- ① Sonda.
- ② Cavo di collegamento.
- ③ Passacavo
- ④ Scanalatura del passacavo.
- ⑤ Bordi del congelatore.

1. Aprite il congelatore e appoggiate la sonda al centro degli alimenti congelati.
2. Per limitare al massimo la dispersione di freddo è possibile utilizzare il passacavo fornito a corredo.
3. Fate scorrere il cavo nella scanalatura del passacavo e fissate quest'ultimo sul bordo del congelatore.

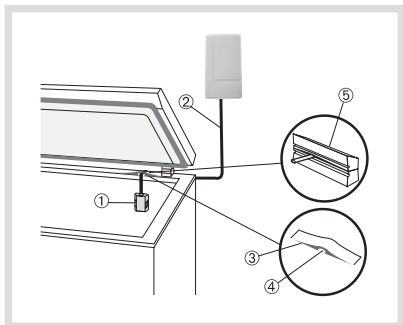

SONDA DI MANCANZA TENSIONE DI RETE

- ① Presa passante.
- ② Spina apparecchiatura da proteggere.
- ③ Presa a muro.
- ④ Cavo di collegamento.
- ⑤ Selettore temporizzazione.
- ⑥ Selettore su posizione **5 ore**.
- ⑦ Selettore su posizione **18 min.**

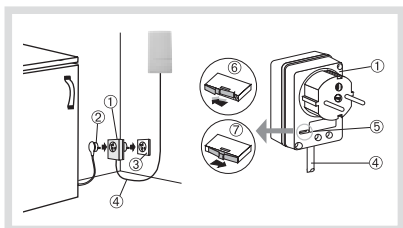

- La presa passante va posizionata a monte dell'apparecchiatura da proteggere (ad es.: un acquario), da dove può sorvegliare l'alimentazione. In caso di mancanza di tensione in rete, la sonda reagisce ad una interruzione di **18 minuti o di 5 ore**; la scelta si effettua tramite un selettore che si trova sulla presa passante.
- Dopo aver scelto la temporizzazione ⑥ o ⑦, collegare la presa passante ad una presa di corrente.

6. Fissaggio

6.1 Precauzioni per l'installazione

ATTENZIONE: tenete una distanza di almeno 2 metri tra ciascun prodotto, salvo tra due rivelatori.

In caso d'installazione all'esterno, il trasmettitore universale deve essere installato con i cavi verso il basso ad almeno 1 metro di altezza rispetto al suolo.

Il trasmettitore universale non deve essere installato:

- direttamente su una parete metallica,
- a meno di un metro da una tubatura dell'acqua.

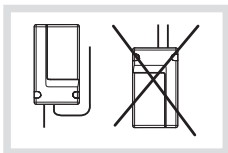

6.2 Fissaggio del trasmettitore universale

1. Posizionate il supporto di fissaggio nel punto previsto e segnate con una matita la posizione dei punti di fissaggio.
2. Forate con trapano con una punta del diametro di 6 mm.
3. Fissate il supporto per mezzo degli appositi tasselli e viti.
4. Regolate l'orientamento verticale tramite la rondella.
5. Agganciate la base del trasmettitore universale sul supporto di fissaggio e fissatela tramite la vite di serraggio contenuta nel sacchetto degli accessori.

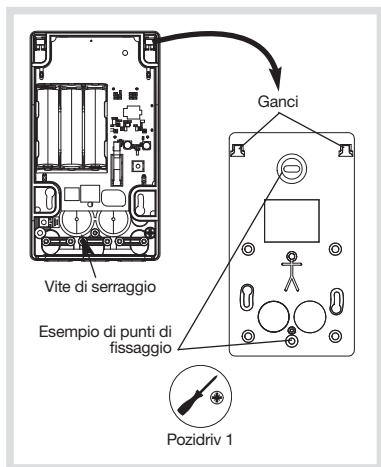

ATTENZIONE: il verso di montaggio deve essere rispettato per garantire gli indici di protezione meccanica.

6. Posizionate le 3 pile alcaline LR06 - 1,5 V in dotazione. La spia luminosa si illumina per circa 2 secondi.

7. Test

• Test delle pile

Una pressione breve del pulsante di test consente di verificare lo stato delle pile; se le pile sono ancora cariche, la spia luminosa si accende in rosso.

• Test dei collegamenti radio

La centrale deve trovarsi in modo installazione.

Una pressione prolungata del pulsante di test (per almeno 3 secondi) provoca la trasmissione di un segnale di "test".

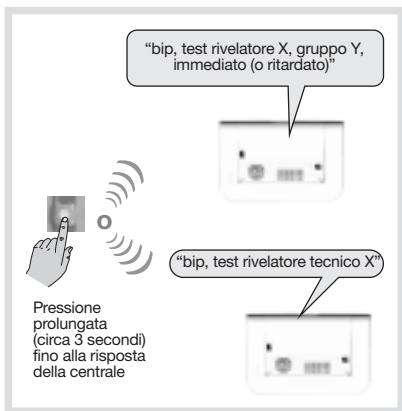

• Test del circuito

Ogni attivazione del circuito è segnalata dall'accensione della spia luminosa.

Per verificare la rilevazione della sonda d'allagamento:

1. premete brevemente il pulsante di test,
2. attivate la sonda d'allagamento (attivazione del contatto NA). La spia luminosa di test si accende in rosso.
3. disattivate la sonda d'allagamento. La spia di test si spegne.

• Test delle sonde tecniche

1. Simulate un guasto tecnico:

- **di allagamento:** immergete i due contatti della sonda in acqua, dopo circa 2 secondi questa rileverà la situazione di allagamento.

- **di avaria congelatore:** appoggiate la sonda nel congelatore per almeno un'ora, fino a quando si troverà circa alla stessa temperatura degli alimenti (-14°C). Estraiete la sonda dal congelatore.

Dopo 1-2 minuti la sonda sarà passata ad una temperatura superiore a -12°C e segnalerà una avaria congelatore.

- **di mancanza tensione in rete:** collegate la presa passante e lasciatela inserita per almeno un quarto d'ora prima di scollegarla per simulare la mancanza di tensione in rete. Dopo 18 minuti \pm 20% o 5 ore \pm 20% (a seconda della programmazione) la sonda segnalerà la mancanza di tensione in rete.
2. Riposizionate definitivamente le sonde:
- **sonda di allagamento:** asciugate la sonda e riposizionalatela sulla placca metallica.
 - **sonda di avaria congelatore:** rimettete la sonda nel congelatore, la segnalazione di guasto sparirà quando la sonda raggiungerà la temperatura di -14°C .
 - **sonda di mancanza tensione in rete:** ricollegate la presa passante alla presa a muro.

• **Chiusura del coperchio**

Posizionate il coperchio sulla base e fissatelo con le 2 viti in plastica fornite.

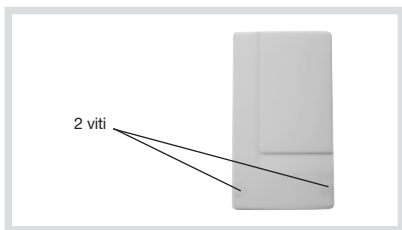

- **Riportate la centrale in modo uso** digitando sulla tastiera:

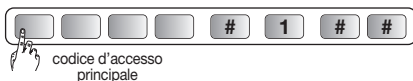

8. Cambio delle pile

Anomalia tensione:

Dopo un comando (di acceso o spento), la centrale segnala vocalmente:

“Bip, anomalia tensione rivelatore X, bip, anomalia tensione rivelatore tecnico X”



Per sostituire le pile:

1. Portate la centrale in modo installazione digitando sulla tastiera:

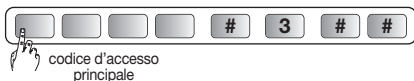

La programmazione effettuata sul rivelatore viene mantenuta anche dopo il cambio delle pile.

2. Aprite l'involucro del rivelatore.

3. Togliete le pile.

4. Aspettate 2 minuti prima di sostituire le pile inserendole nel vano pile e rispettando la corretta polarità.

5. Richiudete il rivelatore.

6. Riportate la centrale in modo uso digitando sulla tastiera:

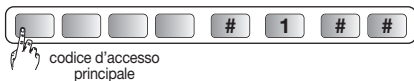

Le pile devono tassativamente essere sostituite esclusivamente con pile alcaline dello stesso tipo. Gettate poi le pile scariche in uno degli appositi contenitori previsti per questo scopo.



9. Caratteristiche tecniche

Caratteristiche tecniche	Trasmettitore universale stagno
Morsettiera per collegamento di contatti esterni	morsettiera n° 1
Morsettiera di collegamento per sonde tecniche	morsettiera n° 2
Uso	esterno
Alimentazione	3 pile alcaline LR06
Autonomia	4 anni in uso normale
Pulsante test	1
Spia luminosa	1
Temperatura di funzionamento	-20°C da +70°C
Autoprotezione	<ul style="list-style-type: none">• all'apertura• al taglio del cavo (se si utilizza un contatto esterno autoprotetto)
Indici di protezione	IP 54 / IK 04
Dimensioni	150 x 85 x 35 mm
Peso	224 g

Noi apprezziamo i vostri suggerimenti

Se avete consigli o osservazioni che possano servire a migliorare i nostri manuali o i prodotti, non esitate a comunicarceli per iscritto o tramite e-mail (astec.diagral@atral.it), precisando sempre la data di acquisto del materiale. Vi ringraziamo in anticipo per il vostro aiuto.

Per avere consigli e chiarimenti durante l'installazione del sistema d'allarme o prima di rispedito qualunque prodotto difettoso, contattate l'assistenza tecnica Diagral chiamando il numero indicato sul retro del manuale d'installazione del sistema di allarme.

Un gruppo di tecnici competenti vi indicherà la procedura da seguire più adatta al vostro caso. Troverete inoltre sul nostro sito www.diagral.it le risposte alle domande più frequenti e i principali manuali tecnici...

Con la presente, Hager Security SAS dichiara che l'apparecchiatura radioelettrica con codice DIAG80ADX è conforme ai requisiti essenziali della direttiva RE-D 2014/53/EU.

Il testo completo della dichiarazione UE di conformità è disponibile all'indirizzo internet: www.diagral.it.

Il presente manuale può essere soggetto a modifiche senza preavviso.

Inhoudsopgave

1. Voorstelling	44
2. Voorbereiding	46
3. Programmering	47
3.1. Universele zender verbonden aan DIAG38APX.....	48
3.2. Universele zender verbonden aan D8921.....	50
3.3. Universele zender verbonden aan MAA01X.....	51
3.4. Universele zender verbonden aan D8926.....	52
3.5. Universele zender verbonden aan SONIN, SONCS, SONPC.....	53
4. Aanleren	54
5. Aansluiting	56
5.1 Aansluiting van een vloercontact DIAG38APX.....	56
5.2 Deursensor met grote speling D8921.....	57
5.3 Rolluiksensoren MAA01X.....	57
5.4 Contacttapijt D8926.....	58
5.5 Technische sondes : overstroming, stroomonderbreking en diepvriespanner.....	58
6. Bevestiging	61
6.1 Voorzorgen bij plaatsing.....	61
6.2 Bevestiging van de universele zender.....	61
7. Test	62
8. Batterijvervangng	64
9. Technische kenmerken	65

1. Voorstelling

De externe universele zender maakt het aansluiten mogelijk van verschillende contacten NG (detector voor garagedeur, grote speling,...) een contact NO (waterdicht contacttapijt) of technische sondes (overstroming, diepvriespanne, stroomonderbreking).

Hij kan zowel buiten als in vochtige ruimtes gebruikt worden. Hij is uitgerust met :

- een aansluitklem n°1 waarop externe contacten NG of NO kunnen aangesloten worden,
- een aansluitklem n° 2 waarop een technische sonde kan aangesloten worden,
- een testknop,
- aan testcontrolelampje.

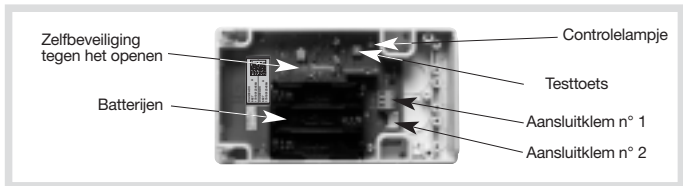

OPGELET: de twee aansluitklemmen kunnen niet gelijktijdig gebruikt worden.

Toepassingen : inbraakdetector: aansluitklem n°1

- Openingsdetector: gebruik van een openingscontact (overhangend, ingebouwd, met grote speling,...).
- Doorgangsdetector: gebruik van een waterdicht contacttapijt.
- Rolluiksensor: gebruik van een specifieke sensor voor rolluiken.
- Glasbreukdetector: gebruik van een piëzo-elektrische glasbreukdetector.

Toepassingen: technische detectie: aansluitklem n° 2

Gebruik van een sensor voor huishoudelijke schade (de sensoren voor huishoudelijke schade werken 24u/24 ongeacht de in- of uitschakelingen van de inbraakbeveiliging:

- overstroming, referentie SONIN: treedt in werking bij een waterniveau hoger dan 2 mm.
- stroomonderbreking, referentie SONCS: treedt in werking bij een stroomonderbreking die langer dan 18 min. +/- 20 % (korte stroomonderbreking) of langer dan 5 uur +/-20 % duurt (lange stroomonderbreking)
- diepvriespanne, referentie SONPC: treedt in werking bij een temperatuur hoger dan - 12°C.

Toepassingsvoorbeelden:

Voorbeeld n° 1:

openingsdetectie op een hekje
(gebruik van aansluitklem n° 1).

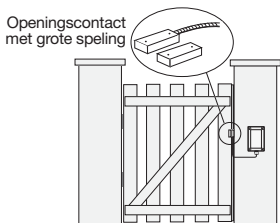

Voorbeeld n° 2:

overstromingsdetectie via een
technische sonde (gebruik van
de aansluitklem n° 2).

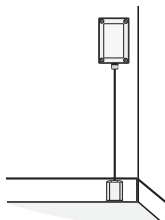

2. Voorbereiding

1. Haal het deksel weg.
2. Trek de detectorkabel door één van de membranen.
3. Sluit de 3 bijgeleverde alkalibatterijen LR06 aan.
De detector zal een autotest doorvoeren waarbij het controlelampje gedurende 2 sec. zal branden.

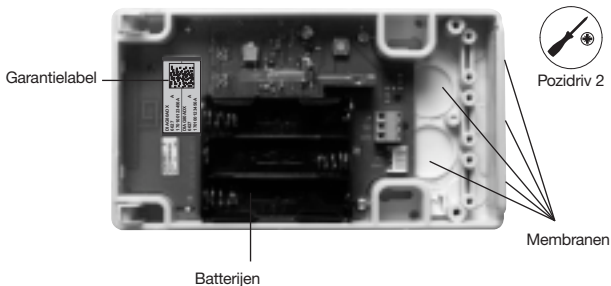

Garantielabel

Vervolgens, **registreer uw product op <http://garantie.diagral.fr>** om van de garantieverlenging te kunnen genieten.

Referentie
van het product



Serienummer

3. Programmering

Via de programmering van de universele zender bepaalt men zijn werking in functie van de doorgevoerde aansluiting:

- aansluiting van een extern contact: werking als inbraakdetector
- aansluiting van een technische sonde : werking als een technische detector

Om de werking van de zender te programmeren:

- kies het **parameternummer** dat overeenstemt met het detectortype,
- kies de **parameterwaarde** die overeenstemt met de gekozen aansluiting.

De keuze gebeurt met behulp van het overzicht hieronder:

Soort parameterring	Parameter-nummer	Mogelijke programmeringen	Parameter-waarde	Toepassingen
Soort sensor	1	Sensor zonder toegangsbeheer NO	6	Alle toepassingen met uitzondering van openingsdetector voor woningen
		Sensor zonder toegangsbeheer NG	7 (fabrieks-configuratie)	Alle toepassingen
		Sensor met toegangsbeheer	9	Openingsdetector
		Rolluiksensor	12	Rolluikdetector
		Technische sonde	13	Detectie van huishoudelijke schade
Soort detector	2	Detector die de toegang van een woning niet beveiligt	1 (fabrieks-configuratie)	Rolluikdetector Openingsdetector Glasbreukdetector Contacttapijt
		Detector die de toegang van een woning beveiligt	2	Openingsdetector
		Technische detector	6	Overstromingsdetector Stroomonderbrekingsdetector Detector voor diepvriespanne

Soort parameterring	Parameter-nummer	Mogelijke programmeringen	Parameter-waarde	Toepassingen
Inhibitie gedurende 90 sec.	3	Inactief	1	Geen enkele inhibitie
		Actief	2 (fabrieks-configuratie)	Inhibitie van de detector gedurende 90 sec. na de eerste doorzending
Alarmniveau	4	Inbraak	1 (fabrieks-configuratie)	Alarmniveau beheerd door de centrale
		Luid vooralarm	2	
		Zwak vooralarm	3	

OPGELET: het alarmniveau heeft geen betrekking op een universele zender verbonden aan technische sondes.

3.1. Universele zender verbonden aan DIAG38APX

Programmering van een sensor met toegangsbeheer NG (parameternummer 1 en parameterwaarde 9) als een detector die een toegang van een woning zal beveiligen (parameternummer 2 en parameterwaarde 2) en geen enkele inhibitie (parameternummer 3 en parameterwaarde 1).

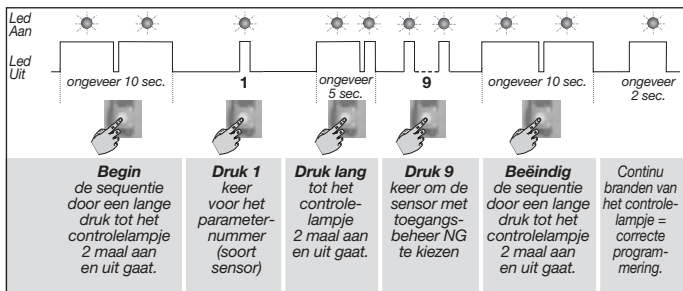

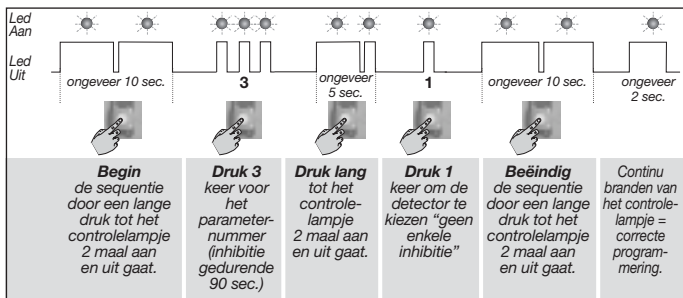
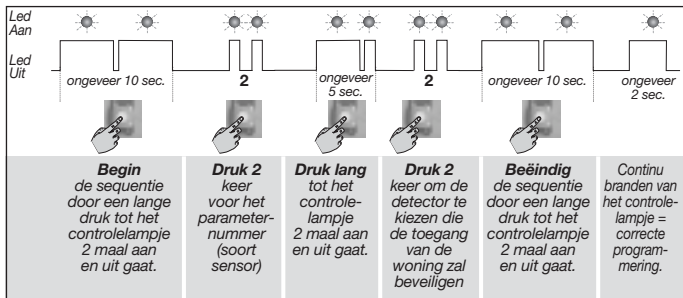

3.2. Universele zender verbonden aan D8921

Programmering van een sensor zonder toegangsbeheer NG (**parameternummer 1 en parameterwaarde 7**) als een detector die geen toegang tot de woning zal beveiligen (**parameternummer 2 en parameterwaarde 1**).

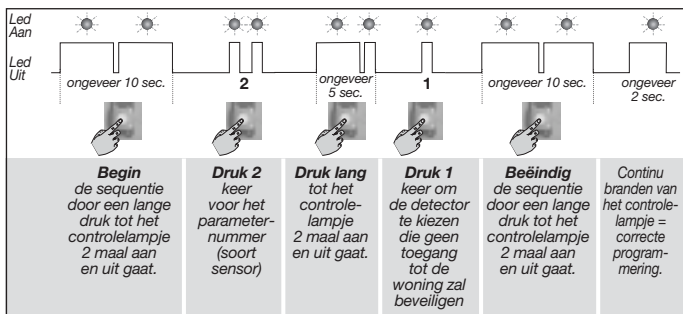
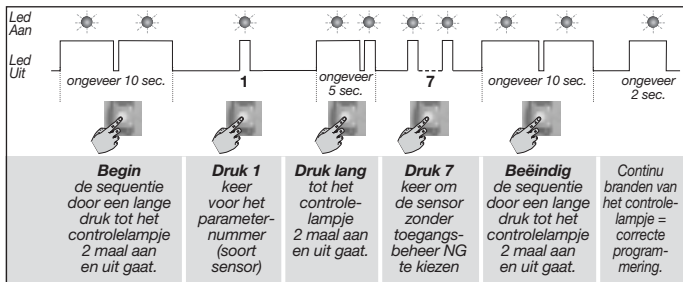

3.3. Universele zender verbonden aan MAA01X

Programmering van een rolluiksensord (parameternummer 1 en parameterwaarde 12) als detector die geen toegang tot woning zal beveiligen (parameternummer 2 en parameterwaarde 1).

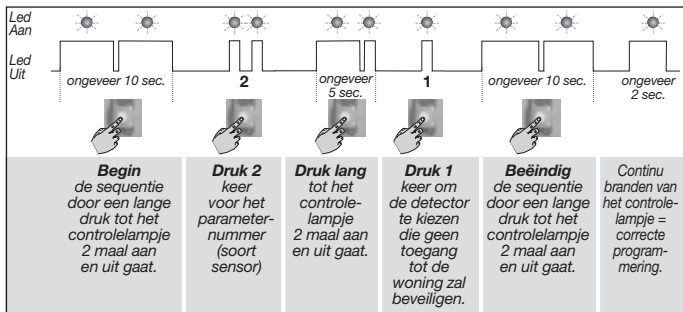
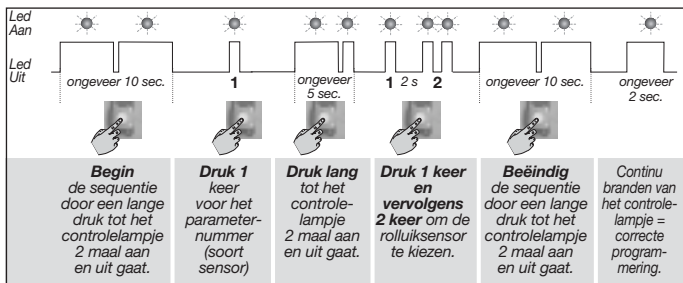

3.4. Universele zender verbonden aan D8926

Programmering van een sensor zonder toegangsbeheer NO (**parameternummer 1 en parameterwaarde 6**) als een detector die geen toegang van de woning zal beveiligen (**parameternummer 2 en parameterwaarde 1**).

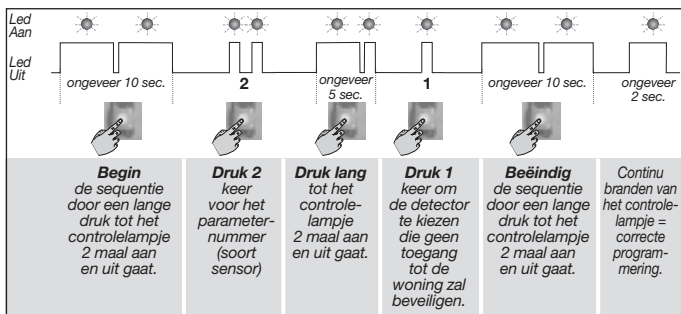
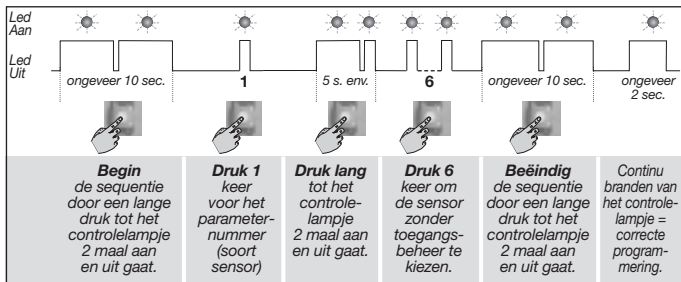

3.5. Universele zender verbonden aan SONIN, SONCS, SONPC

Programmering van een technische sonde (**parameternummer 1** en **parameterwaarde 13**) als een technische detector (**parameternummer 2** en **waarde 6**).

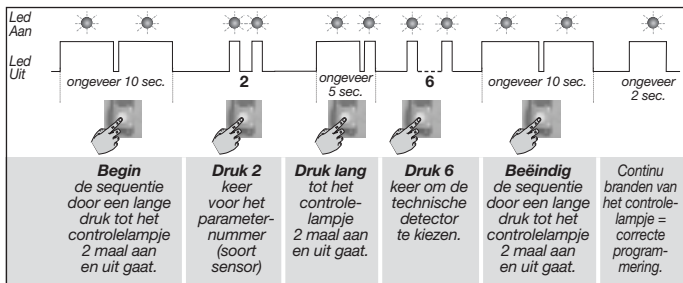
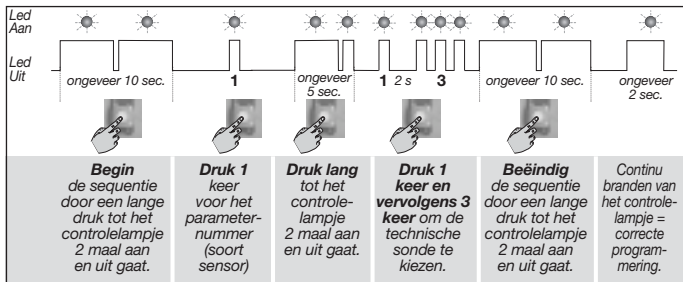

4. Aanleren

OPGELET: tijdens het aanleren is het onnodig het aan te leren toestel dicht bij de centrale te plaatsen; we raden u in tegendeel aan om een beetje op afstand te gaan staan (plaats het toestel op minstens 2 meter afstand van de centrale).

Dankzij het aanleren herkent de centrale de detector.

1 Neem het deksel van de centrale weg om toegang te krijgen tot het toetsenbord voor de programmering. Hiervoor moet u:

A. op de knop duwen om het deksel los te koppelen



B. het deksel 90° naar beneden openen en wegnemen.



2 Plaats de centrale in installatiemodus via de volgende code:



Hoofdtoegangscode
Fabrieksconfiguratie (0000)

*"bip,
installatiemodus"*



3 Voer de volgende aanleringsprocedure uit:

A. Voor een technische detectie:

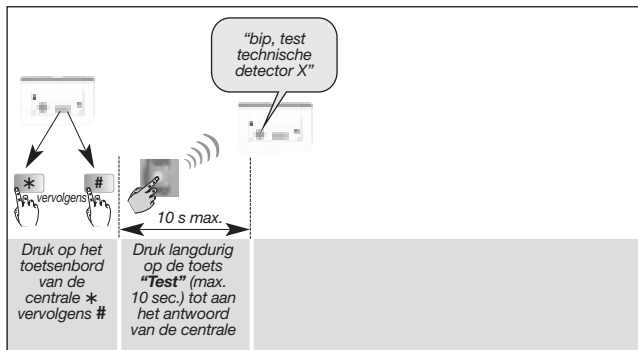

B. Voor een inbraakdetector:

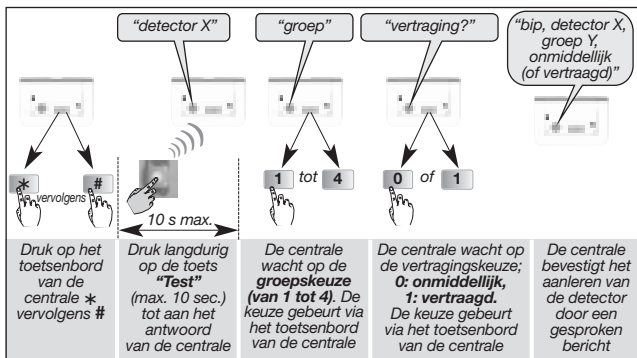

Voorbeeld: aanleren van de eerste detector verbonden met **groep 2** en met **onmiddellijke** inwerkingtreding.

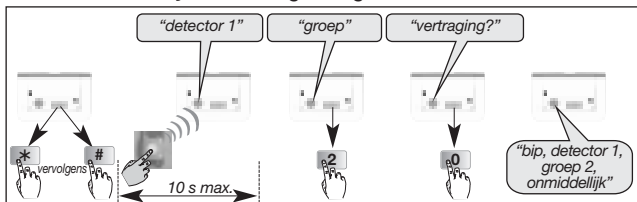

4 Verifieer het aanleren.

Druk op de testtoets van de detector tot de centrale via een gesproken bericht de gekozen programmering weergeeft.

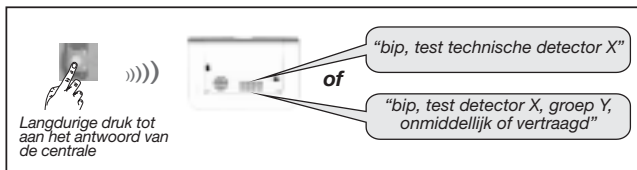

Indien de centrale niet reageert zoals verwacht, herneem dan het aanleren van de detector van bij het begin.

5. Plaats het deksel terug op de centrale of voer het aanleren van de andere detectors door.

5. Aansluiting

OPGELET: ontkoppel de alkalibatterijen vóór het doorvoeren van de aansluitingen.

De aansluitklemmen

De aansluitklemmen n° 1 en n° 2 hebben elk 3 klemmen.

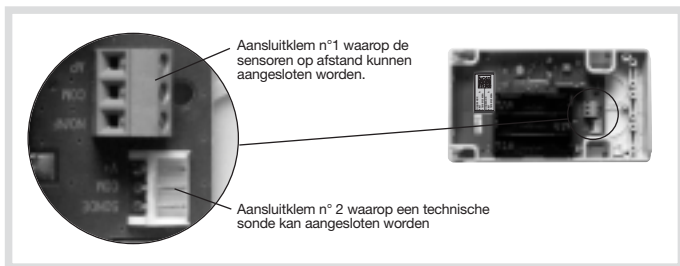

5.1 Aansluiting van het vloercontact DIAG38APX

• Het beschermingsomhulsel aanbrengen

Schuif de kabel in het beschermingsomhulsel (lengte 1 m) totdat hij blokkeert.

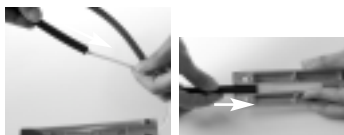

• Aansluiting

1. Sluit de tweekleurige draden (rood-groen) aan op de aansluitklemmen NO/NF en COM (aansluiting van het vloercontact aan de detector).
2. Sluit de tweekleurige draden (geel-zwart) aan op de aansluitklemmen AP en COM (zelfbeveiliging tegen het doorslijden)

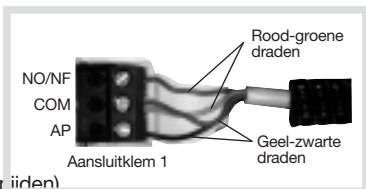

• Bevestiging

Bevestig de sokkel van het vloercontact op de grond rechts of links van uw garagedeur. Het contact moet parallel met de as van de gesloten deur geplaatst worden en zodanig dat het beschermingsomhulsel niet door de autobanden wordt verpletterd (schroeven niet bijgeleverd).



5.2 Deursensor met grote speling D8921

• Plaatsen

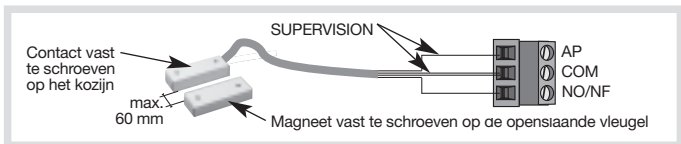

• Gekabelde zelfbeveiligde NG contacten in serie

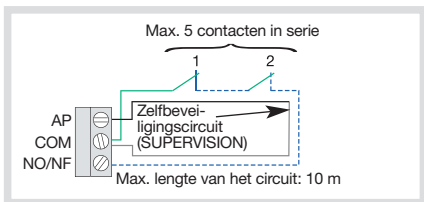

5.3 Rolluiksensoren MAA01X

• Bevestiging

De sensor wordt via 4 bevestigingspunten op de rolluikkast bevestigd.

1. Trek het rolluik helemaal tot boven op.
2. Open de rolluikkast.
3. Plaats de sensor op één van de uiteinden van de rolluikkast zodanig dat de detectorkabel zich zo dicht mogelijk bij de opening van de rolluikkast bevindt. De kabel moet de beweging van het

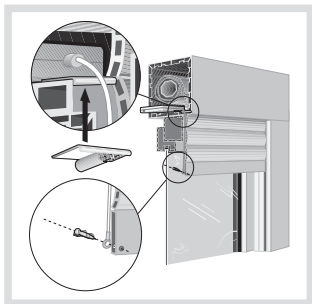

rolluik volgen. Verifieer of de rolluikbeweging niet gehinderd wordt door de sensor.

4. Doe het rolluik naar beneden en laat een opening van 20 tot 30 cm.
5. Bevestig de sensor in de 4 bevestigingspunten met behulp van zelfborende schroeven.
6. Sluit de 3 verbindingsdraden van de sensor aan de aansluitklem van de detector aan waarbij u de kleuren respecteert. (zie schema hieronder).
7. Bevestig de detector met behulp van de 2 bijgeleverde schroeven, bij voorkeur aan de buitenkant van de rolluikkast.

• Aansluiten

Om de voortplanting van de radiogolven van de detector niet te verhinderen:

- vermijd dat het rolluiksnoer langs de detector heen loopt.
- Wijzig het snoertraject en/of de snoerlengte indien de voortplanting van de radiogolven niet voldoende is.

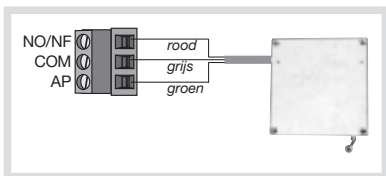

OPGELET: de zelfbeveiliging van het circuit is niet mogelijk bij het aansluiten van een rolluiksensoren.

5.4 Contacttapijt D8926

• Aansluiting

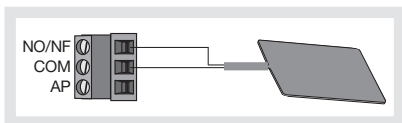

5.5 Technische sondes : overstrooming, stroomonderbreking, diepvriespanne

• Aansluiting

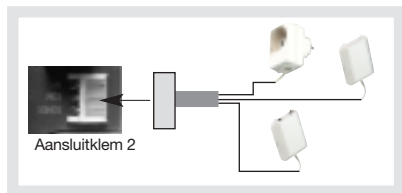

• Bevestiging

Elke sonde is met de externe universele zender verbonden via een platte verbindingkabel (lengte 1 m 20) die bij de bevestiging goed gespannen moet worden. De kabel heeft een aansluiter die dienst doet als veiligheidsvoorziening waardoor de aansluitingen van de sondes op de universele zender gemakkelijk doorgevoerd kunnen worden.

OVERSTROMINGSSONDE

- ① Grond.
- ② Metalen plaat.
- ③ Schroef.
- ④ Plug.
- ⑤ Plint.
- ⑥ Muur.
- ⑦ Sonde.
- ⑧ Magneet.

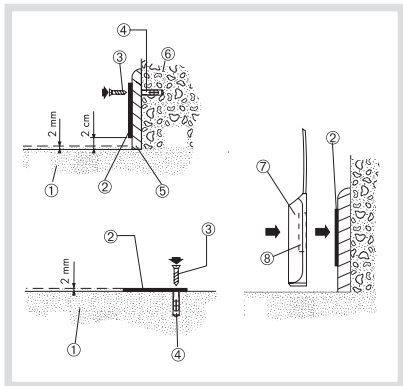

De sonde kan, volgens de klantenbehoeften, zowel horizontaal als verticaal op de grond geplaatst worden om een waterniveau van minstens **2 mm** op te sporen. De verticale positie vereenvoudigt een detectie van een hogere waterstand (sonde hoger dan de grond geplaatst)

In elk geval dient u de bijgeleverde metalen plaat te bevestigen en de sonde er tegen te plakken met behulp van de magneet.

In elk geval dient u de bijgeleverde metalen plaat te bevestigen en de sonde er tegen te plakken met behulp van de magneet.

1. Bepaal op de plint (verticale bevestiging) of op de grond (horizontale bevestiging) het bevestigingspunt van de metalen plaat in functie van de gekozen detectiehoogte. Voor de verticaal geplaatste sonde moet het bevestigingsgatje van de metalen plaat zich bovenaan bevinden.

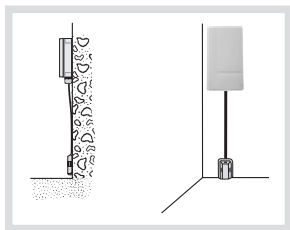

- Voor een detectie van een waterniveau van 2 mm moet de onderkant van de plaat op 1 tot 2 cm boven de grond geplaatst worden.
- Voor een detectie van een waterniveau hoger dan 2 mm moet de metalen plaat op de gewenste hoogte geplaatst worden.

2. Bevestig de metalen plaat met behulp van een schroef die aangepast is aan de wand.
3. Plaats de sonde met de magneet op de metalen plaat.

Opmerking: om het onderhoud te vereenvoudigen, is de sonde wegneembaar. Het is aangeraden de sonde regelmatig te reinigen om een stofophoping tussen de sonde en de grond te vermijden.

SONDE VOOR DIEPVRIESPANNE

- ① Sonde.
- ② Verbindingskabel.
- ③ Kabeldoorgang.
- ④ Gleuf van de kabeldoorgang.
- ⑤ Diepvriesdichting.

1. Open de diepvriezer en plaats de sonde temidden van de diepvriesproducten.
2. Om vriesverlies te vermijden, is het mogelijk om een kabeldoorgang te gebruiken (bijgeleverd met de accessoires)
3. De kabel in de gleuf van de kabeldoorgang glijden en deze op de diepvriesdichting plakken.

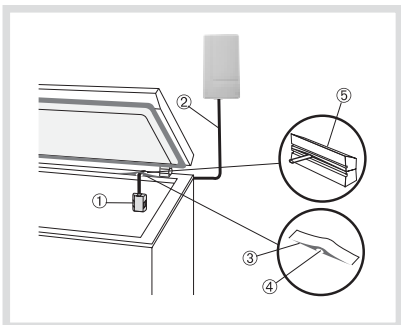

SONDE VOOR STROOMONDERBREKING

- ① Stekker.
- ② Te beschermen toestel.
- ③ Stopcontact.
- ④ Verbindingskabel.
- ⑤ Uurschakelaar.
- ⑥ Uurschakelaar op 5 u.
- ⑦ Uurschakelaar op 18 min.

- De stekker wordt geplaatst vóór het toestel waarvan de voeding wordt gecontroleerd (bijv. de diepvriezer). In geval van stroomonderbreking, reageert de sonde ofwel na een stroomonderbreking van 18 min., ofwel na een stroomonderbreking van 5 uur. De keuze gebeurt via de schakelaar die zich onderaan op de stekker bevindt.
- Na de keuze van de tijdsduur ⑥ of ⑦, dient men de stekker vóór het te beschermen toestel aan te sluiten.

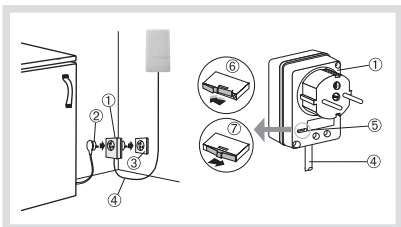

6. Bevestiging

6.1 Voorzorgen bij plaatsing

OPGELET: respecteer een afstand van minstens 2 meter tussen elk toestel, behalve tussen twee detectors.

Indien de universele zender buitenshuis op minstens 1 m van de grond geplaatst wordt, moet hij bevestigd worden met de kabels naar beneden gericht.

Plaats uw universele zender niet:

- onmiddellijk op een metalen wand,
- op minder dan 1 meter van een waterleiding.

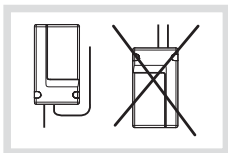

6.2 Bevestiging van de universele zender

1. Plaats het bevestigingsprofiel op de voorziene plaats en duidt met een potlood de bevestigingspunten op de muur aan.
2. Boor met een 6 mm boor.
3. Bevestig het profiel met behulp van aangepaste pluggen en schroeven.
4. Pas de verticale oriëntatie via het sluitringetje aan.
5. Haak de sokkel van de universele zender vast op het bevestigingsprofiel en draai vervolgens de bijgeleverde klenschroef vast.

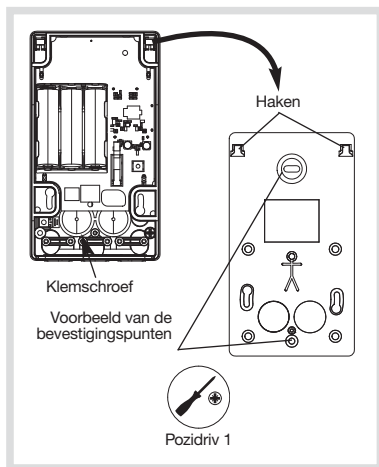

OPGELET: om de mechanische beschermingsindex te garanderen, moet men de montagevolgorde respecteren.

6. Sluit de 3 bijgeleverde alkalibatterijen LR06 aan. De detector zal een autotest doorvoeren waarbij het controlelampje gedurende 2 sec. zal branden.

7. Test

• De batterijen testen

Via een korte druk op de testtoets kan men de batterijstatus controleren. Het rode controlelampje zal branden.

• De radioverbindingen testen

De centrale moet zich in installatiemodus bevinden om deze test uit te voeren. Een lange druk op de testknop (ongeveer 3 sec.) veroorzaakt de verzending van een "testbericht".

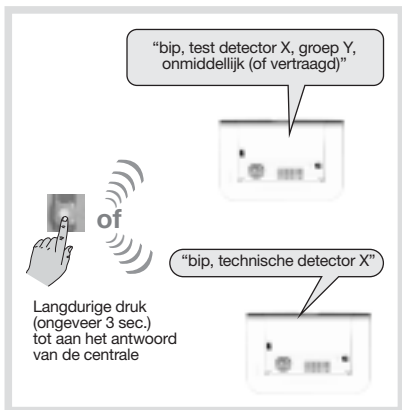

• Het circuit testen

Bij elke activering van het circuit zal het controlelampje branden. Om de detectie van het openen van het hekje te verifiëren:

1. druk kort op de testknop,
2. activeer de openingsdetector (activering van het contact NG). Het testcontrolelampje gaat branden,
3. schakel de detector uit (contact NG in rusttoestand). Het testcontrolelampje gaat uit.

• De technische sondes testen

1. Een huishoudelijke schade simuleren:

- **overstroming:** dompel de 2 contacten van de sonde onder water. 2 sec. later spoort deze sonde een overstroming op.
- **diepvriespanne:** plaats de sonde gedurende ongeveer 1 uur in de diepvriezer opdat deze dezelfde temperatuur zal hebben als de bevroren eetwaren. (-18°C). Neem de sonde uit de diepvriezer weg. Een tiental minuten later zal de temperatuur van de sonde boven de -12°C stijgen en zal de sonde dus een diepvriespanne opsporen.

- **stroomonderbreking:** steek de stekker gedurende 15 min. in het stopcontact alvorens hem eruit te trekken om een stroomonderbreking te simuleren. Na 18 min. +/-20% of 5 u +/- 20 % (volgens de configuratie), zal de sonde een stroomonderbreking opsporen.
2. Plaats de sonde weer op haar definitieve plaats.
- **overstroming:** de sonde afdrogen en weer op de metalen plaat plaatsen,
 - **diepvriespanne:** plaats de sonde opnieuw in de diepvriezer. Wanneer de temperatuur weer onder -14°C daalt, schakelt de sonde zich uit.
 - **stroomonderbreking:** steek de stekker weer in het stopcontact.

• **Sluit het deksel**

Plaats het deksel op de sokkel en bevestig het met behulp van de 2 bijgeleverde plastic schroeven.

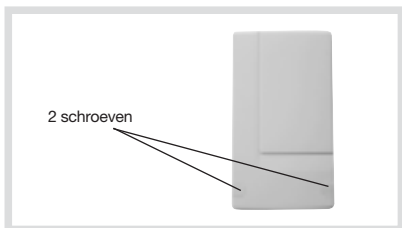

- **Zet de centrale terug in gebruiksmodus door op het toetsenbord het volgende te drukken:**

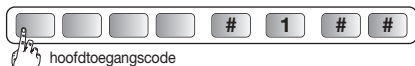

hoofdtoegangscode

8. Batterijvervangning

Spanningsstoring

Na een systeembesturing zal de centrale het gesproken bericht geven:

"bip, spanningsstoring detector X, bip, spanningsstoring technische detector X"



Om de batterijen te vervangen:

1. Zet de centrale in installatiemodus door op het toetsenbord het volgende te drukken:



De programmering van de detector blijft bewaard na een batterijvervangning.

2. Open de detectorbehuizing.
3. Haal de 2 lege batterijen weg.
4. Wacht 2 min. alvorens de 3 nieuwe alkalibatterijen terug in het batterijvakje te steken waarbij u de polariteit respecteert.
5. Sluit de detector.
6. Zet de centrale terug in gebruiksmodus door op het toetsenbord het volgende te drukken:



Het is noodzakelijk de bijgeleverde batterijen te vervangen door gelijkaardige alkalibatterijen. Werp de lege batterijen in de daarvoor voorziene recycleercontainers.



9. Technische kenmerken

Technische kenmerken	Externe universele zender
Aansluitklem voor contact op afstand	aansluitklem n° 1
Aansluitklem voor technische sonde	aansluitklem n° 2
Maximum aantal contacten op afstand (aansluitklem n° 1)	5
Maximale lengte van het aansluitingscircuit	10 m
Gebruik	buitenshuis
Voeding	3 alkalibatterijen LR06
Autonomie	4 jaar
Drukknop voor test	1 (aan de binnenzijde)
Testcontrolelampje	1 (aan de binnenzijde)
Werkings temperatuur	van -20°C tot + 70°C
Zelfbeveiliging	<ul style="list-style-type: none">• tegen het openen van de behuizing• tegen het doorsnijden van het circuit (indien de aansluiting van het contact op afstand zelfbeveiligd is)
Mechanische beschermingsindex	IP 54 / IK 04
Afmetingen	150 x 85 x 35
Gewicht	224 g

Uw suggesties interesseren ons

Indien u opmerkingen hebt ter verbetering van onze handleidingen en onze producten, aarzel dan niet deze schriftelijk of per e-mail (info@hager.be) op te sturen, waarbij u de aankoopdatum van uw materiaal meedeelt. Alvast bedankt. Om advies te verkrijgen tijdens het installeren van uw alarmsysteem of alvorens uw materiaal terug te brengen naar de plaats waar u het gekocht heeft, kan u steeds terecht op onze website www.diagral.be waar u antwoorden vindt op de meest gestelde vragen, de belangrijkste technische handleidingen, de video's die u zullen helpen bij de indienststelling... Bewaar zorgvuldig uw aankoopbewijs of kassaticket, het dient tevens als garantiebewijs.

Hierbij verklaart Hager Security SAS dat de radio-elektrische apparatuur, met referentie DIAG80ADX conform de vereisten is van de richtlijn RE-D 2014/53/EU.

De volledige tekst van de EU-Conformiteitsverklaring is beschikbaar op het internetadres: www.diagral.com.

Niet-contractueel document, onderworpen aan wijzigingen zonder voorafgaande kennisgeving.

