

diagral



DIAG22VCF



DIAG23VCF



DIAG25VCF

(FR) Guide d'installation - p. 2

- **Caméra de vidéosurveillance intérieure DIAG22VCF**
- **Caméra de vidéosurveillance intérieure motorisée DIAG23VCF**
- **Caméra de vidéosurveillance extérieure DIAG25VCF**

(DE) Technische Beschreibung - S. 12

- **Überwachungskamera innen DIAG22VCF**
- **Motorkamera innen DIAG23VCF**
- **Überwachungskamera außen DIAG25VCF**

(NL) Installatiegids - p. 22

- **Videobewakingscamera voor binnen DIAG22VCF**
- **Gemotoriseerde videobewakingscamera voor binnen DIAG23VCF**
- **Videobewakingscamera voor buiten DIAG25VCF**

(IT) Manuale d'installazione - p. 32

- **Telecamera di videosorveglianza da interni DIAG22VCF**
- **Telecamera di videosorveglianza motorizzata da interni DIAG23VCF**
- **Telecamera di videosorveglianza da esterno DIAG25VCF**

Sommaire

Avertissement	2	4. Signalisation de la LED de diagnostic	8
1. Contenu	3	5. Réinitialisation de la caméra	9
2. Description	6	6. Caractéristiques techniques	10
3. Installation	7		

Avertissement

- Certaines utilisations des caméras de surveillance et des dispositifs audio sont interdites ou réglementées par des lois nationales et locales, telles que la surveillance des employés, le visionnage et l'enregistrement discrets d'images ou de son, ainsi que l'utilisation, la publication ou la distribution d'enregistrements vidéo ou audio. Veiller à respecter les lois locales lors de l'utilisation des produits et services Diagrал.
- **Note sur la caméra :**
 - Choisir l'emplacement de montage de façon à éviter l'incidence directe des rayons du soleil et le contre-jour, et veiller à ce qu'aucune lumière vive ou autre source de lumière ne perturbe la caméra (de jour comme de nuit).
 - Une bonne ventilation est nécessaire dans le lieu d'installation du produit afin d'éviter l'accumulation de chaleur.
 - Ne pas toucher l'objectif de la caméra avec les doigts. Si un nettoyage est nécessaire, utiliser un chiffon propre avec un peu d'éthanol et essuyez-le délicatement. Si le produit n'est pas utilisé pendant une période prolongée, veuillez placer sur l'objectif la protection contre la poussière.
- **Note sur l'alimentation :**
 - Utiliser uniquement l'alimentation fournie avec le produit.
 - Le produit doit être raccordé sur une installation électrique respectant la normalisation en vigueur dans le pays.
 - Ne pas connecter plusieurs appareils à un seul adaptateur secteur car sa surcharge pourrait provoquer une surchauffe ou un incendie.
 - Vous assurer que l'alimentation est fermement connectée à la prise de courant. Lorsque le produit est monté au mur ou au plafond, l'appareil doit être fermement fixé.
 - Les blocs adaptateurs secteur et les raccords des rallonges d'alimentation des caméras ne sont pas résistants aux intempéries et ne peuvent être installés à l'extérieur.
- **Note sur la caméra extérieure DIAG25VCF :**
Si des câbles nécessitent d'être installés à l'extérieur, ceux-ci doivent être protégés dans un boîtier étanche.

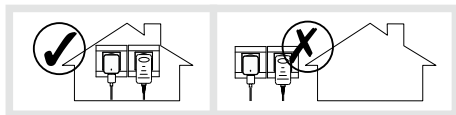

La dernière version de ce guide est disponible sur www.diagral.fr ou www.diagral.be.

Recommandations

Tout accès aux zones internes, au-delà des zones décrites dans la présente notice sont à proscrire et annulent la garantie et toute autre forme de prise en charge. En effet, ces manipulations peuvent être dommageables aux parties et/ou aux composants électroniques. Ces produits ont été définis afin de ne pas avoir à y accéder dans le cadre de la mise en œuvre et des opérations de maintenance du produit.

1. Contenu

DIAG22VCF

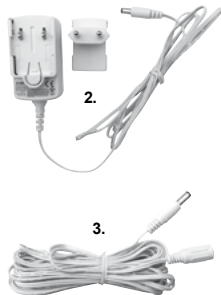

1. Caméra de vidéosurveillance intérieure fixe, avec carte SD intégrée (possibilités de montage au mur, plafond ou posée sur un meuble)
2. Bloc adaptateur secteur avec câble d'alimentation de la caméra (1,5 m)
3. Rallonge du câble d'alimentation (6 m)
4. Pied avec support de fixation mural intégré
5. Gabarit de perçage
6. Vis et chevilles
7. Deux étiquettes "Local sous vidéosurveillance"

Certains accessoires et vis fournis ne sont pas nécessairement utilisés.

Caméra fixée au mur



ou Caméra fixée au plafond



ou Caméra posée sur un meuble



Masque physique de protection vie privée

DIAG23VCF

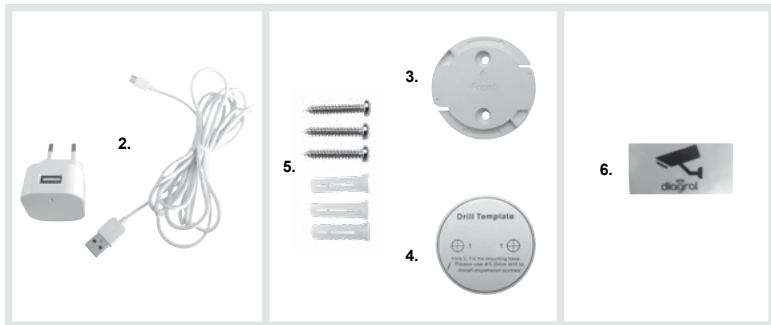

1. Caméra de vidéosurveillance intérieure motorisée, avec carte SD intégrée (possibilités de montage au plafond ou posée sur un meuble)

2. Bloc adaptateur secteur avec câble d'alimentation de la caméra (3 m)

3. Support de fixation mural

4. Gabarit de perçage

5. Vis et chevilles

6. Deux étiquettes "Local sous vidéosurveillance"

Certains accessoires et vis fournis ne sont pas nécessairement utilisés.

Caméra fixée au plafond



ou Caméra posée sur un meuble



Masque physique de protection vie privée

DIAG25VCF

1.



1. Caméra de vidéosurveillance extérieure avec pied de fixation, câble de raccordement et carte SD intégrée (possibilités de montage au mur ou plafond)

2. Bloc adaptateur secteur avec câble d'alimentation de la caméra (1,5 m)

3. Rallonge du câble d'alimentation (6 m)

4. Gabarit de perçage

5. Vis et chevilles

6. Deux étiquettes "Local sous vidéosurveillance"

Certains accessoires et vis fournis ne sont pas nécessairement utilisés.

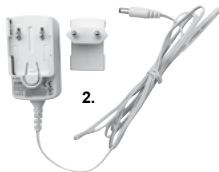

4.



6.



Caméra fixée au mur



ou Caméra fixée au plafond



2. Description

DIAG22VCF

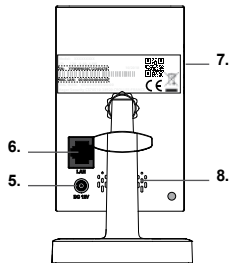
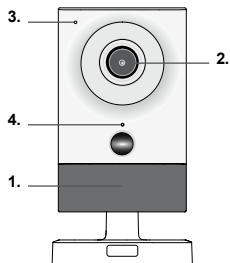

- 1. Lumière IR vision nocturne
- 2. Objectif / lentille
- 3. Microphone

DIAG23VCF

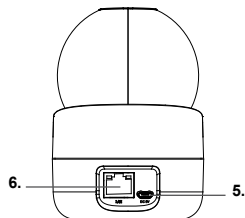
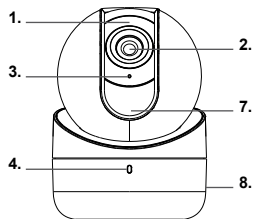

- 4. LED de diagnostic
- 5. Entrée adaptateur secteur
- 6. Prise Ethernet RJ45

DIAG25VCF

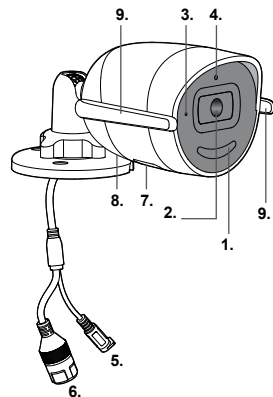

- 7. Trappe : bouton de réinitialisation / carte SD
- 8. Haut-parleur
- 9. Antennes

3. Installation

Vous avez choisi une caméra de vidéosurveillance DIAG22VCF, DIAG23VCF et /ou DIAG25VCF, nous vous remercions de votre confiance.
Effectuer l'installation du produit comme décrit ci-dessous :

1 Télécharger l'application e-ONE pour installer votre système.



Rendez-vous sur diagral.fr/app ou diagral.be/app

ou

Rechercher l'application "Diagral e-ONE"



ou

Scanner le QR code :







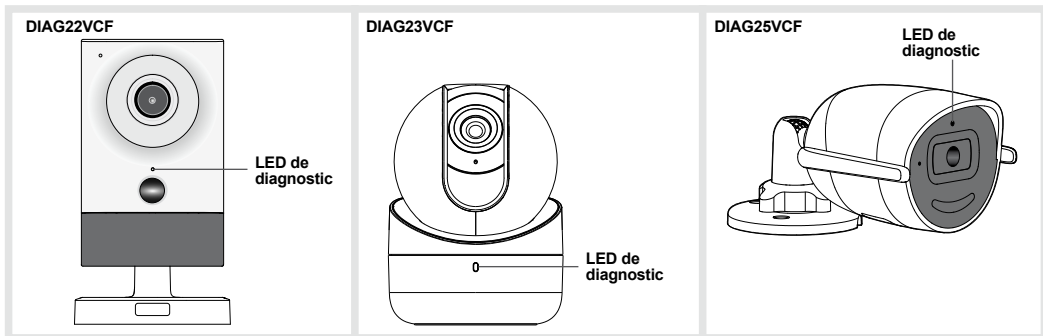

2 Laissez-vous guider par l'application e-ONE pour l'installation des produits.



4. Signalisation de la LED de diagnostic



Etat de la LED de diagnostic		Description
	Rouge fixe	Alimentation correcte et démarrage en cours de la caméra
	Rouge clignotant lent	La caméra n'est pas connectée à votre box ADSL
	Bleu clignotant rapide	La caméra est bien connectée à votre box ADSL mais votre box ADSL n'est pas connectée à Internet > Si la box ADSL est bien connectée à Internet, il faut réinitialiser la caméra en suivant les instructions indiquées à la page suivante
	Bleu clignotant lent	La caméra est prête à être configurée en utilisant la configuration Wi-Fi simplifiée (WPS) de la box ADSL
	Bleu fixe	La caméra est bien connectée et elle est opérationnelle
	Clignotement alterné bleu et rouge	La caméra a été réinitialisée (comme indiqué et expliqué dans la partie "Réinitialisation de la caméra" du chapitre 5)
	Rouge clignotant rapide	Une erreur est survenue sur la carte SD de la caméra. > Il faut procéder à son formatage via l'application e-ONE

5. Réinitialisation de la caméra

DIAG22VCF

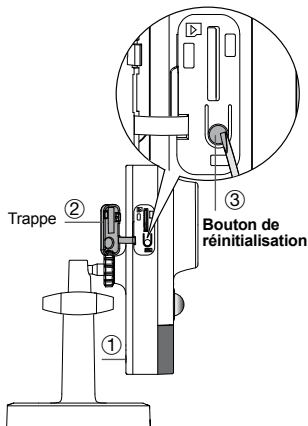

DIAG23VCF

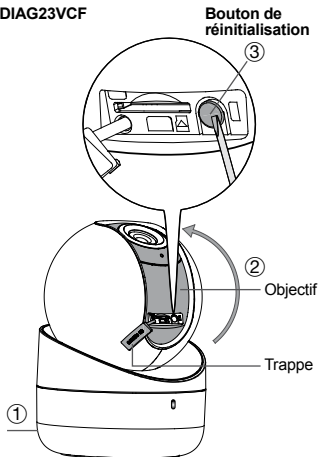

DIAG25VCF

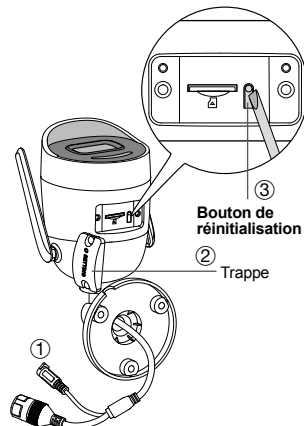





Réinitialiser la caméra de la manière suivante :

- ① débrancher l'alimentation secteur de la caméra,
- ② soulever ou dévisser la trappe selon la caméra (pour la caméra DIAG23VCF, relever l'objectif pour accéder à la trappe),
- ③ maintenir le **bouton de réinitialisation appuyé**, brancher l'**alimentation secteur** puis **20 s après relâcher le bouton** (pour la caméra DIAG23VCF, refermer immédiatement la trappe car la caméra va bouger et risque de se bloquer).

La prise en compte de la réinitialisation de la caméra est signalée après son redémarrage, par le clignotement **alterné bleu et rouge** de la **LED de diagnostic** durant quelques secondes et par une **série de bips** (parfois attendre plus d'une minute **après avoir relâché le bouton de réinitialisation** pour constater cette signalisation de prise en compte).

La caméra est réinitialisée. Laissez-vous guider par l'application e-ONE pour installer votre caméra.
La réinitialisation de la caméra rétablit les paramètres d'usine.

6. Caractéristiques techniques

Spécifications techniques	Caméra intérieure fixe DIAG22VCF 	Caméra intérieure motorisée DIAG23VCF 	Caméra extérieure DIAG25VCF 
Détection de mouvement intégrée	•	•	•
Transmission des informations WiFi sécurisée par cryptage WPA, WPA2	•	•	•
Liaisons radio WiFi	2,412 GHz - 2,4835 GHz, 25 mW max, Duty cycle : up to 90 %	2,4 GHz - 2,4835 GHz, 25 mW max, Duty cycle : up to 90 %	2,412 GHz - 2,472 GHz, 25 mW max, Duty cycle : up to 90 %
Vidéo Haute Définition : • résolution FULL HD (2MP : 1920x1080 pixels) • nombre d'images par seconde : 30 fps	•	•	•
Technologie de compression de la vidéo	H264, H265, H265+	H264, H264+, H265, H265+	H264, H264+, H265, H265+
Portée en vision de nuit	10 m	10 m	30 m
Compatibilité iOS et Android	•	•	•
Masque physique de la lentille pour une réelle protection de vie privée	•	•	
Lentille : avec focale (en mm) / champs de vision : Horizontal, Vertical, Diagonal (en °)	4 mm / H : 86°, V : 46°, D : 103°	2 mm / H : 132,8°	2,8 mm / H : 111°, V : 59°, D : 133°
Zoom numérique	•	•	•
Microphone pour écoute à distance	•	•	•
Haut-parleur pour interpellation à distance	•	•	•
Motorisation/ Pilotage de la caméra via l'application		•	
e-ONE : Rotation : gauche ↔ droite		0° à 355°	
Inclinaison : bas / haut		-10° à 85°	
Alimentation fournie 	12 Vdc	5 Vdc	12 Vdc
Carte SD 16 Go intégrée dans la caméra	•	•	•
Taux moyen d'humidité (sans condensation)	95 % ou moins	95 % ou moins	95 % ou moins
Température de fonctionnement	- 10 °C à + 40 °C	- 10 °C à + 40 °C	- 30 °C à + 60 °C
Dimensions	107 × 65,2 × 36 mm	Ø 82,4 × 113,6 mm	175,6 × 73 × 89,1 mm
Poids (caméra seule)	128 g env.	252 g env.	345 g env.
Usage	intérieur	intérieur	extérieur

Description des symboles



Le produit est conforme aux obligations fondamentales en matière de sécurité, d'hygiène et de protection de l'environnement.



Afin d'éviter toute atteinte à l'environnement et à la santé humaine, vous ne devez pas éliminer ce produit avec les déchets domestiques, merci de ne pas le jeter dans une poubelle ou dans les ordures ménagères. Il doit être remis à un point de collecte approprié pour le traitement, la valorisation, et le recyclage des déchets.



Utilisation en intérieur uniquement.



La notice doit absolument être consultée avant installation, utilisation et maintenance de l'équipement.



Symbole courant continu.



Câble réseau Ethernet (ADSL)



Classe d'isolation 2 : appareil entièrement protégé par double isolation ou isolation renforcée.

Conserver impérativement la documentation fournie avec ce produit pendant toute sa durée de vie.

 **Traitement des appareils électriques et électroniques en fin de vie** (Applicable dans les pays de l'Union Européenne et autres pays européens disposant d'un système de collecte). Ce symbole, apposé sur le produit ou sur son emballage, indique que ce produit ne doit pas être traité avec les déchets ménagers. Il doit être remis à un point de collecte approprié pour le recyclage des équipements électriques et électroniques. En vous assurant que ce produit est bien mis au rebut de manière appropriée, vous aiderez à prévenir les conséquences négatives pour l'environnement et la santé humaine. Pour toute information supplémentaire au sujet du recyclage de ce produit, vous pouvez vous adresser à votre municipalité, déchetterie ou au magasin où vous avez acheté le produit.

Par la présente, Hager Security SAS déclare que les équipements radioélectriques, références DIAG22VCF, DIAG23VCF et DIAG25VCF sont conformes aux exigences de la directive RE-D 2014/53/EU.

Le texte complet de la déclaration UE de conformité est disponible à l'adresse internet : www.diagral.fr ou www.diagral.be.

Document non contractuel, soumis à modifications sans préavis.

Inhaltsverzeichnis

Rechtlicher Hinweis	12	4. Status-LED Anzeige der Kamera.....	18
1. Inhalt.....	13	5. Zurücksetzen der Kamera.....	19
2. Beschreibung	16	6. Technische Daten	20
3. Installation	17		

Rechtlicher Hinweis

- Bestimmte Einsatzbereiche von Kameras und Audiogeräten sind durch nationale oder Ländergesetze verboten oder eingeschränkt (z. B. das Überwachen von Angestellten, heimliches Einsehen und Aufzeichnen von Bild und/oder Ton oder die Nutzung, Veröffentlichung oder Verteilung von Bild- und/oder Tonaufnahmen). Achten Sie bei der Nutzung der Produkte und Dienstleistungen von Diagrall darauf, dass Sie die am jeweiligen Ort geltenden Gesetze einhalten.
- **Hinweise zur Kamera:**
 - Wählen Sie den Montageort so, dass er nicht von direkter Sonneneinstrahlung und von Gegenlicht erreicht werden kann, und achten Sie darauf, dass die Kamera nicht durch helles Licht oder eine andere Lichtquelle beeinträchtigt wird (Tag und Nacht).
 - Der Montageort des Geräts sollte gut belüftet sein, um einen Wärmestau zu vermeiden.
 - Das Objektiv der Kamera nicht mit den Fingern berühren. Sollte eine Reinigung notwendig sein, verwenden Sie ein sauberes, mit etwas Ethanol befeuchtetes Tuch und wischen Sie das Objektiv vorsichtig ab. Wird das Gerät über einen längeren Zeitraum nicht benutzt, setzen Sie bitte den Staubschutz auf das Objektiv.
- **Hinweise zur Stromversorgung:**
 - Verwenden Sie ausschließlich das mitgelieferte Netzteil.
 - Das Gerät muss an einer Elektroanlage angeschlossen werden, die den im jeweiligen Land geltenden Normen entspricht.
 - Schließen Sie nicht mehrere Geräte an einem Netzadapter an, da dies zu einer Überlastung und dadurch zu einer Überhitzung oder einem Brand führen könnte.
 - Stellen Sie sicher, dass das Netzteil richtig in die Steckdose eingesteckt ist. Wird das Gerät an einer Wand oder an der Decke montiert, muss das Gerät richtig befestigt werden.
 - Die Netzteile sind nicht wetterfest und können daher nicht im Freien installiert werden.
- **Hinweise zur Überwachungskamera außen DIAG25VCF:**
Wenn Kabel im Freien verlegt werden sollen, müssen sie in einem wasserdichten Gehäuse geschützt werden.

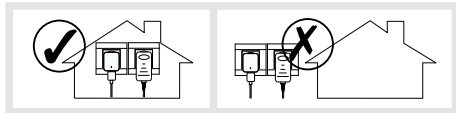

Die aktuellste Version des Leitfadens finden Sie unter www.diagral.de.

Empfehlungen

Dieses Produkt wurde so konstruiert, dass Eingriffe in das Geräteinnere, die nicht in der vorliegenden Anleitung beschrieben sind, weder für die Installation noch für Wartungsarbeiten erforderlich sind. Durch jede nicht sachgemäße Öffnung können das Gerät und/oder dessen elektronische Bauteile beschädigt werden.

1. Inhalt

DIAG22VCF

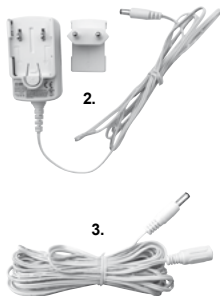

7.



1. Feststehende Innen-Überwachungskamera, mit integrierter SD-Karte (Möglichkeit zur Montage an der Wand, an der Decke oder an einem Möbelstück)
2. Kamera-Netz Kabel (1,5 m) mit Netzstecker
3. Verlängerungskabel (6 m)
4. Fuß mit integrierter Wandhalterung
5. Bohrschablone
6. Schrauben und Dübel
7. Aufkleber "Achtung! Videoüberwachung"

Einige mitgelieferte Zubehörteile und Schrauben werden nicht unbedingt benötigt.

An der Wand montierte Kamera



oder an der Decke montierte Kamera



oder an einem Möbelstück montierte Kamera



Klappe zum Schutz der Privatsphäre

DIAG23VCF

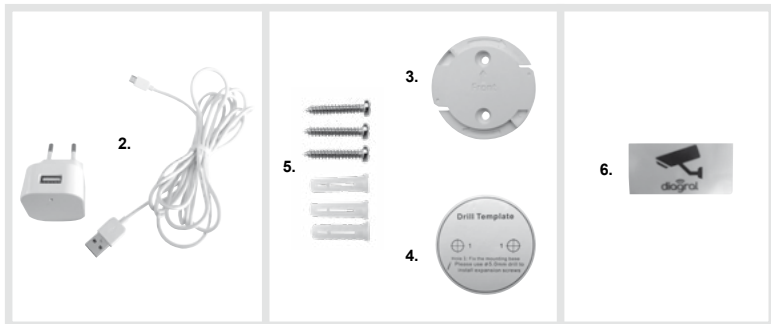

1. Motorkamera innen, mit integrierter SD-Karte (Möglichkeit zur Montage an der Decke oder an einem Möbelstück)
2. Kamera-Netz Kabel (3 m) mit Netzstecker
3. Wandhalterung
4. Bohrschablone
5. Schrauben und Dübel
6. Aufkleber "Achtung! Videoüberwachung"

Einige mitgelieferte Zubehörteile und Schrauben werden nicht unbedingt benötigt.

An der Decke montierte Kamera



oder an einem Möbelstück montierte Kamera



Klappe zum Schutz der Privatsphäre

DIAG25VCF

1.



2.

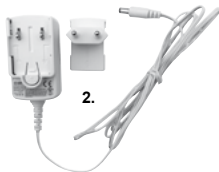

3.



4.



5.



6.



1. Überwachungskamera außen, mit Montagefuß, Anschlusskabel und integrierter SD-Karte (Möglichkeit zur Montage an der Wand oder an der Decke)

2. Kamera-Netzkabel (1,5 m) mit Netzstecker

3. Verlängerungskabel (6 m)

4. Bohrschablone

5. Schrauben und Dübel

6. Aufkleber "Achtung! Videoüberwachung"

Einige mitgelieferte Zubehörteile und Schrauben werden nicht unbedingt benötigt.

An der Wand montierte Kamera



oder an der Decke montierte Kamera



2. Beschreibung

DIAG22VCF

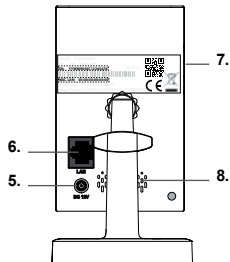
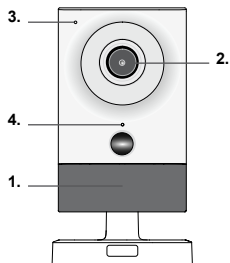

- 1. Infrarotlicht zur Nachtsicht
- 2. Objektiv / Linse
- 3. Mikrofon

DIAG23VCF

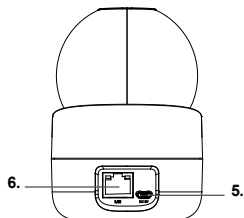
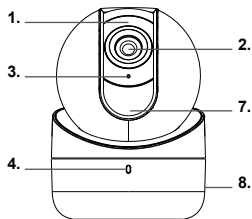

- 4. Status-LED
- 5. Netzeingang
- 6. RJ45-Anschluss

DIAG25VCF

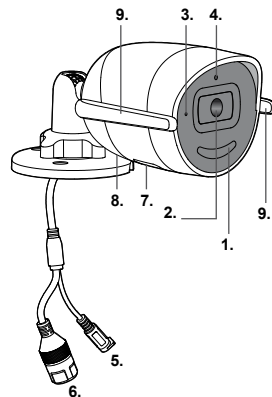

- 7. Klappe: Reset-Taster / SD-Karte
- 8. Lautsprecher
- 9. Antennen

3. Installation

Vielen Dank, dass Sie sich für die Video-Überwachungskamera DIAG22VCF, DIAG23VCF und/oder DIAG25VCF entschieden haben.
Führen Sie die Installation des Geräts wie nachstehend beschrieben aus:

1 Download der Anwendung e-One zur Installation Ihres Systems.



Gehen Sie mit Ihrem Handy auf diagral.de/app

oder

Rufen Sie auf Ihrem Smartphone den App-Store auf und suchen Sie die App „Diagral e-One“



2 Die e-ONE-App führt Sie durch die Installation der Geräte.



Garantiebedingungen

Für dieses Produkt gilt die gesetzliche Gewährleistung von 24 Monaten ab Datum des Verkaufs an den Erstbenutzer.

Diagral ist eine Marke von Atral-Secal

Anschrift: Atral Secal GmbH/Service Diagral - Eisleber Straße 4 - 69469 Weinheim

E-Mail: info@diagral.de

4. Status-LED Anzeige der Kamera

DIAG22VCF

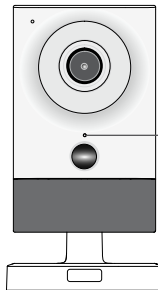

Status-LED

DIAG23VCF

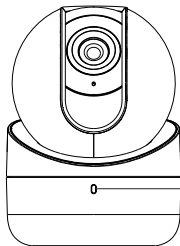





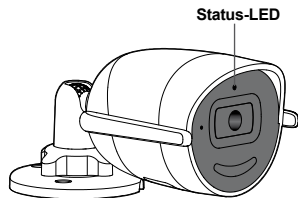

Status-LED

DIAG25VCF



Status-LED

Zustand der LED		Beschreibung
	Rot leuchtend	Korrekte Stromversorgung, Kamera wird gestartet
	Langsam rot blinkend	Die Kamera ist nicht mit Ihrem Router verbunden
	Schnell blau blinkend	Die Kamera ist mit Ihrem Router verbunden, der Router ist jedoch nicht mit dem Internet verbunden > Ist der Router korrekt mit dem Internet verbunden, muss die Kamera zurückgesetzt werden. Folgen Sie dazu den Anweisungen auf der folgenden Seite
	Langsam blau blinkend	Die Kamera befindet sich im WPS-Modus (vereinfachte Wi-Fi Konfiguration (WPS) des Routers)
	Blau leuchtend	Die Kamera ist korrekt angeschlossen und einsatzbereit
	Abwechselnd blaues und rotes Blinken	Die Kamera wurde zurückgesetzt (wie im Abschnitt "Zurücksetzen der Kamera" in Kapitel 5 beschrieben und erläutert)
	Schnell rot blinkend	Bei der SD-Karte der Kamera ist ein Fehler aufgetreten. > Sie muss in der e-ONE-App formatiert werden

5. Zurücksetzen der Kamera

DIAG22VCF

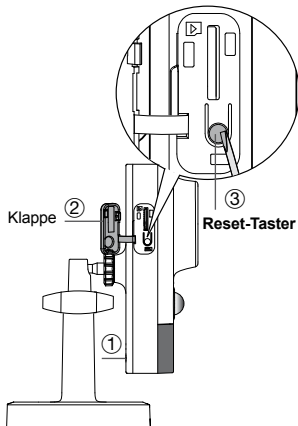

DIAG23VCF

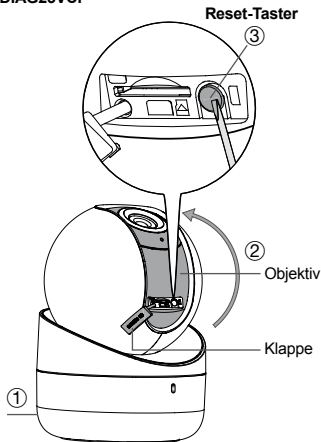

DIAG25VCF

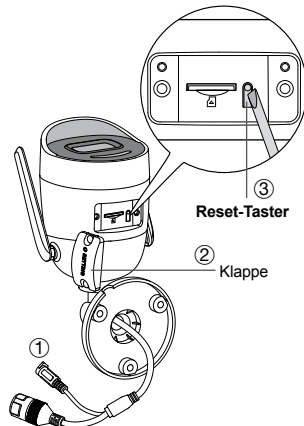





Die Kamera wird wie folgt auf die Werkseinstellungen zurück gesetzt:

- ① Netzeingang der Kamera trennen,
- ② Klappe anheben oder schrauben ab (bei der Kamera DIAG23VCF Objektiv anheben, um den Deckel zu öffnen),
- ③ Resetknopf gedrückt halten, Netzeingang anschließen und nach 20 Sek. den Resetknopf loslassen (Schließen Sie bei der DIAG23VCF-Kamera sofort die Klappe, da sich die Kamera bewegen und blockieren kann).

Nach dem Neustart der Kamera blinkt die Reset-LED der Kamera abwechselnd blau und rot, um anzuzeigen, dass die Kamera zurückgesetzt wurde. Die Kamera führt einen Selbsttest durch. Die Kameras geben hierbei für einige Sekunden Pieptöne ab (manchmal länger als eine Minute). Nach dem Loslassen des Reset-Knopfes hören Sie einen Quittierton.

Die Kamera wird zurückgesetzt. Die e-ONE-App führt Sie durch die Installation Ihrer Kamera.

6. Technische Daten

Technische Daten	Überwachungskamera innen, fest montiert DIAG22VCF 	Motorkamera innen DIAG23VCF 	Überwachungskamera außen DIAG25VCF 
Integrierter Bewegungsmelder	•	•	•
Datenübertragung WiFi mit WPA, WPA2-Verschlüsselung gesichert	•	•	•
Funkverbindung WiFi	2,412 GHz - 2,4835 GHz, 25 mW max, Duty cycle: up to 90%	2,4 GHz - 2,4835 GHz, 25 mW max, Duty cycle: up to 90%	2,412 GHz - 2,472 GHz, 25 mW max, Duty cycle: up to 90%
HD-Video: • Auflösung FULL HD (2MP: 1920x1080 Pixel) • Anzahl an Bildern pro Sekunde: 30 fps	•	•	•
Video-Kompressionstechnologie	H264, H265, H265+	H264, H264+, H265, H265+	H264, H264+, H265, H265+
max. Reichweite der integr. IR-Beleuchtung	10 m	10 m	30 m
Kompatibel mit iOS und Android	•	•	•
Linse-Abdeckung zum effektiven Schutz der Privatsphäre	•	•	•
Linse: mit Brennweite (in mm) / Erfassungsbereiche: Horizontal, Vertikal, Diagonal (in °)	4 mm / H: 86°, V: 46°, D: 103°	2 mm / H: 132,8°	2,8 mm / H: 111°, V: 59°, D: 133°
Digitaler Zoom	•	•	•
Mikrofon zum Abhören von Raumgeräuschen	•	•	•
Lautsprecher zum Reinrufen	•	•	•
Antrieb/Steuerung der Kamera über die e-ONE-App: Rotation: links ↔ rechts Neigung: unten / oben		0° bis 355° -10° bis 85°	
Inklusive Netzteil 	12 Vdc	5 Vdc	12 Vdc
In die Kamera integrierte SD-Karte, 16 MB	•	•	•
Durchschnittliche Luftfeuchtigkeit (ohne Kondensation)	Maximal 95%	Maximal 95%	Maximal 95%
Betriebstemperatur	- 10 °C bis + 40 °C	- 10 °C bis + 40 °C	- 30 °C bis + 60 °C
Maße	107 × 65,2 × 36 mm	Ø 82,4 × 113,6 mm	175,6 × 73 × 89,1 mm
Gewicht (nur Kamera)	ca. 128 g	ca. 252 g	ca. 345 g
Einsatz	Innen	Innen	Außen

Beschreibung der Symbole



Das Produkt entspricht den grundlegenden Vorschriften im Bereich Sicherheit, Hygiene und Umweltschutz.



Um Beeinträchtigungen der Umwelt oder der Gesundheit von Menschen zu vermeiden, darf dieses Produkt nicht über den Hausmüll entsorgt werden. Bitte entsorgen Sie es daher nicht in einem Abfallbehälter oder einer Mülltonne. Es muss an einer Sammelstelle für das Recycling, die Aufbereitung und Wiederverwertung von elektrischen und elektronischen Geräten abgegeben werden.



Nicht für den Einsatz im Freien geeignet.



Vor der Installation, Benutzung und Wartung der Anlage auf jeden Fall die Bedienungsanleitung beachten.



Gleichstromsymbol.



Ethernet-Netzwerkkabel-Anschluss (ADSL).



Die eingesetzte Stromversorgung muss dieses Doppelisierungszeichen aufweisen (230 V ohne Erdung)

Bewahren Sie die beiliegende Dokumentation über die gesamte Lebensdauer des Produkts auf.

 **Entsorgung elektrischer und elektronischer Geräte** (anzuwenden in Ländern der Europäischen Union und anderen Ländern Europas, die einem Sammelsystem angeschlossen sind). Dieses Symbol auf dem Produkt bzw. dessen Verpackung zeigt an, dass dieses Gerät nicht mit dem normalen Hausmüll entsorgt werden darf. Es muss einer speziellen Sammelstelle zur Rücknahme von Elektroschrott übergeben werden. Wenn Sie sicherstellen, dass dieses Gerät dem geeigneten Abfallsystem zugeführt wird, leisten Sie einen wichtigen Beitrag zur Vermeidung negativer Folgen für die Umwelt und die Gesundheit Ihrer Mitbürger. Weitere Informationen zum Recycling des Geräts gibt Ihnen gern Ihre zuständige Gemeinde, Abfallwirtschaft oder das Geschäft, in welchem Sie dieses gekauft haben.

Hiermit bestätigt Hager Security SAS, dass die Funkanlage Art.-Nr. DIAG22VCF, DIAG23VCF und DIAG25VCF mit den Vorschriften folgender europäischer Richtlinien übereinstimmt richtlinie RE-D 2014/53/EU.

Der vollständige Text der EU-Konformitätserklärung kann unter folgender Internetadresse abgerufen werden: www.diagral.de.

Hinweis: Änderungen der technischen Daten und des Designs aufgrund von Produktverbesserungen bleiben uns ohne Ankündigung vorbehalten.

Inhoudsopgave

Wettelijke waarschuwing.....	22	4. Signalisatie van de diagnostische LED.....	28
1. Inhoud	23	5. Resetten van de camera.....	29
2. Beschrijving.....	26	6. Technische kenmerken.....	30
3. Installatie.....	27		

Wettelijke waarschuwing

- Bepaald gebruik van cameraproducten en audioapparaten voor bewaking, zoals toezicht op personeel, het clandestien bekijken en opnemen van beelden en/of audio, of het gebruik, de publicatie of distributie van beelden en/of audio-opnames, is verboden of beperkt door nationale en regionale wetten. Zorg dat u de wetten in uw rechtsgebied naleeft wanneer u DiagrAl- producten en – services gebruikt.
- **Nota betreffende de camera:**
 - De bevestigingsplaats zodanig kiezen dat directe inval van zonnestralen of tegenlicht vermeden wordt, en ervoor zorgen dat er geen fel licht of andere lichtbron de camera komt verstoren (dag en nacht).
 - Een goede ventilatie is noodzakelijk op de plaats waar het product bevestigd wordt om warmteaccumulatie te vermijden.
 - Het objectief van de camera niet met de vingers aanraken. Indien het nodig is om het objectief te reinigen, een proper doekje gebruiken met wat ethanol en zachtjes afdrogen. Als het product voor een lange periode niet gebruikt wordt, gelieve de bescherming tegen stof op het objectief te plaatsen.
- **Nota betreffende de voeding:**
 - Enkel en alleen de bij het product geleverde voeding gebruiken.
 - Het product moet op een elektrische installatie aangesloten zijn die de in het land geldende normen respecteert.
 - Niet meer dan één apparaat op één netadapter aansluiten, want die overbelasting kan oververhitting of brand veroorzaken.
 - Controleren of de voeding correct in het stopcontact zit. Als het product op een muur of plafond bevestigd wordt, moet het apparaat heel goed vastgemaakt zijn.
 - De stroomadapterblokken en de aansluitingen van de voedingsverlengsnoer van de camera's zijn niet weerbestendig en kunnen niet buitenshuis geïnstalleerd worden.
- **Nota betreffende de DIAG25VCF Videobewakingscamera voor buiten:**
Als kabels buiten moeten worden geïnstalleerd, moeten ze worden beschermd in een waterdichte behuizing.

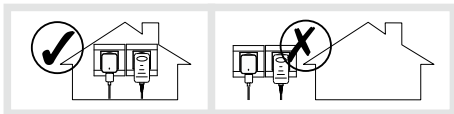

De laatste versie van deze handleiding is beschikbaar op www.diagral.be.

Aanbevelingen

De toegang tot de interne zones, met uitzondering van de zones beschreven in deze handleiding, is verboden en annuleert de garantie en gelijk welke tussenkomst. Bij elke toegang tot de interne zones kunnen elementen en/of elektronische onderdelen beschadigd worden. Dit toestel is zodanig ontworpen dat men het niet moet openen voor zijn inwerkingstelling en zijn onderhoud.

1. Inhoud

DIAG22VCF

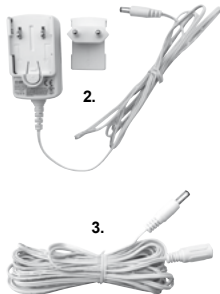

1. Vaste videobewakingscamera voor binnen, met geïntegreerde SD-kaart (kan op een muur of plafond gemonteerd worden of op een meubel geplaatst worden)
2. Stopcontact stroomnet met voedingskabel voor de camera (1,5 m)
3. Verlengstuk voor de voedingskabel (6 m)
4. Voet met geïntegreerd steunstuk voor muurbevestiging
5. Boorsjabloon
6. Schroeven en pluggen
7. 2 etiketten video alarm

Sommige meegeleverde accessoires en schroeven worden niet noodzakelijk gebruikt.

Camera vastgehecht aan een muur



of Camera vastgehecht aan het plafond



of Camera op een meubel geplaatst



Fysiek masker om de privacy te beschermen

DIAG23VCF

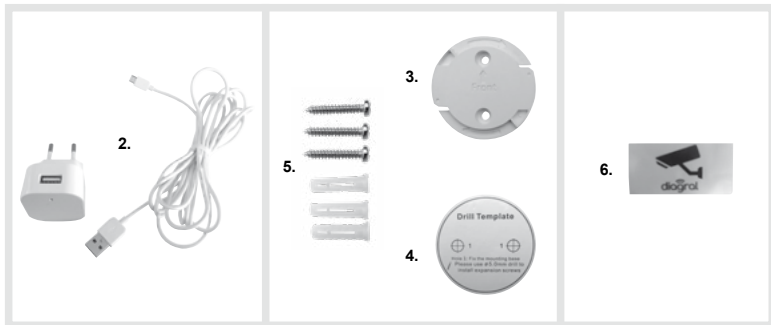

1. Gemotoriseerde videobewakingscamera voor binnen, met geïntegreerde SD-kaart (kan aan het plafond of op een meubel gemonteerd worden)
2. Stopcontact stroomnet met voedingskabel voor de camera (3 m)
3. Steunstuk voor muurbevestiging
4. Boorsjabloon
5. Schroeven en pluggen
6. 2 etiketten video alarm

Sommige meegeleverde accessoires en schroeven worden niet noodzakelijk gebruikt.

Camera vastgehecht aan het plafond



of Camera op een meubel geplaatst



Fysiek masker om de privacy te beschermen

DIAG25VCF

1.



1. Videobewakingscamera voor buiten met bevestigingsvoet, aansluitkabel en geïntegreerde SD-kaart (kan op muur of aan plafond gemonteerd worden)

2. Stopcontact stroomnet met voedingskabel voor de camera (1,5 m)

3. Verlengstuk voor de voedingskabel (6 m)

4. Boorsjabloon

5. Schroeven en pluggen

6. 2 etiketten video alarm

Sommige meegeleverde accessoires en schroeven worden niet noodzakelijk gebruikt.

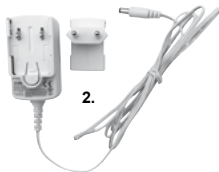

4.



5.



6.



Camera vastgehecht op een muur



of Camera vastgehecht aan het plafond



2. Beschrijving

DIAG22VCF

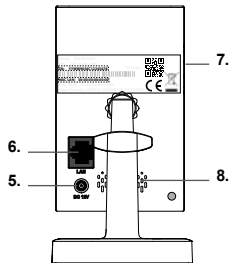
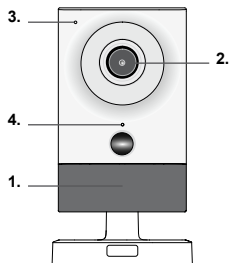

- 1. IR licht nachtzicht
- 2. Objectief / lens
- 3. Microfoon

DIAG23VCF

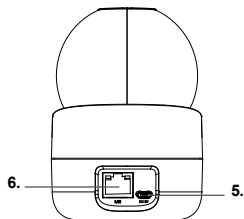
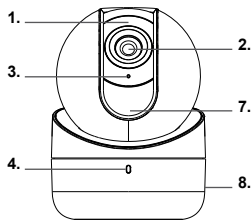

- 4. Diagnostische LED
- 5. Ingang stroomnet
- 6. Stekker Ethernet RJ45

DIAG25VCF

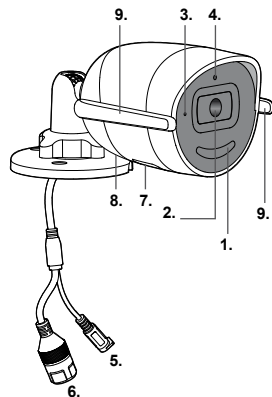

- 7. Klepje: Resetknop / SD-kaart
- 8. Luidspreker
- 9. Antennes

3. Installatie

U heeft een DIAG22VCF, DIAG23VCF en/of DIAG25VCF videobewakingscamera gekozen en we danken u voor het vertrouwen. De installatie van het product uitvoeren zoals hieronder beschreven:

- 1 De e-ONE applicatie downloaden om uw systeem te installeren.

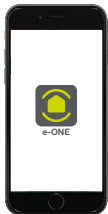

Zoek de applicatie "Diagral e-ONE"







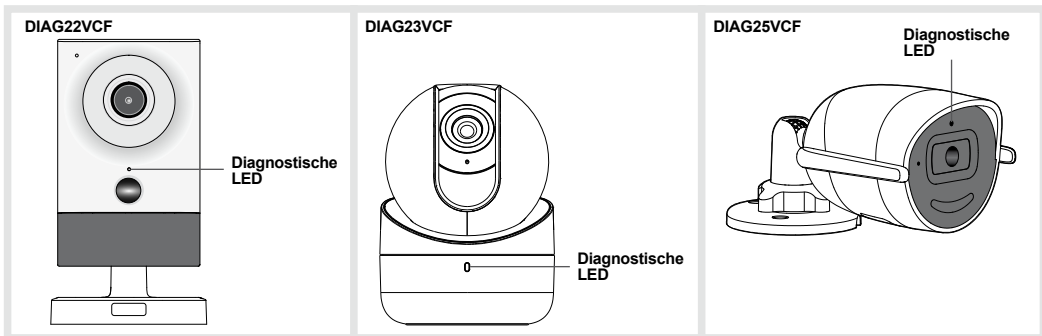

- 2 Laat u begeleiden door de e-ONE applicatie voor de productinstallatie.



4. Signalisatie van de diagnostische LED



Beschrijving		Beschrijving
	Rood vast	Correcte voeding en de camera is aan het opstarten
	Rood traag knipperend	De camera is niet verbonden met uw ADSL box
	Blauw snel knipperend	Uw camera is met uw ADSL box verbonden, maar uw ADSL box is niet verbonden met het Internet > Indien de ADSL box correct verbonden is met het Internet, moet de camera gereset worden door de instructies op de volgende pagina te volgen
	Blauw traag knipperend	De camera is klaar om te worden geconfigureerd met behulp van de vereenvoudigde Wi-Fi-configuratie (WPS) van de ADSL-box
	Blauw vast	De camera is correct verbonden en is operationeel
	Afwisselend blauw en rood knipperend	De camera is gereset (zoals beschreven en uitgelegd in de paragraaf "Resetten van de camera" in hoofdstuk 5)
	Rood snel knipperend	Er is iets fout gegaan bij de SD-kaart van de camera. > Deze moet geformatteerd worden via de applicatie e-ONE

5. Resetten van de camera

DIAG22VCF

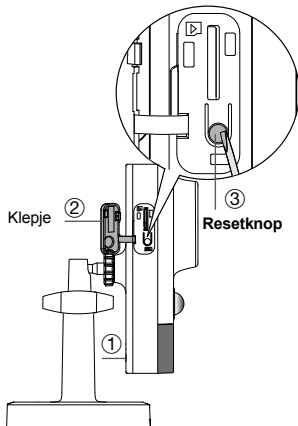

DIAG23VCF

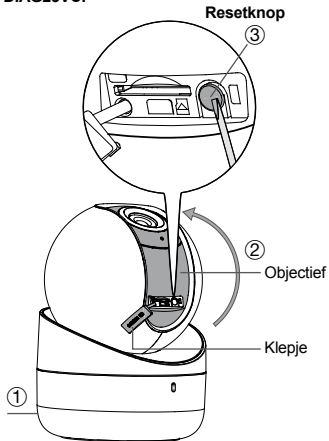

DIAG25VCF

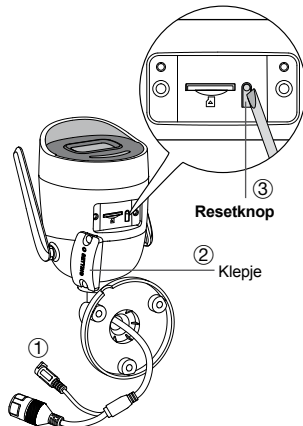





De camera als volgt resetten:

- ① de stroomnetingang van de camera uitschakelen,
- ② het klepje opheffen of losschroeven, afhankelijk van de camera (voor de camera DIAG23VCF, het objectief opheffen om toegang te hebben tot het klepje),
- ③ de **resetknop blijven indrukken**, de stroomnetingang inschakelen en **20 s later de knop loslaten** (voor de DIAG23VCF-camera, sluit het luik onmiddellijk omdat de camera beweegt en kan hangen).

De bevestiging van de reset van de camera wordt gesignaleerd na het herstarten door het **afwisselend blauw en rood** knipperen van de **diagnostische LED** gedurende enkele seconden en door een **reeks pieptonen** (wacht soms meer dan één minuut **na het loslaten van de resetknop** om dit bevestigingssignaal te zien).

De reset van de camera is uitgevoerd. Met de applicatie e-ONE als gids kan u nu uw camera installeren. Door de camera te resetten worden de fabrieksinstellingen hersteld.

6. Technische kenmerken

Technische kenmerken	Videobewakingscamera voor binnen vast DIAG22VCF 	Gemotoriseerde videobewakingscamera voor binnen DIAG23VCF 	Videobewakingscamera voor buiten DIAG25VCF 
Ingebouwde bewegingsdetectie	•	•	•
Transmissie van informatie WiFi beveiligd door encryptie WPA, WPA2	•	•	•
Radioverbinding WiFi	2,412 GHz - 2,4835 GHz, 25 mW max, Duty cycle: up to 90%	2,4 GHz - 2,4835 GHz, 25 mW max, Duty cycle: up to 90%	2,412 GHz - 2,472 GHz, 25 mW max, Duty cycle: up to 90%
High Definition Video: • resolutie FULL HD (2MP: 1920x1080 pixels) • aantal beelden per seconde: 30 fps	•	•	•
Compressietechnologie van de video	H264, H265, H265+	264, H264+, H265, H265+	H264, H264+, H265, H265+
Bereik en Nachtzicht	10 m	10 m	30 m
Compatibiliteit met iOS en Android	•	•	•
Fysiek masker van de lens voor daadwerkelijke bescherming van de privacy	•	•	
Lens met brandpuntafstand (in mm) / gezichtsveld: Horizontaal, Verticaal, Diagonaal (in °)	4 mm / H: 86°, V: 46°, D: 103°	2 mm / H: 132,8°	2,8 mm / H: 111°, V: 59°, D: 133°
Digitale zoom	•	•	•
Microfoon om op afstand te beluisteren	•	•	•
Luidspreker voor interpellatie op afstand	•	•	•
Motorisering / Besturing van de camera via de app		•	
e-ONE: Rotatie: links ↔ rechts		0° tot 355°	
Inclinatie: laag / hoog		-10° tot 85°	
Bijgeleverde voeding 	12 Vdc	5 Vdc	12 Vdc
SD-kaart 16 GB in de camera geïntegreerd	•	•	•
Gemiddelde vochtigheidsgraad (zonder condensatie)	95% of minder	95% of minder	95% of minder
Werkings temperatuur	- 10 °C tot + 40 °C	- 10 °C tot + 40 °C	- 30 °C tot + 60 °C
Afmetingen	107 × 65,2 × 36 mm	Ø 82,4 × 113,6 mm	175,6 × 73 × 89,1 mm
Gewicht (enkel camera)	128 g ong.	252 g ong.	345 g ong.
Gebruik	binnen	binnen	buiten

Beschrijving van de symbolen



Het toestel stemt overeen met de fundamentele eisen in verband met veiligheid, hygiëne en milieubescherming.



Voor de bescherming van het milieu en de volksgezondheid, mag dit toestel niet in het huishoudelijk afval worden geworpen. Het moet naar een passend inzamelpunt voor verwerking, terugwinning en recycling worden gebracht. De lithiumblokken bevatten stoffen die het milieu kunnen bevuilen. Ze moeten dus naar een erkend inzamelpunt worden gebracht.



Enkel binnenshuis gebruik.



De handleiding moet steeds geraadpleegd worden voor installatie, gebruik en onderhoud van het systeem.



Symbool gelijkstroom



Ethernet (ADSL) netwerkkabel



Isolatie klasse 2: unit volledig beveiligd door dubbel geïsoleerd of versterkte isolatie.

De met dit product geleverde documentatie moet absoluut gedurende de hele levensduur van het product bewaard blijven.

 **Verwerking van oude elektrische en elektronische toestellen** (toepasbaar in de landen van de Europese Unie en in andere Europese landen die over een inzamelsysteem beschikken). Dit symbool, aangebracht op het product of op zijn verpakking, duidt aan dat het niet bij het huishoudelijk afval mag gevoegd worden. Het moet naar een geschikte inzamelplaats voor recycling van elektrische en elektronische toestellen gebracht worden. Hierdoor draagt u bij tot de vrijwaring van het milieu en de volksgezondheid. Voor verdere informatie over de recycling van dit product, gelieve u te wenden tot uw gemeente, de plaatselijke reinigingsdienst of de winkel waar u het product hebt gekocht.

Hierbij verklaart Hager Security SAS dat de radio-elektrische apparatuur, met referenties DIAG22VCF, DIAG23VCF en DIAG25VCF conform de vereisten is van de richtlijn RE-D 2014/53/EU.

De volledige tekst van de EU-Conformiteitsverklaring is beschikbaar op het internetadres: www.diagral.be.

Niet-contractueel document, onderworpen aan wijzigingen zonder voorafgaande kennisgeving.

Indice

Avviso di carattere legale	32	4. Segnalazione del LED di diagnostica.....	38
1. Contenuto	33	5. Reinizializzazione della telecamera	39
2. Descrizione.....	36	6. Caratteristiche tecniche	40
3. Installazione	37		

Avviso di carattere legale

- Determinati usi dei prodotti di videosorveglianza sono vietati o strettamente limitati dalle leggi nazionali e locali, come ad esempio la videosorveglianza dei dipendenti di un'azienda, la registrazione o la riproduzione non autorizzate di immagini e suoni, oppure l'utilizzo, la pubblicazione o la distribuzione di immagini e/o registrazioni di suoni. Assicuratevi di rispettare le disposizioni di legge del paese e del luogo di residenza quando utilizzate i prodotti ed i servizi di DiagrAl.
- **Nota sulla telecamera:**
 - Scegliete la posizione di installazione evitando l'incidenza diretta dei raggi solari e il controluce; verificate che nessuna luce viva o un'altra fonte luminosa disturbi la telecamera (giorno e notte).
 - Nel luogo d'installazione è necessaria una buona ventilazione del prodotto per evitare l'accumulo di calore.
 - Non toccate l'obiettivo della telecamera con le dita. Se è necessario pulirlo, utilizzate un panno pulito con un po' di etanolo e asciugate delicatamente. Se il prodotto deve rimanere inutilizzato per un lungo periodo, posizionate sull'obiettivo la protezione antipolvere.
- **Nota sull'alimentazione:**
 - Utilizzate solo l'alimentazione fornita con il prodotto.
 - Il prodotto deve essere collegato a un impianto elettrico conforme alla normalizzazione vigente nel paese.
 - Non collegate vari apparecchi a un solo adattatore di rete perché il suo sovraccarico potrebbe provocare un surriscaldamento o un incendio.
 - Verificate che l'alimentazione sia solidamente collegata alla presa di corrente. Quando l'apparecchiatura sarà montato a parete o a soffitto, il fissaggio dovrà essere molto stabile.
 - Gli adattatori di rete e le prolunghe di collegamento d'alimentazione delle videocamere non sono resistenti alle intemperie e non devono pertanto essere installati all'esterno.
- **Nota sulla telecamera di videosorveglianza da esterno DIAG25VCF:**
Se i cavi devono essere installati all'aperto, devono essere protetti in un alloggiamento impermeabile.

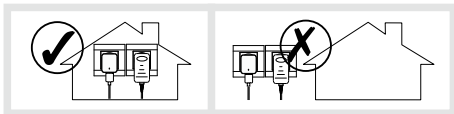

La versione più recente di questa guida è disponibile all'indirizzo www.diagrAl.it.

Raccomandazioni

Le parti interne del prodotto, al di fuori di quelle descritte nel presente manuale, non devono essere toccate; il mancato rispetto di questa istruzione può invalidare la garanzia e qualsiasi altra forma di responsabilità da parte del costruttore. Infatti, tali interventi possono danneggiare le parti e/o i componenti elettronici. Questi prodotti sono stati concepiti in modo tale da non dover essere toccati durante la messa in funzione e durante le operazioni di manutenzione del prodotto.

1. Contenuto

DIAG22VCF

1.



2.

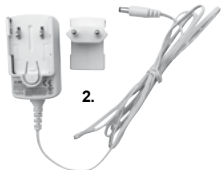

3.



4.



6.



5.



7.



1. Telecamera di videosorveglianza da interni fissa, con scheda SD integrata (possibilità di montaggio a parete, soffitto o installazione su un mobile)
2. Presa di rete con cavo d'alimentazione della telecamera (1,5 m)
3. Prolunga del cavo d'alimentazione (6 m)
4. Piede con supporto integrato per il fissaggio a parete
5. Sagoma di perforazione
6. Viti e tasselli
7. 2 autoadesivi "Area videosorvegliata"

Alcuni accessori e viti forniti non sono necessariamente utilizzati.

Telecamera fissata a parete



o Telecamera fissata al soffitto



o Telecamera posata su un mobile



Maschera fisica di protezione della privacy

DIAG23VCF

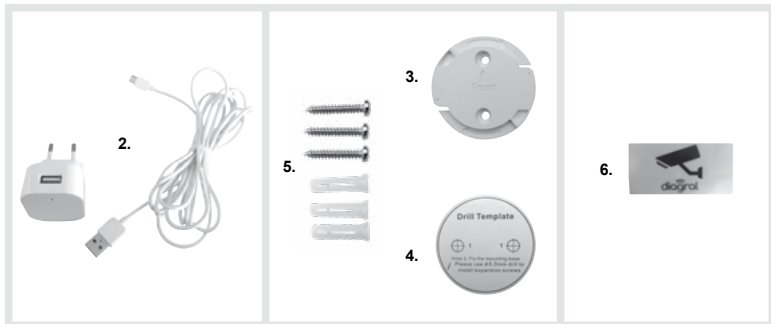

1. Telecamera di videosorveglianza motorizzata da interni, con scheda SD integrata (possibilità di montaggio al soffitto o installazione su un mobile)

2. Presa di rete con cavo d'alimentazione della telecamera (3 m)

3. Supporto per il fissaggio a parete

4. Sagoma di perforazione

5. Viti e tasselli

6. 2 autoadesivi "Area videosorvegliata"

Alcuni accessori e viti forniti non sono necessariamente utilizzati.

Telecamera fissata al soffitto



o Telecamera posata su un mobile



Maschera fisica di protezione della privacy

DIAG25VCF

1.



1. Telecamera di videosorveglianza da esterno con supporto per il fissaggio a parete, cavo di cablaggio e scheda SD integrata (possibilità di montaggio a parete o soffitto)
2. Presa di rete con cavo d'alimentazione della telecamera (1,5 m)
3. Prolunga del cavo d'alimentazione (6 m)
4. Sagoma di perforazione
5. Viti e tasselli
6. 2 autoadesivi "Area videosorvegliata"

Alcuni accessori e viti forniti non sono necessariamente utilizzati.

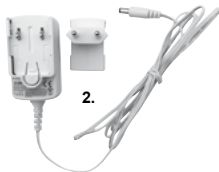

4.



6.



Telecamera fissata a parete



o Telecamera fissata al soffitto



2. Descrizione

DIAG22VCF

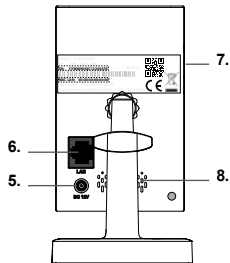
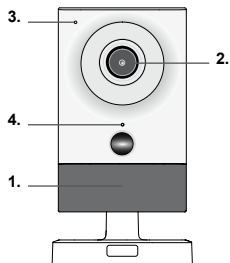

1. Luce IR visione notturna
2. Obiettivo / lente
3. Microfono

DIAG23VCF

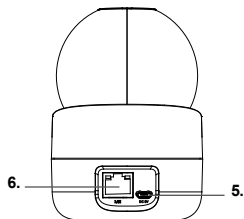
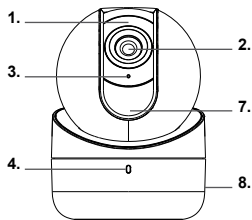

4. LED di diagnostica
5. Ingresso rete
6. Presa Ethernet RJ45

DIAG25VCF

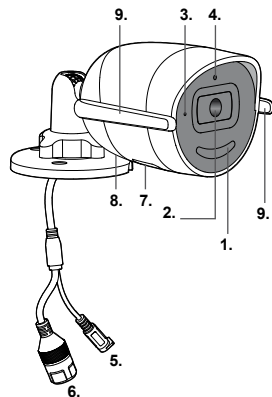

7. Sportello: pulsante di reinizializzazione / scheda SD
8. Altoparlante
9. Antenne

3. Installazione

Avete scelto una telecamera di videosorveglianza DIAG22VCF, DIAG23VCF e /o DIAG25VCF : vi ringraziamo della vostra fiducia.
Eseguite l'installazione del prodotto come descritto dalle seguenti istruzioni:

1 Scaricate l'applicazione **e-ONE** per installare il sistema.



Visitate la pagina <https://www.diagral.it/app-eone/>

oppure

Cercate l'applicazione "Diagral e-ONE"



oppure

Scansionate il QR code:



2 Seguite le istruzioni dell'applicazione e-ONE per l'installazione dei prodotti.



4. Segnalazione del LED di diagnostica

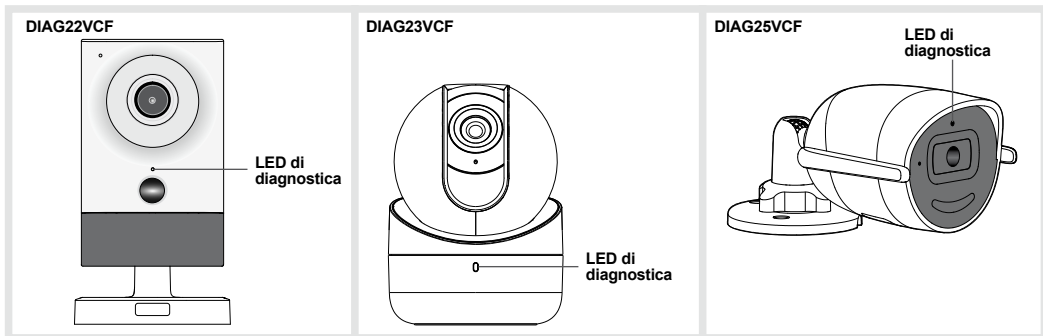

Stato del LED di diagnostica		Descrizione
	Rosso fisso	Alimentazione corretta e avvio in corso della telecamera
	Rosso lampeggiante lento	La telecamera non è collegata alla vostra box ADSL
	Blu lampeggiante rapido	La telecamera è correttamente collegata alla vostra box ADSL ma quest'ultima non è collegata a Internet > Se la box ADSL è correttamente collegata a Internet, occorre reinizializzare la telecamera conformemente alle istruzioni indicate nella pagina seguente
	Blu lampeggiante lento	La telecamera è pronta per essere configurata utilizzando la configurazione Wi-Fi semplificata (WPS) del box ADSL
	Blu fisso	La telecamera è correttamente collegata e operativa
	Lampeggia alternativamente blu e rosso	La telecamera è stata resettata (come descritto e spiegato nella sezione "Reinizializzazione della telecamera" nel capitolo 5)
	Rosso lampeggiante rapido	Un errore si è verificato sulla scheda SD della telecamera. > Occorre procedere alla sua formattazione mediante l'applicazione e-ONE

5. Reinizializzazione della telecamera

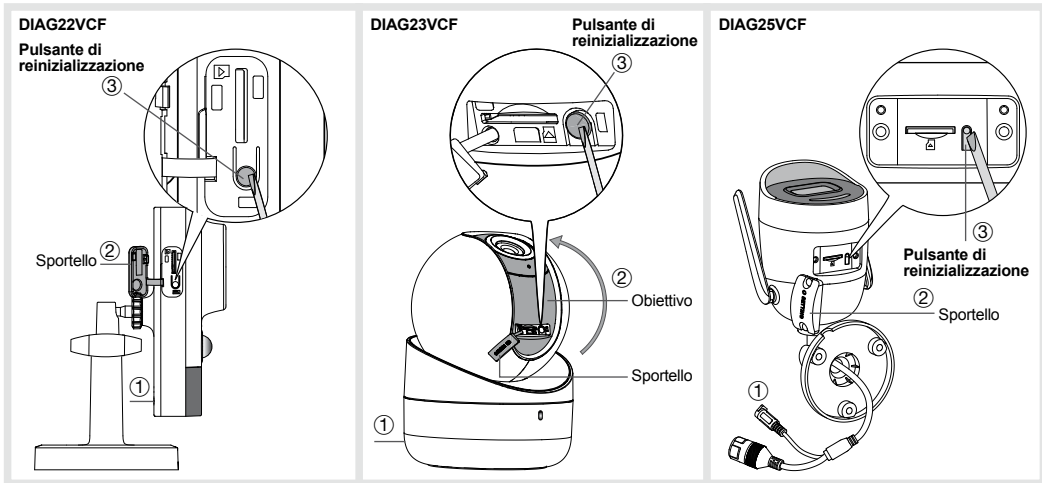





Per reinizializzare la telecamera effettuate le seguenti operazioni:

- ① scollegate l'ingresso di rete della telecamera,
- ② aprite o svitate lo sportello a seconda della videocamera (per la telecamera DIAG23VCF, alzate l'obiettivo per accedere allo sportello),
- ③ tenete **premuto il pulsante di reinizializzazione** (reset), poi collegate l'ingresso rete e dopo 20 secondi rilasciate il pulsante (per la fotocamera DIAG23VCF, chiudete immediatamente il portello perché la telecamera si sposterà e potrebbe bloccarsi).

L'avvenuta reinizializzazione (reset) della videocamera è segnalata, dopo il suo riavvio, dal lampeggiamento **alternato blu e rosso** del LED di diagnostica per qualche secondo, e da una **serie di "bip"** (alle volte è necessario attendere più di un minuto **dopo aver rilasciato il pulsante di reinizializzazione** per avere questo segnale di conferma)

La telecamera è ora reinizializzata. Lasciatevi guidare dall'applicazione e-ONE per installare la telecamera.
La reinizializzazione della telecamera ripristina i parametri di fabbrica.

6. Caratteristiche tecniche

Caratteristiche tecniche	Telecamera di videosorveglianza da interni fissa DIAG22VCF 	Telecamera di videosorveglianza motorizzata da interni DIAG23VCF 	Telecamera di videosorveglianza da esterno DIAG25VCF 
Rilevazione di movimento integrata	•	•	•
Trasmissione delle informazioni WiFi, protetta con crittaggio WPA, WPA2.	•	•	•
Collegamento radio WiFi	2,412 GHz - 2,4835 GHz, 25 mW max, Duty cycle: up to 90%	2,4 GHz - 2,4835 GHz, 25 mW max, Duty cycle: up to 90%	2,412 GHz - 2,472 GHz, 25 mW max, Duty cycle: up to 90%
Video Alta Definizione: • risoluzione FULL HD (2MP: 1920x1080 pixels) • numero di immagini al secondo: 30 fps	•	•	•
Standard di compressione del video	H264, H265, H265+	H264, H264+, H265, H265+	H264, H264+, H265, H265+
Portata in visione notturna	10 m	10 m	30 m
Compatibilità iOS e Android	•	•	•
Maschera fisica della lente per un'efficace protezione della vita privata	•	•	
Lente: con focale (in mm) / campi ottici: Orizzontale, Verticale, Diagonale (in °)	4 mm / O: 86°, V: 46°, D: 103°	2 mm / O: 132,8°	2,8 mm / H : 111°, V : 59°, D : 133°
Zoom digitale	•	•	•
Microfono per ascolto a distanza	•	•	•
Altoparlante per comunicazione vocale a distanza	•	•	•
Motorizzazione/ Pilotaggio della telecamera mediante l'applicazione e-ONE: Rotazione : sinistra ↔ destra Inclinazione: basso / alto		0° a 355° -10° a 85°	
Alimentazione fornita 	12 Vcc	5 Vcc	12 Vcc
Scheda SD 16 Gb integrata nella telecamera	•	•	•
Tasso medio di umidità (senza condensa)	95% o meno	95% o meno	95% o meno
Temperatura di funzionamento	da -10 °C a +40 °C	da -10 °C a +40 °C	da -30 °C a +60 °C
Dimensioni	107 × 65,2 × 36 mm	Ø 82,4 × 113,6 mm	175,6 × 73 × 89,1 mm
Peso (solo telecamera)	128 g circa	252 g circa	345 g circa
Uso	interno	interno	esterno

Descrizione dei simboli



Il prodotto è conforme agli obblighi fondamentali a livello di sicurezza, igiene e protezione dell'ambiente.



Per evitare di arrecare danni all'ambiente e alla salute delle persone, questo prodotto non deve essere smaltito come un qualunque rifiuto domestico, quindi non gettato nella spazzatura o nell'immondizia di casa. Deve essere riportato ad un punto di raccolta idoneo per il trattamento, la valorizzazione ed il riciclaggio dei rifiuti. Le pile al litio contengono sostanze che possono inquinare l'ambiente. Devono essere riportate da un apposito punto di raccolta.



Uso esclusivamente all'interno.



Il manuale deve assolutamente e tassativamente essere letto prima dell'installazione, dell'uso e della manutenzione dell'apparecchiatura.



Simbolo corrente continua



Cavo rete Ethernet (ADSL)



Classe d'isolamento 2: apparecchiatura completamente protetta da doppio isolamento o isolamento rinforzato.

Conservate obbligatoriamente la documentazione fornita con il prodotto per tutta la sua durata di vita.

 **Smaltimento degli apparecchi elettrici ed elettronici alla fine della loro vita utile** (Applicabile nei paesi dell'Unione Europea e in altri paesi europei che dispongono di un sistema di raccolta). Questo simbolo, applicato sul prodotto o sull'imballo, indica che il prodotto non deve essere smaltito con i rifiuti indifferenziati. Deve essere affidato a un apposito centro di raccolta per il riciclaggio delle apparecchiature elettriche ed elettroniche. Accertandosi che il prodotto sia smaltito correttamente, si aiuta a prevenire conseguenze nocive per l'ambiente e la salute delle persone. Per ulteriori informazioni sul riciclaggio del prodotto, è possibile rivolgersi al proprio comune, al centro di raccolta rifiuti locale o al punto vendita in cui si è acquistato il prodotto.

Con la presente, Hager Security SAS dichiara che le apparecchiature radioelettriche con codici DIAG22VCF, DIAG23VCF e DIAG25VCF sono conformi ai requisiti essenziali della direttiva RE-D 2014/53/EU.

Il testo completo della dichiarazione UE di conformità è disponibile all'indirizzo internet: www.diagral.it.

Documento non contrattuale, soggetto a modifiche senza preavviso.

Power Supply Unit Specifications	DIAG23VCF	DIAG22VCF / DIAG25VCF
Manufacturer's name and address	HONOTO, Shenzhen Honor Electronic Co., Ltd, No. A, B, C Building, Xinghui Industrial Park, Gushu 2nd road, Bao'an District, Shenzhen, Guangdong, P.R. China	
Model identifier	ADS-10RH-06 05010EPG	ADS-12B-12 12012E
Input voltage	100-240V~	
Input AC frequency	50/60Hz	
Output voltage	5V \pm	12V \pm
Output current	2A	1A
Output power	10W	12W
Average active efficiency	78.7%	82.96%
Efficiency at low load (10%)	69.73%	86.60%
No-load power consumption	0.01W	0.10W

(FR) Pour obtenir des conseils lors de la pose de votre système ou avant tout retour de matériel, contacter l'assistance technique Diagral au : **04 76 92 83 20**

Une équipe de techniciens qualifiés vous indiquera la procédure à suivre la mieux adaptée à votre cas. Vous trouverez sur notre site www.diagral.fr les réponses aux questions les plus fréquentes, les principales notices techniques... Des vidéos d'aide à l'installation sont disponibles sur www.diagral.fr rubrique Assistance.

(BE) Pour obtenir des conseils lors de la pose de votre système ou avant tout retour de matériel à l'endroit où vous l'avez acheté, rendez-vous sur notre site web www.diagral.be où vous trouverez les réponses aux questions les plus fréquentes, les principales notices techniques, les vidéos qui vous aideront lors de la mise en œuvre... Conservez précieusement votre preuve d'achat ou ticket de caisse qui fera office de garantie.



(DE) **Wir freuen uns über Ihre Ideen**

Wenn Sie Verbesserungsvorschläge für unsere Anleitungen oder Produkte haben, teilen Sie sie uns gerne schriftlich oder per E-Mail mit (info@diagral.de) und geben Sie dabei das Kaufdatum Ihrer Geräte an.

Vielen Dank im Voraus!

Möchten Sie sich bei der Installation Ihres Systems oder hinsichtlich der Rücksendung von Produkten beraten lassen, schreiben Sie uns ebenfalls eine E-Mail an info@diagral.de.

Unsere qualifizierten Techniker helfen Ihnen, die für Sie bestmögliche Lösung zu finden.

Weitere Informationen finden Sie auf www.diagral.de.

(NL) **Uw suggesties interesseren ons**

Indien u opmerkingen hebt ter verbetering van onze handleidingen en onze producten, aarzel dan niet deze schriftelijk of per e-mail (info@hager.be) op te sturen, waarbij u de aankoopdatum van uw materiaal meedeelt. Alvast bedankt.

Om advies te verkrijgen tijdens het installeren van uw alarmsysteem of alvorens uw materiaal terug te brengen naar de plaats waar u het gekocht heeft, kan u steeds terecht op onze website www.diagral.be waar u antwoorden vindt op de meest gestelde vragen, de belangrijkste technische handleidingen, de video's die u zullen helpen bij de indienststelling...

Bewaar zorgvuldig uw aankoopbewijs of kassaticket, het dient tevens als garantiebewijs.

(IT) **Noi apprezziamo i vostri suggerimenti**

Se avete consigli o osservazioni che possano servire a migliorare i nostri manuali o i prodotti, non esitate a comunicarceli per iscritto o tramite e-mail (astec.diagral@atral.it), precisando sempre la data di acquisto del materiale. Vi ringraziamo in anticipo per il vostro aiuto.

Per avere consigli e chiarimenti durante l'installazione del sistema d'allarme

o prima di rispedito qualunque prodotto difettoso, contattate il Servizio Tecnico: **051 671 45 70**

Un gruppo di tecnici competenti vi indicherà la procedura da seguire più adatta al vostro caso. Troverete inoltre sul nostro sito www.diagral.it le risposte alle domande più frequenti e i principali manuali tecnici...

diagral