



DIAG99AGX
notice d'installation



Centrale / sirène /transmetteur 4 groupes/40 détecteurs

Sommaire

1. Présentation de la centrale.....	3	8. Paramétrage commun à la transmission Ethernet et réseau GSM	25
2. Présentation du module de transmission	6	8.1. Tableau récapitulatif des réseaux utilisés en fonction du protocole utilisé pour la transmission vers les correspondants.....	25
2.1. Description.....	6	8.2. Choix du réseau.....	25
2.2. Fonctionnement.....	6	8.3. Report de la transmission des anomalies tensions apparaissant entre 22 h et 8 h.....	25
3. Préparation.....	9	8.4. Report de la transmission de la coupure secteur	25
3.1. Précautions à prendre avant toute installation du système	9	8.5. Paramétrage de l'appel cyclique.....	26
3.2. Ouverture de la centrale.....	10	9. Paramétrage avancé.....	27
3.3. Descriptif.....	10	10. Pose d'une centrale avec module de transmission.....	30
3.4. Mise en place du module de transmission.....	12	10.1. Choix de l'emplacement de la centrale	30
3.5. Alimentation.....	12	10.2. Test des liaisons radio.....	30
3.6. Modification de la langue, du volume des signalisations et de la synthèse vocale.....	14	10.3. Fixation.....	31
4. Apprentissages.....	14	10.4. Raccordement au réseau de communication Ethernet	32
4.1. Apprentissage d'une télécommande à la centrale.....	14	10.5. Vérification des produits et des liaisons radio.....	33
4.2. Apprentissage d'un détecteur d'intrusion à la centrale.....	15	11. Essai réel.....	34
4.3. Apprentissage d'un clavier à la centrale.....	16	12. Maintenance.....	35
4.4. Apprentissage d'une centrale avec la sirène.....	17	12.1. Signalisation des anomalies.....	35
4.5. Vérification de l'apprentissage	17	12.2. Signalisation vocale des alarmes.....	35
4.6. Effacement d'un produit appris	17	12.3. Changement de l'alimentation.....	36
5. Changement de modes de fonctionnement.....	18	13. Annexe.....	37
6. Paramétrage de la centrale.....	18	14. Récapitulatif des paramètres.....	38
6.1. Modification des codes d'accès.....	18	15. Caractéristiques techniques.....	41
6.2. Modification du code utilisateur	19	16. Fiche d'installation (détachable)	43
6.3. Modification du code installateur	20		
6.4. Paramétrage de la date et de l'heure.....	20		
6.5. Paramétrage de la temporisation.....	21		
6.6. Paramétrage de la sonnerie	22		
6.7. Personnalisation vocale.....	22		
7. Paramétrage du module de transmission.....	23		
7.1. Déclaration des réseaux non utilisés.....	23		
7.2. Paramétrage des codes PIN et PUK.....	24		
7.3. Configuration des APN.....	24		
7.4. Autorisation des accès à distance via Internet.....	24		



A lire attentivement avant installation et intervention sur le produit (document à conserver)



- Avant toute intervention technique sur le produit, veuillez déconnecter la pile et/ou l'alimentation électrique du produit.
- Manipulez les composants avec soin lors de l'installation. Ne touchez pas aux composants électriques.



- Attention aux risques de brûlure et aux risques chimiques lorsque vous changez la batterie ou la pile. Ne manipulez pas la batterie ou la pile sans protection si vous voyez une fuite d'électrolyte ou si de la chaleur se dégage.

Toute utilisation d'équipement n'ayant pas été prévu dans la notice est susceptible de présenter un danger.



La puissance sonore de la sirène peut occasionner des troubles d'audition, prendre les précautions nécessaires lors des essais de déclenchement.

Recommandations

Tout accès aux zones internes, au-delà des zones décrites dans la présente notice est à proscrire et annule la garantie et toute autre forme de prise en charge. En effet, ces manipulations peuvent être dommageables aux parties et/ou aux composants électroniques. Ces produits ont été définis afin de ne pas avoir à y accéder dans le cadre de la mise en œuvre et des opérations de maintenance du produit.

1. Présentation de la centrale

Les centrales gèrent :

- la **protection intrusion**,
- la **protection technique**,
- la **protection incendie**,
- l'**alerte autoprotection**,
- l'**anomalie de l'un des éléments du système**.

La protection intrusion est assurée par des détecteurs d'intrusion préalablement appris à la centrale.

Le déclenchement des alarmes dépend de l'état du système et du type de détecteurs sollicités.

La **protection des personnes** (ex. : **Alerte silencieuse**), **technique** et **incendie** sont actives **24 h/24**.

La centrale est auto protégée à l'ouverture et à l'arrachement

En cas d'alarme, les sirènes se déclenchent.

La centrale peut commander 4 groupes de protection indépendants, elle est équipée :

- d'un clavier de commande,
- d'une sirène,
- d'un haut-parleur de synthèse vocale.

Référence centrale	Nombre de groupes	Nombre de détecteurs	Nombre de codes services
DIAG99AGX	4	40	32

L'installation du module de transmission ajoute à la centrale deux fonctions complémentaires.

Le module de transmission permet, via ses différents réseaux de communication :

1. L'alerte à distance en cas d'intrusion ou d'événements survenus sur le site protégé.

- La centrale connectée prévient des correspondants de votre choix ou notre société de télésurveillance Atral Services en cas :
 - d'intrusion,
 - d'alarme technique,
 - d'alarme incendie,
 - d'alerte autoprotection,
 - d'anomalie de l'un des éléments du système.
- La centrale connectée permet, en cas d'intrusion, de procéder à distance à :
 - une écoute/interpellation,
 - une levée de doute visuelle, par transmission d'images ou de films provenant, des détecteurs à transmission d'images installés sur le site protégé.

2. L'accès à distance au site protégé via l'application Diagral Secure :

Le module de transmission comporte différents médias, le GSM et l'Ethernet. Pour l'installation du produit, on prend comme hypothèse que le module de transmission à mettre en œuvre dispose des deux médias de transmission : GSM et Ethernet.

LÉGENDE :



→ Concerne uniquement les modules de transmission utilisant les médias indiqués
(Exemple ici : GSM 4G et Ethernet).





Les commandes possibles de la protection intrusion



Chaque détecteur est affecté à un groupe (G1 à G4).

Le choix du groupe pour chaque détecteur est à effectuer lors de l'apprentissage. Ce choix détermine quels seront les détecteurs actifs pour chaque commande de la protection intrusion.





A. Mises en Marche et à l'Arrêt

Commandes	Les détecteurs actifs sont	Etat du système
Marche totale (ON) 		Mise en marche de tous les Groupes
Arrêt (OFF) 		Mise à l'arrêt de tous les Groupes

 groupe à l'arrêt
 groupe en marche

B. Mise en Marche Présence (fonctionnement en sortie usine)

Commande	Les détecteurs actifs sont	Réaction du système en cas d'intrusion
Marche Présence (1) 		<ul style="list-style-type: none"> Mise en marche du Groupe 1, les autres groupes passent à l'arrêt La centrale énonce un message vocal : "Bip, bip, bip, intrusion détecteur X"

La nuit, la marche présence vous permet de mettre en marche une partie de votre habitation et d'obtenir une réaction atténuée de la centrale en cas d'alarme.

(1) La Marche Présence :

- nécessite la programmation d'une touche spécifique du clavier de commande,
- peut être associée aux groupes 1, 2, 3 et 4,
- ATTENTION : la Marche Présence est opérationnelle dès la mise en marche.

C. Les commandes par groupes











Les commandes par groupes permettent de mettre en marche ou d'arrêter un ou plusieurs groupes de la protection intrusion indépendamment les uns des autres.



Vous pouvez circuler librement dans une partie de votre habitation pendant que l'autre partie est protégée.

Chaque groupe peut être composé d'une ou plusieurs pièces, pas nécessairement voisines.

Chaque commande agit sur le groupe concerné sans modifier l'état des autres groupes.

Exemples : protection à 4 groupes avec le clavier :

Commandes	Les détecteurs actifs sont	Etat du système
Etat initial Arrêt 		Mise à l'arrêt de tous les Groupes
Marche Groupe 1 		<ul style="list-style-type: none"> Protection du Groupe 1 Seuls les détecteurs du Groupe 1 sont actifs
Marche Groupe 2 		<ul style="list-style-type: none"> Protection du Groupe 1 et du Groupe 2 Les détecteurs du Groupe 1 et du Groupe 2 sont actifs
Arrêt Groupe 1 (2) 		<ul style="list-style-type: none"> Mise à l'Arrêt du Groupe 1 Les détecteurs du Groupe 2 restent actifs
Marche Totale 		<ul style="list-style-type: none"> Mise en marche de tous les Groupes Protection du Groupe 1, 2, 3 et 4 Tous les détecteurs sont actifs

 groupe à l'arrêt
 groupe en marche

(2) Nécessite la programmation d'une touche de commande du clavier.

La protection d'intrusion

La centrale permet 4 niveaux d'alarme proportionnels à la progression de l'intrus :

- niveau 1 : AVERTISSEMENT
- niveau 2 : DISSUASION
- niveau 3 : PREALARME
- niveau 4 : INTRUSION

Réactions du système :



Confirmation des alarmes intrusion

Les alarmes intrusion peuvent être confirmées si elles sont précédées d'un 1^{er} événement dans un laps de temps déterminé. La tentative d'intrusion est confirmée par une double détection avec des messages spécifiques de la centrale.

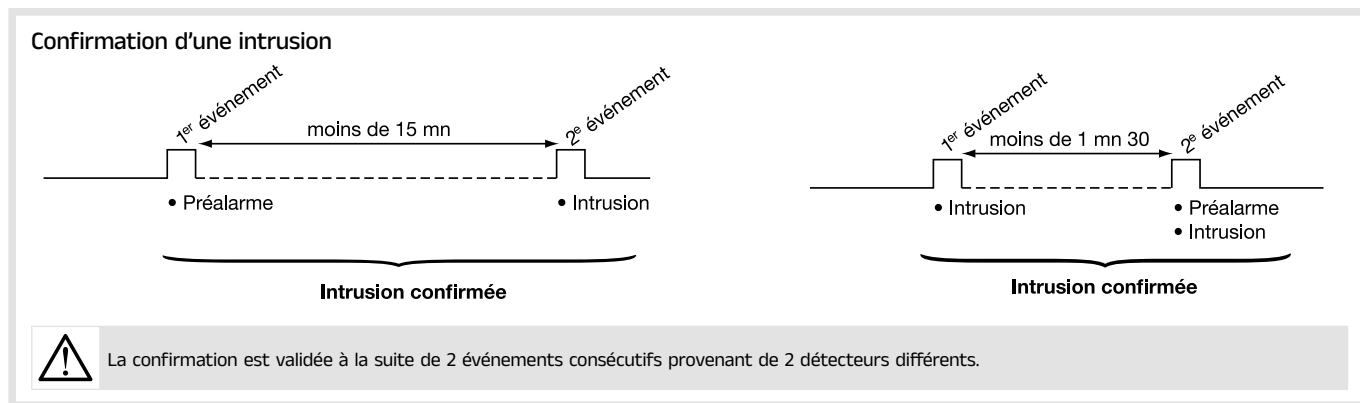

(1) Si module de transmission installé

2. Présentation du module de transmission

2.1. Description

Le module de transmission peut être intégré dans une centrale afin de la transformer en centrale connectée.

Le module de transmission permet, via ses différents réseaux de communication :

1. l'alerte à distance vers des correspondants et/ou une société de télésurveillance en cas d'intrusion ou d'événements survenus sur le site protégé,
2. l'accès à distance au site protégé.

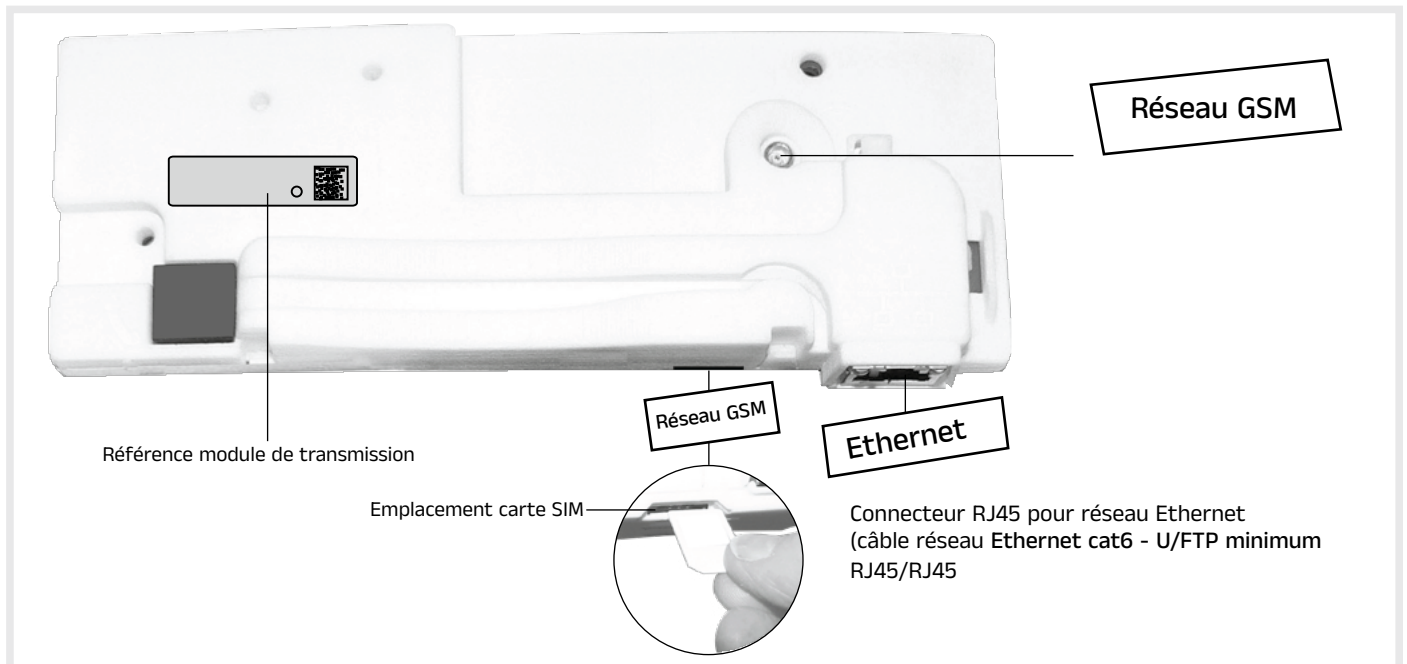

2.2. Fonctionnement

2.2.1. Application

- Transmission des alarmes via différents réseaux de communication GSM - Ethernet (voir chapitre "Description").

UNIQUEMENT EN CAS D'UTILISATION DES DÉTECTEURS À TRANSMISSION D'IMAGES

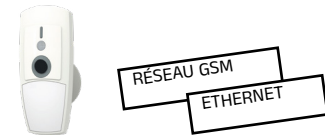

- Les détecteurs à transmission d'images émettent lors d'une intrusion :

- l'événement intrusion directement à la centrale,

- 1. Le film d'alarme (séquence d'images) est transmis au télésurveilleur en protocole ViewCom IP via le réseau Ethernet ou GSM.

et/ou

- 2. L'utilisateur final peut recevoir des notifications via l'appli Diagral secure.

• Dans tous les cas (1. ou 2.), hors événement, l'application Diagral Secure donne la possibilité à l'utilisateur final de se connecter afin de :

- consulter les films d'alarme archivés,

- demander à un détecteur à transmission d'images installé sur le site protégé, la réalisation d'un film.

Application avec une CENTRALE CONNECTEE

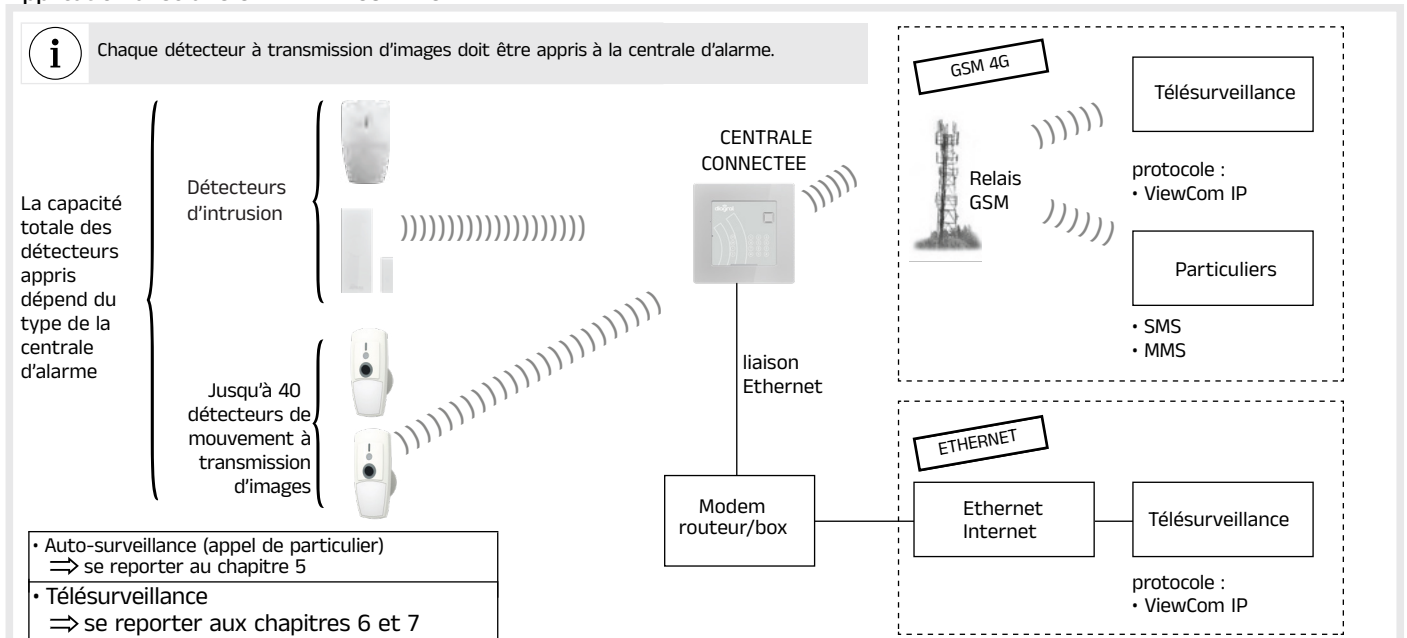

2.2.2. Fonction alerte à distance

A. Type de transmission

Les appels peuvent être transmis :

- vers un particulier en SMS via le réseau GSM sur des postes mobiles. Se reporter au chapitre "Paramétrage dans le cas d'un appel de particulier",
- vers un centre de télésurveillance en numérique via le réseau Ethernet ou via le réseau GSM (message codé selon le protocole d'alarme et de vidéo ViewCom IP). Se reporter au chapitre "Paramétrage dans le cas d'un appel de télésurveillance".

Utilisation des réseaux :

Lors d'un appel vers un correspondant, la centrale choisit en 1^{er}, le réseau Ethernet si celui-ci est disponible. En cas d'indisponibilité de ce dernier, la centrale bascule automatiquement sur le réseau GSM.

Exception : le protocole SMS-MMS uniquement sur le réseau GSM.

Transmission des événements

Référence module / réseaux	Permet la transmission d'alarme vers un PARTICULIER	Permet la transmission d'alarme vers un centre de TÉLÉSURVEILLANCE
DIAG59AAX réseau Ethernet + réseau GSM	SMS réseau GSM	ViewCom IP réseau Ethernet ou GSM
Application Diagral secure	notifications M/A, anomalies et alarme	notifications M/A

Référence module / réseaux	Permet la transmission d'images / vidéos des détecteurs de mouvement à transmission d'images vers un PARTICULIER	Permet la transmission des films / images d'alarme des détecteurs de mouvement à transmission d'images vers un centre de TÉLÉSURVEILLANCE
DIAG59AAX réseau Ethernet + réseau GSM	/	ViewCom IP réseau Ethernet ou GSM
Application Diagral secure	notifications alarme et film dans onglet "vidéo"	film disponible dans l'onglet "vidéo"

Transmission des images et films d'alarme

B. Déroulement d'un cycle d'appel

Les cycles d'appel

Le cycle d'appel est commun à la transmission vers un particulier ou vers un centre de télésurveillance.

Les 3 cycles d'appel sont indépendants.

Lorsqu'un évènement est transmis, il sera envoyé à chaque correspondant programmé en SMS, puis le cycle est acquitté. Dans le cas d'un télésurveilleur, le cycle de transmission sera acquitté par celui-ci.

Le cycle d'appel est activé :

- sur réception d'un message d'alarme radio (intrusion, anomalie, autoprotection détecteur...),
- sur changement d'état de l'entrée filaire de la centrale,
- à l'ouverture ou à l'arrachement de la centrale.

Exemple :

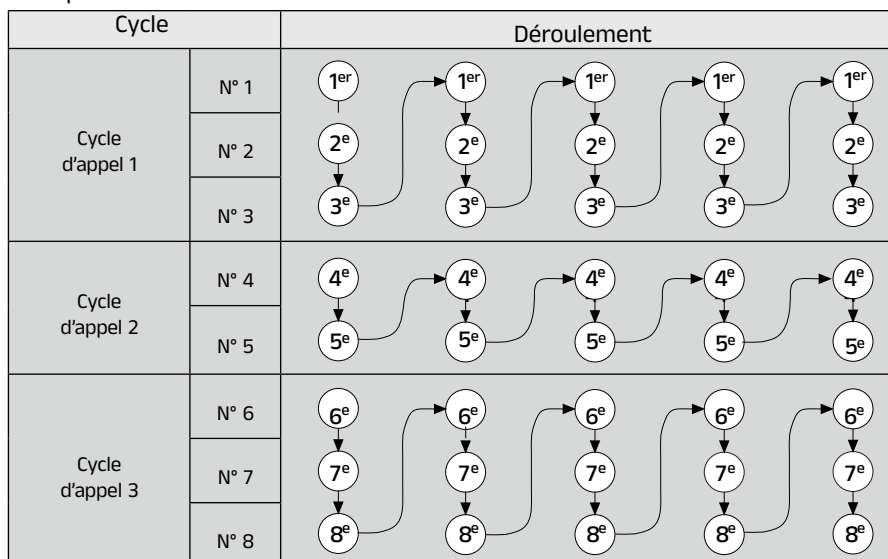

i En cours de cycle, une commande d'arrêt, en provenance de la centrale provoque le fonctionnement suivant en appel de télésurveillance : la centrale termine l'appel en cours et transmet la commande «arrêt» si l'appel aboutit.

C. Types d'événements transmis

La centrale gère 3 cycles d'appel (1, 2, 3) pour la transmission des événements des groupes d'alarme (ou types d'évènements). Voir tableau ci-dessous : **Groupe d'alarme**.

Chaque groupe d'alarme correspond à un ou plusieurs **événements** à transmettre.

On peut associer un ou plusieurs groupes d'alarme à un **cycle d'appel**.

Dans ce cas, l'aboutissement d'un appel transmet tous les événements qui sont associés à ce cycle d'appel.

En sortie usine :

les numéros du cycle 1 (1, 2, 3) sont affectés aux groupes d'alarme (2, 3, 4, 5),

les numéros du cycle 2 (4, 5) ne sont par défaut affectés à aucun groupe d'alarme,

les numéros du cycle 3 (6, 7, 8) sont affectés au groupe d'alarme (5).

Groupe d'alarme	Type d'événement	Priorité	Evénements
2	Protection Incendie	2	Alarmes incendie
3	Protection Intrusion	3	Exploitation du système : transmission des Marche/Arrêt, Appel test (et appel cyclique en télésurveillance ou par SMS)
			Arrêt sous contrainte
			Alarmes panique
			Alarmes intrusion
			Autoprotection
			Inhibition commandes : Inhibition/Ejection appareil (en télésurveillance)
4	Protection technique	4	Alarmes techniques (gel, inondations...)
5	Défauts / Anomalies	5	Anomalies radio, tension, éblouissement...
6	Préalarme	6	Préalarme
7	Dissuasion	7	Dissuasion

D. Priorité de traitement des messages reçus

Durant le cycle d'appel, lorsque la centrale reçoit de nouveaux messages (entre deux appels ou entre deux séries d'appels), elle traite les appels par priorité selon les messages reçus. L'événement du groupe d'alarme 2 a la priorité la plus forte et celui du groupe d'alarme 7 a la priorité la plus basse (voir tableau ci-dessus).

E. Déroulement d'un appel vers un télésurveilleur

Via le réseau Ethernet ou réseau GSM (protocole numérique ViewCom IP)

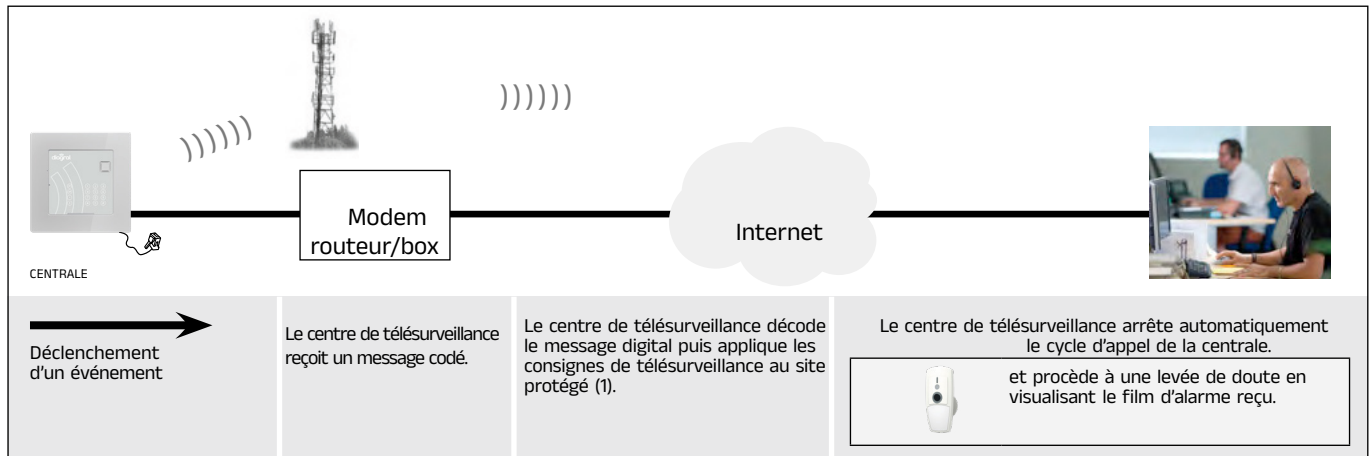

(1) La transmission d'alarme via le réseau Ethernet peut être suivie d'une période d'écoute par le télésurveilleur.

3. Préparation

3.1. Précautions à prendre avant toute installation du système

3.1.1. Diagnostic du site avant installation

Avant de réaliser une installation et de déterminer l'emplacement de chaque produit, un **diagnostic préalable du site sur le plan de la propagation des transmissions radio est nécessaire**. Notamment, certains points spécifiques dont ceux liés à la typologie des locaux professionnels doivent être pris en compte avec soin :

- **les distances ou surfaces à surveiller** : généralement plus importantes dans des locaux à usage professionnel qu'à usage résidentiel,
- **les matériaux utilisés** : dans les murs et cloisons, des matériaux métalliques sont couramment employés,
- **la modification de la configuration intérieure de l'habitation ou des locaux** : ils peuvent être fréquemment modifiés (ajout de parois ou de mobiliers, stockage de matériaux...).

La gamme est spécialement étudiée pour répondre à tous ces cas de figure.

Néanmoins le choix de l'emplacement des produits est un facteur déterminant de la fiabilité de l'installation.

C'est pourquoi nous vous recommandons d'effectuer une étude approfondie du site en veillant tout particulièrement aux points suivants :

- **Tout matériau métallique représente un obstacle à la bonne propagation des transmissions radio** et est susceptible d'influencer considérablement la liaison entre 2 produits.
- Ainsi les cas suivants doivent être évités :
 - pose d'un produit au voisinage immédiat de matériaux métalliques, apparents ou cachés (parois en béton armé), etc.,
 - paroi, rayonnage, châssis ou treillis métallique entre un produit et la centrale ou un relais radio,
 - pose de la centrale ou d'un relais dans un local technique, au voisinage immédiat d'autres produits électriques ou informatiques.
- **Toute modification de la configuration intérieure ou de l'aménagement de l'habitation ou des locaux** est susceptible d'influencer considérablement la propagation radio entre deux produits :
 - réaménagement de locaux (ajout de paroi ou mobilier...),
 - réorganisation d'un atelier ou d'un stock,
 - zone de stockage à capacité variable (notamment matériaux métalliques),
 - cloisons ou portes métalliques mobiles,
 - stationnement de véhicules (véhicules de manutention, véhicules dans un garage).

3.1.2. Vérification des liaisons radio lors de l'installation

Pour une bonne fiabilité des liaisons radio dans le temps, il est impératif, une fois que tous les produits ont été installés, de vérifier chacune des liaisons radio en mode Installation, comme décrit au chapitre "Vérification des produits et des liaisons radio" de la présente notice.

Si des modifications d'aménagement sont prévisibles, il est conseillé d'effectuer cette vérification dans toutes les configurations possibles.



Le non-respect de ces instructions peut entraîner la détection de pertes de liaison radio aléatoires fréquentes entre les divers produits.

3.2. Ouverture de la centrale

- 1 Se munir du tournevis fourni, l'introduire en bas à droite (**A**) dans le socle et pousser pour ouvrir la centrale (**B**).

Vue de profil

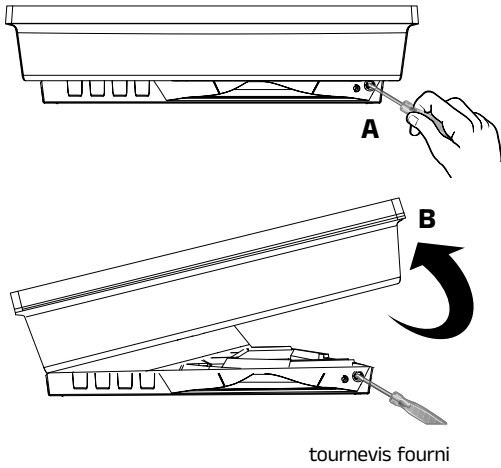

- 2 Poser la centrale sur une surface plane, ôter le socle en l'inclinant de 45° et le tirer vers le bas.

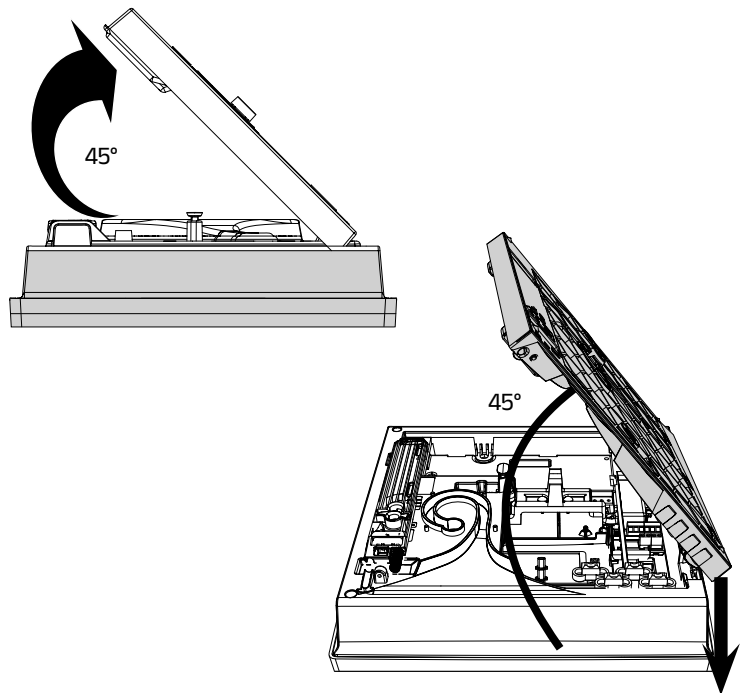

3.3. Descriptif

Centrale

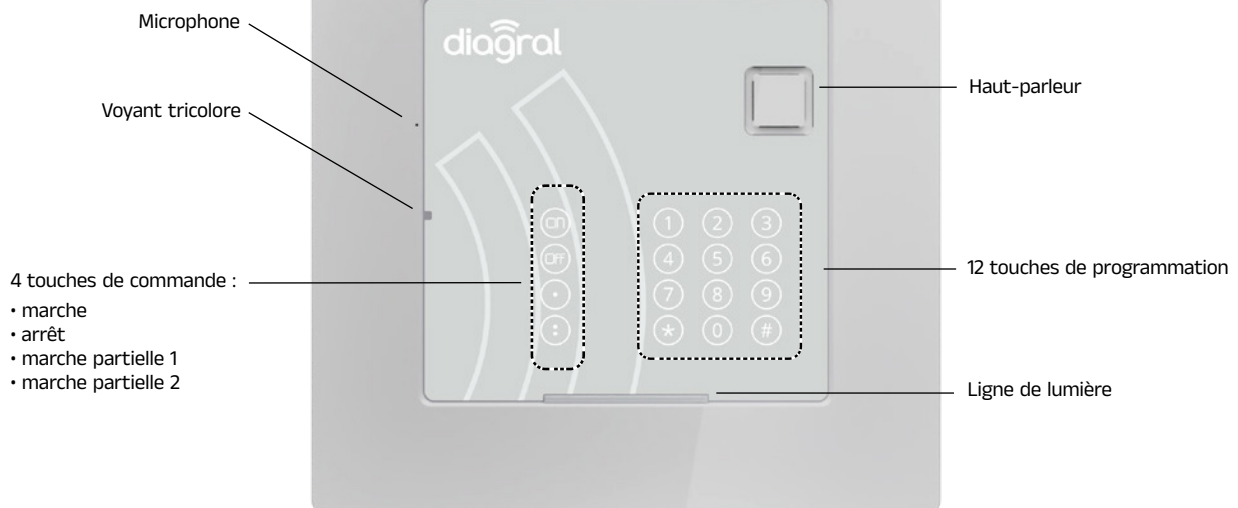

Signalisation des voyants			
Voyants		Etat du voyant	Signification
Voyant tricolore	rouge	fixe	appui touche ou prise de ligne
		clignotements rapides permanents	blocage à la mise sous tension
		clignotements rapides 12 s maximum	test connexion, date et référence
		1 clignotement toutes les 5 s	signalisation permanente du mode essai
		2 clignotements toutes les 10 s	signalisation permanente du mode installation
		3 clignotements rapides	erreur
	vert	fixe pendant 10 s	code d'accès valide
		fixe	enregistrement du message vocal 10 s maximum
	orange	clignotements rapides	durant la sauvegarde d'un message (1) (pas d'autre personnalisation vocale possible) pendant ces clignotements
1 clignotement toutes les 20 s		anomalie système (défaut tension, défaut média (1) ou perte de la liaison radio d'un des produits) en mode d'utilisation et à l'arrêt	
Ligne de lumière	signalisation modulée	changement de mode : installation, essai, utilisation	
		marche ou arrêt	
		commande état système	
		sollicitation d'une des 4 touches de commande personnalisables (marche, arrêt, marche partielle 1 et 2)	

(1) Si module de transmission installé

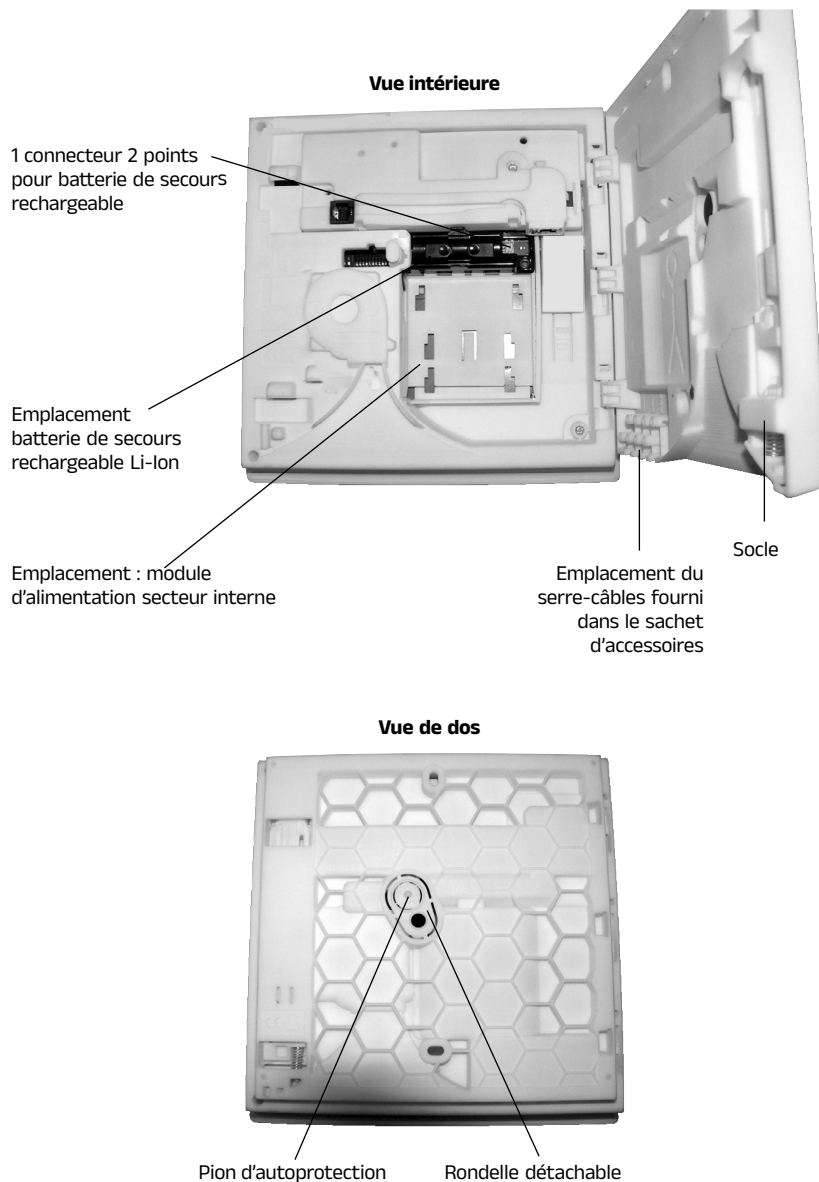

- 1 Insérer la carte SIM dans son logement en respectant le sens d'insertion indiqué sous le module.



Le module de transmission n'accepte que les mini cartes SIM

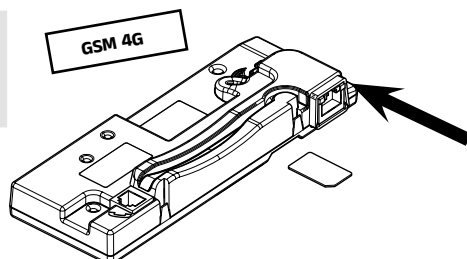

- 2 Embrocher le module de transmission sur la partie supérieure de la centrale.

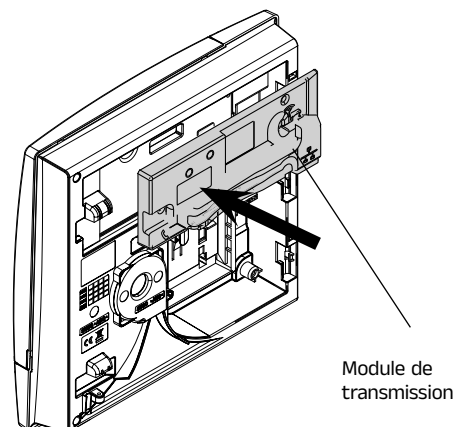

3.5. Alimentation

Alimentation à installer :

- Li-Ion = batterie de secours rechargeable Li-Ion 3,7 V/1,3 Ah RXU03X,
- Module secteur = module d'alimentation secteur interne 200-240 VAC 50-60 Hz / 4,5 VDC 2,2 A RXU38

Déclaration des médias non utilisés

Afin de ne pas générer des anomalies de coupure ou d'absence de média de transmission en mode utilisation, il sera nécessaire, de déclarer le(s) média(s) non utilisé(s). (voir le chapitre 7)

Signalisation des anomalies d'alimentation à la mise sous tension

A savoir :

- Si l'alimentation principale doit être le module secteur :
 - la mise en place d'une batterie de secours Li-Ion suffisamment chargée est obligatoire, dans le cas contraire la centrale connectée énonce : "Anomalie tension batterie centrale", le voyant rouge clignote jusqu'à la connexion correcte de la batterie,
 - en cas de problème sur le secteur, la centrale connectée énoncera : "Anomalie tension pile centrale".
- La non-adéquation de l'alimentation avec le module de transmission connecté donne lieu à la signalisation d'une erreur à la fin de la mise sous-tension.

Que faire si... ? :

Voyant rouge	Message vocal	Solutions
Clignotement rapide permanent	"Anomalie alimentation plug de transmission"	vérifier à l'aide des tableaux du chapitre "Annexe/Accessoires et alimentations à prévoir" la compatibilité entre le(s) média(s) du module de transmission et l'alimentation de la centrale connectée.
	"Anomalie plug de transmission"	vérifier la présence et le bon contact du module de transmission
	"Anomalie tension pile centrale"	vérifier l'état ou le bon fonctionnement de l'alimentation principale : module d'alimentation secteur.
	"Anomalie tension batterie centrale"	en cas d'alimentation secteur, vérifier la présence et la charge de la batterie de secours Li-Ion



- La présence de la batterie de secours est souvent obligatoire pour le fonctionnement avec un module de transmission (cf. chapitre 2.6 Alimentation).
- La batterie de secours se recharge sur la centrale, elle est destinée à servir d'alimentation de secours à l'alimentation principale.
- Connecter dans l'ordre, la batterie de secours, puis le module d'alimentation secteur interne.
- La connexion de la batterie de secours doit impérativement se faire hors tension.

Utilisation avec le module secteur RXU38X et la batterie de secours rechargeable Li-Ion RXU03X

1

Brancher la batterie de secours rechargeable sur le connecteur 2 points.

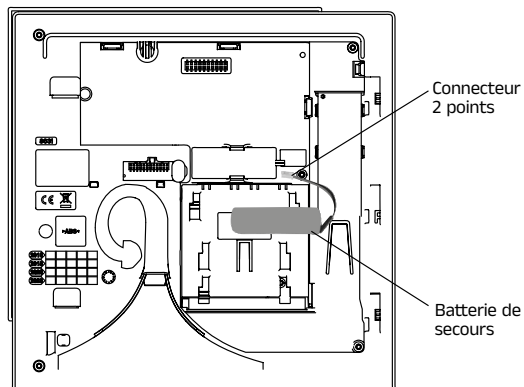

2

Clipser la batterie de secours dans son logement.

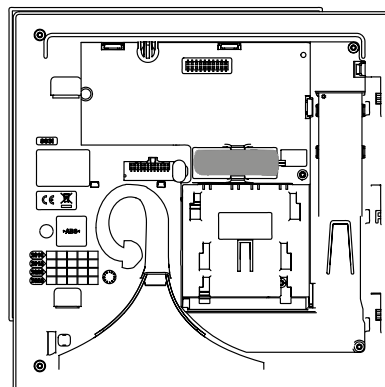

3

Casser le morceau de plastique, afin de faire passer le fil de l'alimentation secteur et positionner l'alimentation secteur RXU38X avec le cordon blanc dans la centrale.

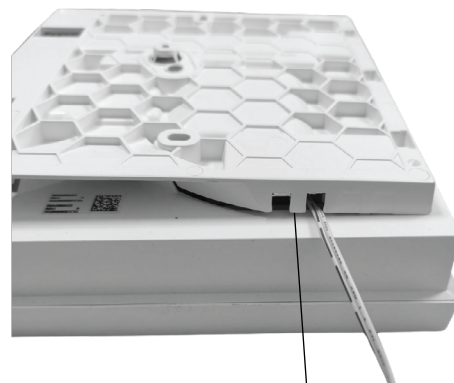

Casser le morceau de plastique

4

- Positionner le module d'alimentation fourni sur les rails de guidage.
- Glisser le module vers le haut jusqu'en butée.

Module d'alimentation secteur interne
RXU38X :
200-240 VAC
50-60 Hz / 4,5 VDC 2,2 A 
(symbole double isolation,
alimentation 220 V sans la terre)

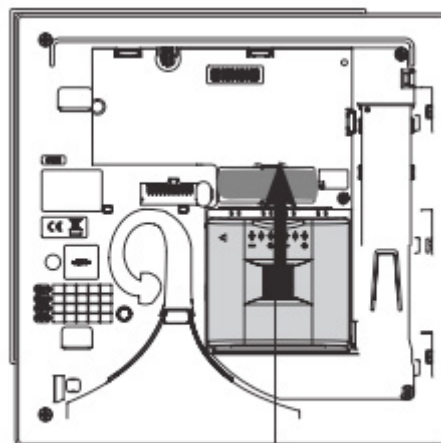

Touche de déverrouillage

5

Connecter l'autre extrémité du câble au réseau électrique via un dispositif de protection de type disjoncteur 16A, PH-N, courbe C, identifiable et facilement accessible.

Après la mise sous tension, attendre le message vocal de la centrale :

La centrale va demander :

"Taper :

- 0 : Français
- 1 : Italien
- 2 : Allemand
- 3 : Espagnol
- 4 : Néerlandais
- 5 : Anglais

"bip, mode installation"



Pour enlever le module, appuyer sur la touche de déverrouillage et le glisser vers le bas.



- Si la centrale ne réagit pas comme prévu :
 - débrancher le secteur puis déconnecter le module d'alimentation,
 - déconnecter la batterie de secours, - attendre 2 min, - brancher de nouveau la batterie de secours, - brancher le module d'alimentation puis le secteur,
 - vérifier l'énoncé correct du message.
- A la mise sous tension, la centrale se trouve automatiquement en mode installation : - si la batterie n'est pas détectée, la centrale énonce : "Anomalie tension batterie centrale", le voyant rouge clignote jusqu'à la connexion correcte de la batterie,
- en cas de problème sur le secteur, la centrale énoncera : "Anomalie tension pile centrale",
- en cas de mise sous tension avec le module d'alimentation RXU38X, il est interdit de faire un changement de type d'alimentation à chaud. Il est impératif de débrancher la batterie Li-Ion 3,7 V/1,3 Ah de secours et d'attendre 2 minutes avant de faire la nouvelle mise sous tension.

3.6. Modification de la langue, du volume des signalisations et de la synthèse vocale

MODE INSTALLATION

• Langue

En fonction de l'utilisateur, vous pouvez remplacer la langue française d'origine par une autre langue.

Pour modifier la langue, composer :



- 0 : français
- 1 : italien
- 2 : allemand
- 3 : espagnol
- 4 : néerlandais
- 5 : anglais

Usine : français

"bip + énoncé du choix effectué"



• Réglage du volume des signalisations et de la synthèse vocale

Le niveau est réglable de 1 à 8.



Niveau sonore de 1 à 8

Usine : niveau sonore moyen = 4

"bip + énoncé du choix effectué"



4. Apprentissages

L'apprentissage permet d'établir la reconnaissance d'un produit (télécommande, détecteur...) par la centrale. Pour chaque produit appris, la centrale attribue un numéro dans l'ordre chronologique d'apprentissage.



- Pour effectuer les opérations d'apprentissage, la centrale doit être en mode installation. Ce qui est le cas durant les 4 heures suivant l'alimentation de la centrale. Au-delà, s'il n'y a pas d'action, la centrale repasse en mode utilisation. Pour repasser en mode installation voir le chapitre 5.
- Lors de l'apprentissage, il est inutile de placer le produit à apprendre à proximité de la centrale, au contraire nous vous conseillons de vous éloigner quelque peu (placer le produit à au moins 2 mètres de la centrale).

4.1. Apprentissage d'une télécommande à la centrale

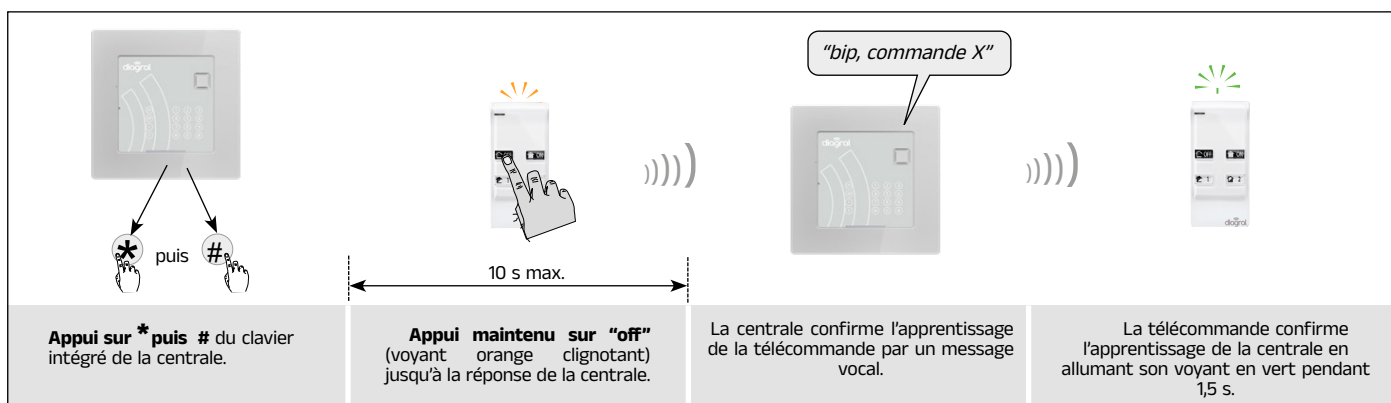

La centrale signale une erreur de manipulation par 3 bips courts ; dans ce cas, reprendre la phase d'apprentissage à son début.

4.2. Apprentissage d'un détecteur d'intrusion à la centrale

Différents types de déclenchement possibles :

- immédiat,
- temporisé,
- combiné.

Déclenchement immédiat

En cas d'intrusion, les moyens d'alerte se déclenchent immédiatement.

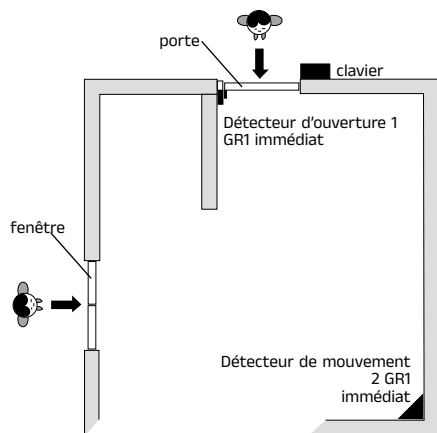

Déclenchement temporisé

En cas d'intrusion, les moyens d'alerte se déclenchent à la fin de la temporisation d'entrée.

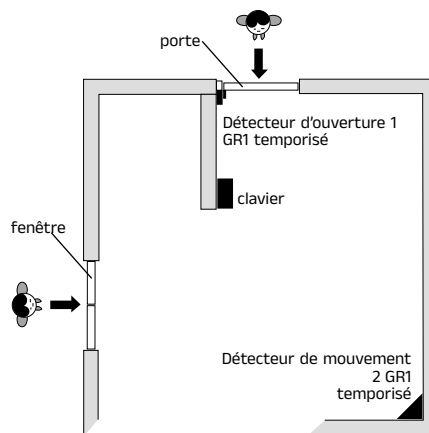

Déclenchement combiné

Un détecteur combiné est à déclenchement immédiat s'il est sollicité en premier. Il devient temporisé si un autre détecteur temporisé est au préalable sollicité.

Exemple :

• L'utilisateur rentre chez lui :

le détecteur d'ouverture 1 est sollicité, le détecteur de mouvement 2 devient temporisé, l'utilisateur peut alors accéder au clavier et arrêter le système.

• En cas d'intrusion par la fenêtre :

le détecteur d'ouverture 1 n'est pas sollicité, le détecteur de mouvement 2 devient à déclenchement immédiat, les moyens d'alerte se déclenchent immédiatement.

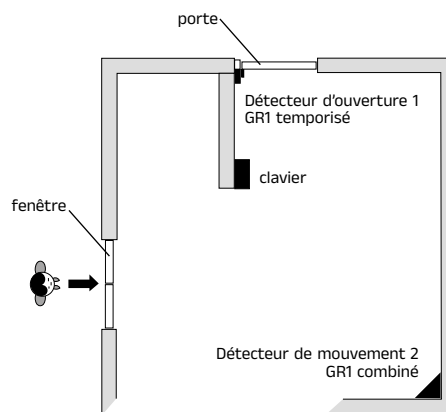
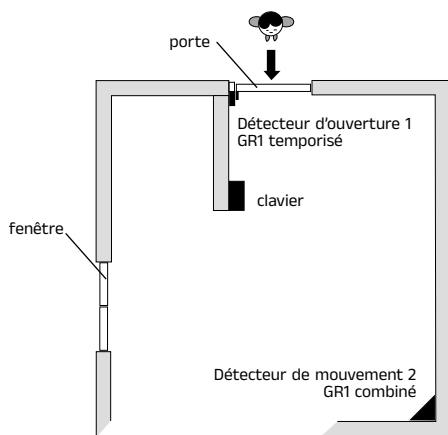

L'apprentissage d'un détecteur implique le choix du :

- groupe de protection de 1 à 4
- type de déclenchement (immédiat, temporisé ou combiné).

Réf. centrale	Nombre de groupes	Nombre de détecteurs
DIAG99AGX	4	40

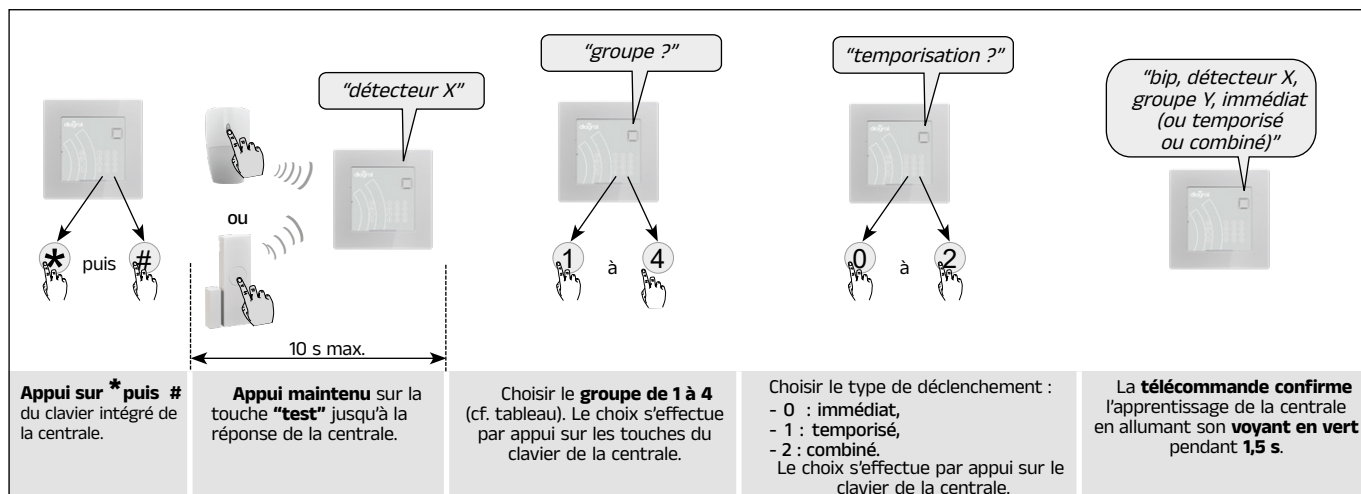

Exemple : apprentissage du 1^{er} détecteur d'ouverture, affecté au **groupe n° 2** et à **déclenchement immédiat**. La centrale attribue automatiquement le n° 1 au premier détecteur appris.

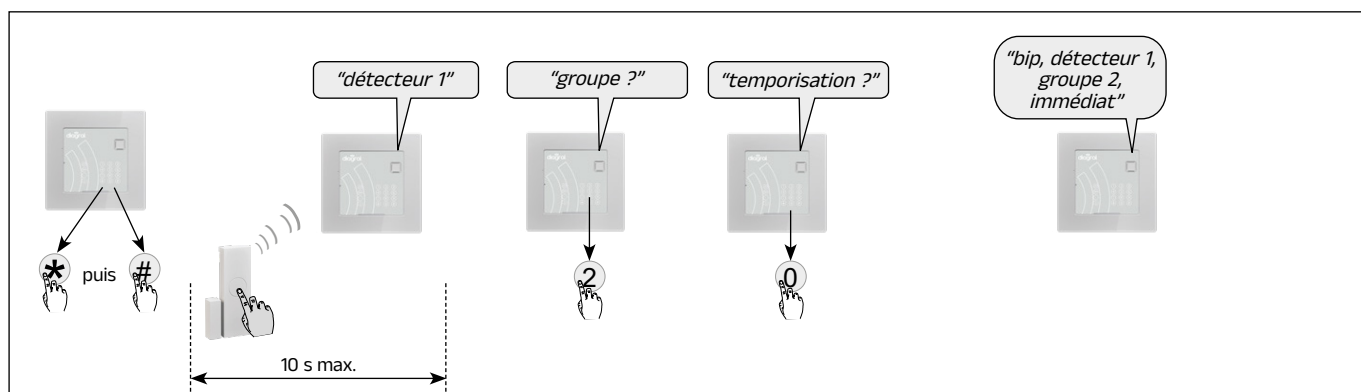

La centrale signale une erreur de manipulation par 3 bips courts ; dans ce cas, reprendre la phase d'apprentissage à son début.

4.3. Apprentissage d'un clavier à la centrale

• **Pour être appris, le clavier doit obligatoirement être en mode installation.**

A la mise sous tension, le clavier est en mode utilisation, pour le passer en mode installation, composer sur le clavier de commande :

○ ○ ○ ○ ○ ○ ○ ○ # 2 # #
code utilisateur (usine : 000000)

○ ○ ○ ○ ○ ○ ○ ○ # 3 # #
code installateur (usine : 111111)

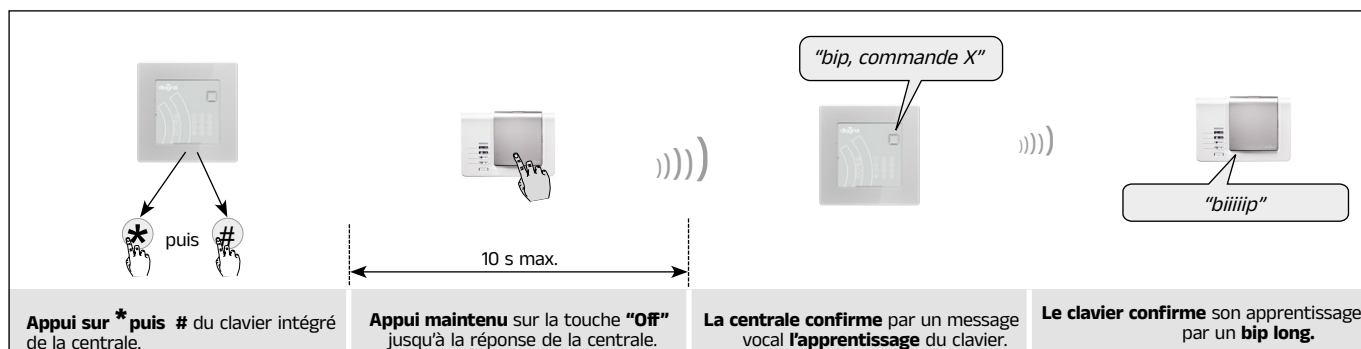

La centrale signale une erreur de manipulation par 3 bips courts ; dans ce cas, reprendre la phase d'apprentissage à son début.

5. Changement de modes de fonctionnement

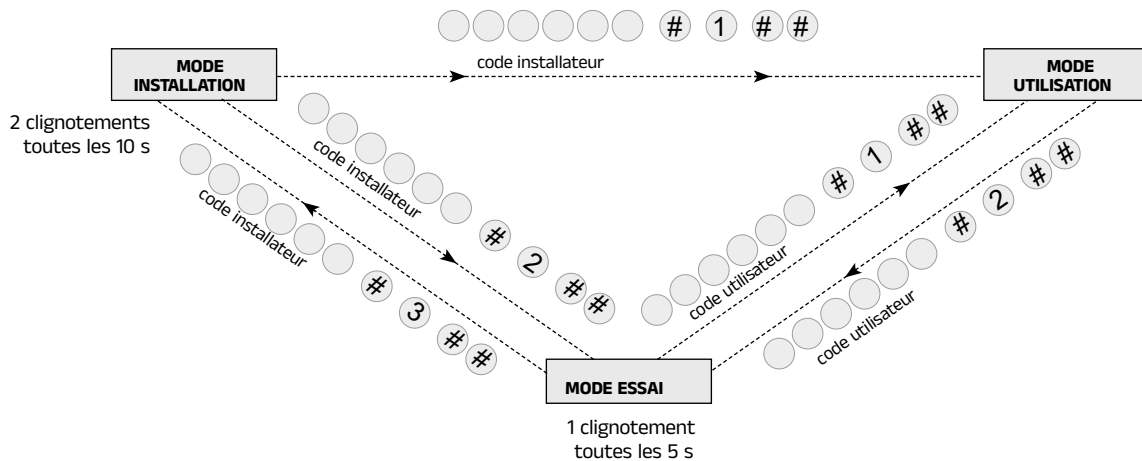

Le changement de mode s'effectue à partir du code utilisateur puis du code installateur suivant le principe suivant :



• Le passage en mode utilisation est impossible, si les codes ne sont pas modifiés (utilisateur et installateur), dans ce cas le système fait 3 bips d'erreur et annonce "anomalie programmation". • La saisie au clavier de 5 codes d'accès erronés en moins de 5 minutes provoque le blocage de clavier pendant 5 minutes et l'information de code erroné est signalée.

Pour vérifier à tout moment le mode de fonctionnement de la centrale :

La consultation peut s'effectuer depuis le clavier de la centrale ou le clavier de commande.

Mode de fonctionnement	Séquence clavier	Message
MODE INSTALLATION	 # 4 # # code utilisateur	état du système, mode installation et les éventuelles anomalies ex. : "bip, état système, mode installation "
MODE UTILISATION	 # 4 # # code utilisateur	état du système, mode essai et les éventuelles anomalies ex. : "bip, état système, mode essai "
MODE ESSAI	 # 4 # # code utilisateur	état du système (arrêt et les éventuelles anomalies) ex. : "bip, état système, arrêt "

6. Paramétrage de la centrale

Chaque paramètre peut être modifié à l'aide du clavier de la centrale.

6.1. Modification des codes d'accès

Si l'installation comprend un(des) clavier(s) de commande, les modifications apportées à la centrale doivent être répétées normalement sur les claviers de commande.

Afin de préserver la confidentialité de l'installation, il est nécessaire de modifier les codes d'accès :

- le code utilisateur destiné à l'utilisateur,
- le code installateur.

La modification du code utilisateur peut s'effectuer dans les 3 modes de fonctionnement :



Nombre de chiffres des codes d'accès

Avant de modifier les codes d'accès, il est indispensable de déterminer le **nombre de chiffres des codes d'accès**. Cette modification doit se faire en code usine.

L'extension du nombre de chiffres s'applique pour :

- le code utilisateur,
- le code installateur,

Nombre de chiffres	Code usine	
	installateur	utilisateur
4	1111	0000
5	11111	00000
6 (usine)	111111	000000

- Pour modifier le nombre de chiffres, composer :

* 6 9 * [] * *

nombre de chiffres (de 4 à 6)

- **Exemple:**

- Pour programmer les codes d'accès en 5 chiffres, composer : * 6 9 * 5 * *



6.2. Modification du code utilisateur

Si vous êtes en mode utilisateur, passez en mode installation pour modifier ce paramètre.

Ces paramètres sont modifiables en composant les séquences suivantes sur le clavier de votre centrale d'alarme.

[] [] [] [] [] [] # 2 # # puis [] [] [] [] [] [] # 3 # #

code utilisateur

code installateur

"bip, mode installation"



Le code utilisateur est destiné à l'utilisateur principal et permet :

- l'utilisation complète du système (toutes les commandes),
- l'accès au mode ESSAI et au mode UTILISATION,
- la commande à distance du système par téléphone,
- le contrôle (autorisation ou interdiction) des codes Services,

Afin de préserver la confidentialité de l'installation, il est obligatoire de modifier le code utilisateur.

Pour cela, composer :

[] [] [] [] [] [] * 5 0 * [] [] [] [] [] [] * [] [] [] [] [] [] * *

ancien code utilisateur ⁽¹⁾

nouveau code utilisateur ⁽¹⁾

nouveau code utilisateur ⁽¹⁾

Usine : 000000

Exemple : Pour remplacer le code utilisateur usine "000000" par un nouveau code "140789", composer :

0 0 0 0 0 0 * 5 0 * 1 4 0 7 8 9 * 1 4 0 7 8 9 * *

"biiiiip"



6.3. Modification du code installateur

Avant de modifier le code installateur, vérifier que la centrale soit en mode installation. Pour cela, composer les séquences suivantes :

○ ○ ○ ○ ○ ○ # 2 # # puis # 3 # # ○ ○ ○ ○ ○ ○ ○ ○

code installateur code utilisateur

**MODE
INSTALLATION**



Le code installateur est destiné à la maintenance du système.

Il permet d'accéder à l'ensemble des opérations d'installation, de programmation et de maintenance du système :

- l'accès au mode INSTALLATION,

Afin de préserver la confidentialité de l'installation, il est obligatoire de modifier le code installateur.

Pour cela, composer : (Le code installateur ne peut pas être identique au code maître)

○ ○ ○ ○ ○ ○ * 5 1 * ○ ○ ○ ○ ○ ○ * ○ ○ ○ ○ ○ ○ * *

↑ ↑ ↑

ancien code nouveau code nouveau code
installateur (1) installateur (1) installateur (1)

Usine : 111111

Exemple :

Pour remplacer le code installateur usine "111111" par un nouveau code "567890", composer :

1 1 1 1 1 1 * 5 1 * 5 6 7 8 9 0 * 5 6 7 8 9 0 * *

(1) Les codes doivent avoir le même nombre de chiffres.



6.4. Paramétrage de la date et de l'heure



- Il est nécessaire de reprogrammer la date et l'heure après une déconnexion de l'alimentation.
- Le passage en heure d'été ou en heure d'hiver se fait automatiquement.

6.4.1. Date

Les événements mémorisés par la centrale sont horodatés, en cas d'alarme ou d'anomalie le diagnostic est ainsi facilité.

Pour programmer la date, composer :

* 7 0 * ○ ○ * ○ ○ * ○ ○ * *

↑ ↑ ↑

jour mois année
(pour 2025, taper 25)

Exemple : Pour programmer la date du 13 février 2025, composer :

* 7 0 * 1 3 * 0 2 * 2 5 * *

Pour relire la date, composer :

* 7 0 * # * *

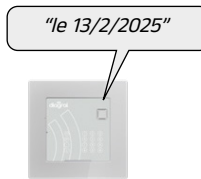

6.4.2. Heure

Composer :

* 7 1 * ○ ○ * ○ ○ * *

↑ ↑

heure minutes

Exemple :

Pour programmer l'heure à 11 h 07, composer :

* 7 1 * 1 1 * 7 * *

Pour relire l'heure, composer :

* 7 1 * # * *



6.5. Paramétrage de la temporisation

6.5.1. Temporisation de sortie

La temporisation de sortie est le temps qui vous est laissé pour quitter la zone protégée sans déclencher le système d'alarme. La fin de cette temporisation est signalée par la centrale par la répétition du message vocal de marche.

- Pour modifier la temporisation de sortie sur tous les groupes, composer :

* 1 * 0 0 * *

↑
de 0 à 180 s

Usine : 90 s.

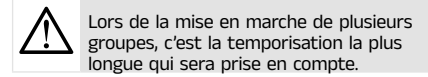
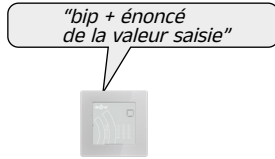

- Pour modifier la temporisation de sortie sur un des groupes, composer :

* 1 * 0 * 0 0 * *

↑ ↑
n° du groupe de 0 à 180 s
de 1 à 4

Usine : 90 s.



- Pour modifier la temporisation de sortie sur plusieurs groupes, composer :

* 1 * 0 0 * 0 0 * *

↑ ↑
n° du groupe de 0 à 180 s
de 1 à 4

Usine : 90 s.



Exemple, temporisation de sortie 40 s pour les groupes 1 et 4, composer :

* 1 * 0 0 * 0 0 * *

(1) Les codes doivent avoir le même nombre de chiffres.

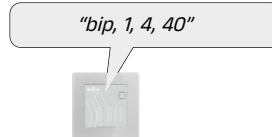

6.5.2. Temporisation d'entrée

La temporisation d'entrée correspond au temps qui est laissé à l'utilisateur, après avoir sollicité un détecteur temporisé, pour arrêter le système sans déclencher les moyens d'alarmes (arrêt par un clavier par exemple).

- Pour modifier la temporisation d'entrée sur tous les groupes, composer :

* 2 * 0 0 * *

↑
de 0 à 90 s

Usine : 20 s.

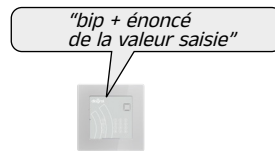

- Pour modifier la temporisation d'entrée sur un des groupes, composer :

* 2 * 0 * 0 0 * *

↑ ↑
n° du groupe de 0 à 90 s
de 1 à 4

Usine : 20 s.



- Pour modifier la temporisation d'entrée sur plusieurs groupes, composer :

* 2 * 0 ... 0 * 0 0 * *

↑ ↑
n° du groupe de 0 à 90 s
de 1 à 4

Usine : 20 s.



Exemple, temporisation d'entrée 30 s pour les groupes 2, 3, composer :

* 2 * 2 3 * 3 0 * *

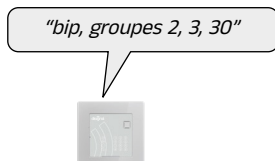

Lors de la mise en marche de plusieurs groupes, chaque groupe conservera sa propre temporisation.

6.6. Paramétrage de la sonnerie

6.6.1. Durée de la sonnerie

Pour modifier la durée de la sonnerie, composer :

* 4 * [] [] * *

de 20 à 180 s

Usine : 90 s.



6.6.2. Affectation de la sonnerie de la centrale à un ou plusieurs groupes

Pour affecter la sonnerie à un ou plusieurs groupes, composer :

* 3 7 * [] [] * *

n° du groupe de 1 à 4

Usine : tous les groupes.



6.7. Personnalisation vocale

6.7.1. Personnalisation vocale des produits

Afin d'identifier plus facilement les produits, il est possible d'enregistrer un message vocal personnalisé d'une **durée maximum de 3 s.**

Pour enregistrer le message, composer :

* 6 6 * [] * [] # [] "enregistrement du message" # "énoncé du message" *

n° du type de produits

n° du produit de 01 à 40

attendre l'éclairage du voyant vert de la centrale avant de parler dans le micro

le microphone

Type de produits	Numéro
Détecteur	2
Commande	3
Sirène	4

Réf. centrale	Nombre de détecteurs
DIAG99AGX	40

Exemple de message personnalisé : détecteur 4 sur "hall d'entrée", composer :

* 6 6 * 2 * 4 # [] "hall d'entrée" # "hall d'entrée" *



Pour vérifier le message d'identification, composer :

* 6 6 * 2 * 4 * # * *



6.7.2. Personnalisation vocale des groupes (1 à 4 groupes selon centrale)

Afin d'identifier plus facilement les groupes, il est possible d'enregistrer un message vocal personnalisé d'une **durée maximum de 3 s.**

Pour enregistrer le message, composer :



Réf. centrale	Nombre de groupes
DIAG99AGX	4

Exemple de message personnalisé : groupe 2 sur "1^{er} étage", composer :



Pour vérifier le message d'identification, composer :

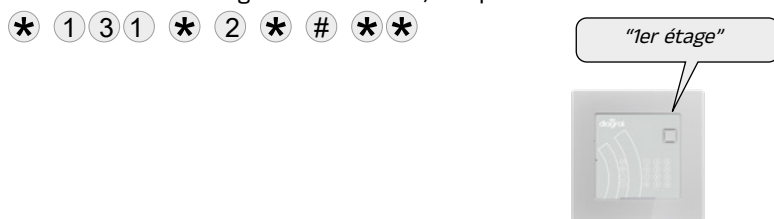

7. Paramétrage du module de transmission

7.1. Déclaration des réseaux non utilisés

MODE
INSTALLATION

Il est nécessaire de déclarer le réseau non utilisé afin de ne pas générer d'anomalie de supervision en mode utilisation.

Pour déclarer un réseau disponible mais non utilisé, composer :

• Réseau GSM :

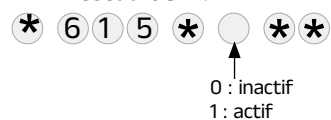

Usine : 0 inactif (inutilisé)

• Réseau Ethernet :

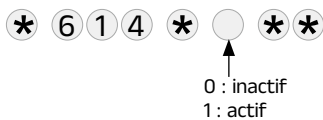

Usine : 1 actif (utilisé)

Exemple, on ne désire pas utiliser le réseau Ethernet.

Pour déclarer le réseau Ethernet comme "non utilisé", composer :



Le réseau Ethernet reste fonctionnel mais ne générera pas d'anomalies de supervision en mode utilisation.

7.2. Paramétrage des codes PIN et PUK

Lors de la première programmation, relever les codes PIN et PUK sur le contrat d'abonnement.

Pour programmer les codes PIN et PUK, composer :

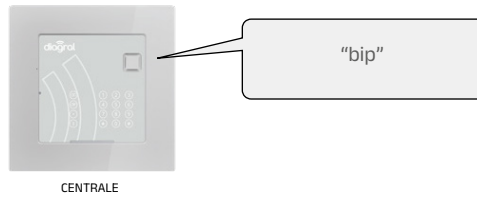
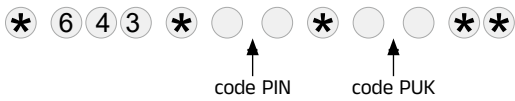

Code usine : code PIN : 0000 (4 chiffres) code PUK : 00000000 (8 chiffres)

i La centrale signale un paramétrage correct par 1 bip d'acquit ou une erreur par 3 bips courts.

! Il est indispensable de saisir le code PIN et le code PUK fournis par l'opérateur
 • code PIN : 4 chiffres, code PUK : 8 chiffres.
 Le code PUK est utilisé en cas de blocage de la carte SIM (exemple : 3 codes PIN erronés).

La commande # 6 5 9 # # lance une procédure de déblocage de la carte SIM avec le code PUK programmé.
 Si le code PUK n'est pas connu, contacter l'opérateur concerné.

7.3. Configuration des APN

1. La centrale doit être en mode installation.
2. Pour lancer l'auto-découverte de l'APN SIM internet :

6 6 1 #

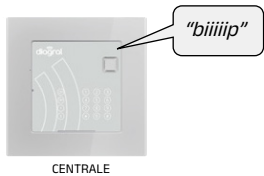

puis quelques instants plus tard

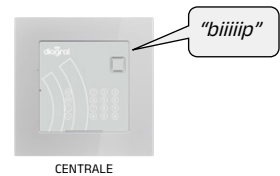

Pour lancer l'auto-découverte de l'APN SIM MMS :

6 6 2 #

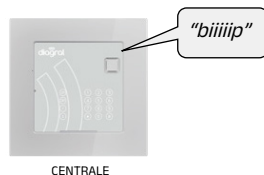

puis quelques instants plus tard



Si la centrale émet 3 bips courts récupérez les données APN auprès de l'opérateur de la carte SIM de la centrale et programmez-les via l'application Diagral SETUP ou comme indiqué **8. Paramétrage commun à la transmission Ethernet et réseau GSM**

7.4. Autorisation des accès à distance via Internet

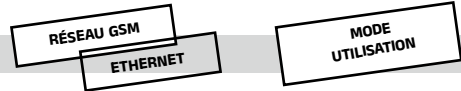

• Pour modifier l'autorisation d'accès à distance au système par le télésurveilleur depuis un smartphone équipé de l'application Diagral SETUP, composer :



code utilisateur (usine : 000000)

- 0 : interdit
- 1 : mode essai
- 2 : arrêt
- 3 : 24 h/24

Usine : 1, mode essai

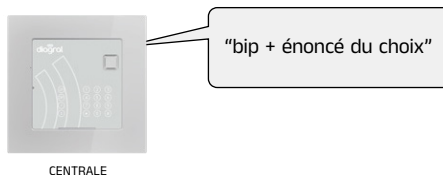

8. Paramétrage commun à la transmission Ethernet et réseau GSM

8.1. Tableau récapitulatif des réseaux utilisés en fonction du protocole utilisé pour la transmission vers les correspondants

Référence module / réseaux	Protocole / PARTICULIER SMS	Protocole / TELESURVEILLANCE ViewCom IP
DIAG59AAX GSM et Ethernet	GSM	Ethernet GSM ⁽¹⁾

8.2. Choix du réseau

Utilisation des réseaux

Lors d'un appel vers un correspondant, la centrale choisit en 1^{er} le réseau Ethernet (câble Ethernet connecté et liaison internet effective). En cas d'indisponibilité de ce dernier, la centrale bascule automatiquement sur le réseau GSM si celui-ci est disponible (carte SIM déverrouillée, test des APN : OK et liaison réseau GSM effective).

8.3. Report de la transmission des anomalies tensions apparaissant entre 22 h et 8 h

Dans le cas où le report est activé, si une anomalie tension se produit la nuit entre 22 h et 8 h, celle-ci ne sera transmise que le matin entre 8 h et 8 h 30. Pour les autres plages horaires l'anomalie tension est transmise dès sa réception. Pour programmer le report de la transmission des anomalies tensions, composer :

* 6 0 0 * * *

↑
0 = inactif
1 = actif

Usine : 1, actif

8.4. Report de la transmission de la coupure secteur

Lorsqu'une coupure secteur a lieu, elle n'est transmise qu'après la durée programmée et uniquement si pendant ce laps de temps le secteur n'est pas réapparu.

Pour programmer le report de la transmission de la coupure secteur, composer :

* 7 1 0 * * *

↑
de 0 à 60 minutes

Usine : 0 minute

(1) configuration usine

8.5. Paramétrage de l'appel cyclique

L'appel cyclique permet de vérifier le bon fonctionnement du réseau. Si l'appel cyclique est actif, celui-ci est opérationnel en mode utilisation.



Avec le réseau GSM, les appels cycliques consomment le forfait.

Référence module / réseaux	Appel cyclique possible si paramètre activé et moyen d'appel configuré	
	appel de particulier	appel de télésurveillance
DIAG59AAX GSM + Ethernet	par SMS via GSM	par ViewCom IP via Ethernet (GSM)

• Pour activer la transmission des appels cycliques, composer :

* 6 0 2 * 0 * *

↑ 0 : inactif
1 : actif

Usine : 0, inactif pas d'appel cyclique

• Pour programmer l'heure à laquelle le premier appel cyclique doit être transmis, composer :

* 6 0 3 * 0 0 * 0 0 * *

Heure : de 00 à 23 Minute : de 00 à 59

Usine : Heure et Minute de fabrication du produit (composer * 603 * # ** pour relire l'heure du premier appel)

Périodicité de l'appel cyclique sur le réseau **Ethernet**

Pour programmer la périodicité de l'appel cyclique sur le réseau **Ethernet** en jours, en heures ou en minutes, composer :

* 6 0 4 * 0 * 0 1 * *

Type : 0 : jour
1 : heure
2 : minute Nombre : 01 à 59

Usine : 1 fois par jour, Type = 0, Nombre = 01

Exemples : l'appel cyclique a lieu tous les "Nombre" "Type"

- pour un appel mensuel, saisir : Type = 0 et Nombre = 30,
- pour un appel hebdomadaire, saisir : Type = 0 et Nombre = 07,
- pour un appel toutes les 12 heures, saisir : Type = 1 et Nombre = 12.

• Périodicité de l'appel cyclique sur le réseau GSM

Pour programmer la périodicité de l'appel cyclique sur le réseau GSM en jour, en heure ou en minute, composer :

* 7 1 4 * 0 * 0 1 * *

Type : 0 : jour
1 : heure
2 : minute Nombre : 01 à 59

Usine : 1 fois par jour, Type = 0, Nombre = 01



RAPPEL : avec le réseau GSM, plus la périodicité de l'appel cyclique est grande plus les appels cycliques consomment le forfait.

• Condition de l'appel cyclique sur le **réseau GSM**

Pour programmer la condition de l'appel cyclique sur le **réseau GSM**, composer :

7 1 3 * 0 * *

↑

Condition : 0 : uniquement quand le réseau Ethernet est indisponible : même quand le réseau Ethernet est disponible

Usine : 0



Certains opérateurs (notamment en France et Allemagne) désactivent la carte SIM s'il n'y a pas d'appel pendant un certain temps (contacter l'opérateur concerné).

9. Paramétrage avancé

**MODE
INSTALLATION**

Ces paramètres sont modifiables en composant les séquences suivantes sur le clavier de votre centrale d'alarme.

Passer la centrale en mode installation.



"Bip,
mode installation"

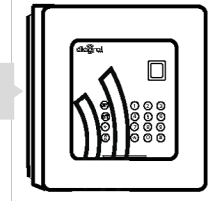

Modification des codes service

Les codes services sont destinés à des utilisateurs occasionnels (personnel de service, employés, etc.). Ils permettent une utilisation réduite et temporaire du système :

- des restrictions d'accès à certaines commandes ou à certains groupes sont programmables pour chaque code service,
- chaque code service peut être autorisé ou interdit à tout moment.



En configuration usine, les codes services ne sont pas programmés.

La centrale possède 32 codes service.

Pour programmer ou modifier un code service, composer :

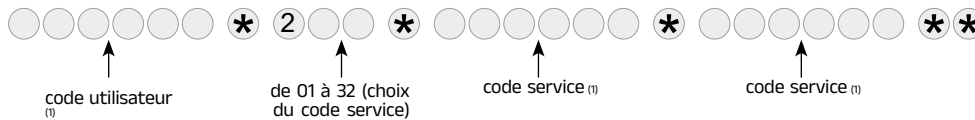

- Une programmation correcte est confirmée par un bip long.
- Une programmation incorrecte est signalée par 3 bips.

Exemple, à partir du code utilisateur 123456, programmer le **code service 1** : 121314



Accès restreint des codes service

Les codes services peuvent avoir indépendamment des accès limités à :

- certaines touches de commande,
- certains groupes.

Seules les commandes ou groupes programmés sont accessibles lors de la composition d'un code service.

Lors d'un accès restreint à certaines touches, les commandes arrêt et marche de ce groupe restent accessibles.

• Accès restreint à certaines touches de commande

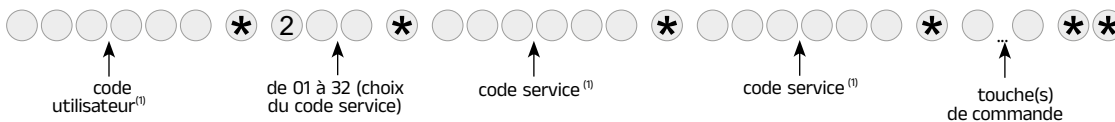

Exemple, pour restreindre le code service 1 à la commande Marche Partielle 1, composer :



touche **Marche Partielle 1**

Dans ce cas, seule la touche **Marche Partielle 1** est accessible à partir du code service 1.

(1) Les codes doivent avoir le même nombre de chiffres.

• **Accès restreint à certains groupes**

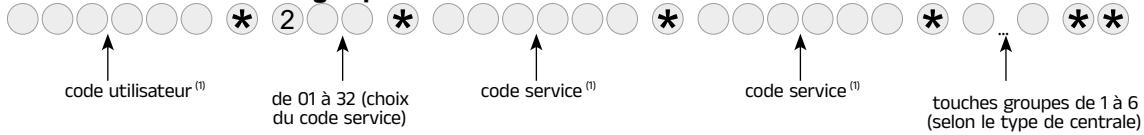

Exemple, pour restreindre le code service 1 au Groupe 1, composer :

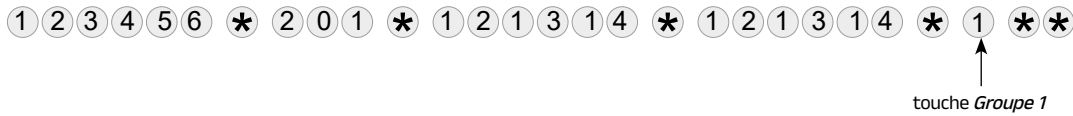

Dans ce cas, seule la mise à **Arrêt** ou en **Marche du Groupe 1** est accessible à partir du code service 1.

• **Accès restreint combiné à certaines touches de commande et à certains groupes**



Interdiction et autorisation d'un code service

L'interdiction ou l'autorisation d'un code service peut s'effectuer dans les 3 modes de fonctionnement. Un code service programmé est automatiquement autorisé.

Pour **interdire** ou **autoriser** un code service, composer :

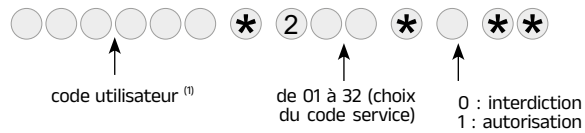

Exemples :

• Pour **interdire** le **code service 1**, composer :



• Pour **autoriser** le **code service 1**, composer :



Choix des groupes actifs associés aux commandes Marche Partielle 1, Marche Partielle 2 ou Marche Présence

Pour choisir les groupes actifs associés aux commandes Marche Partielle 1, Marche Partielle 2 ou Marche Présence, composer :

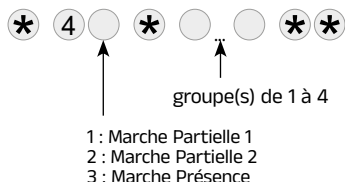

Détecteur non éjectable

Si une issue est restée ouverte à la mise en marche ou si un détecteur provoque des déclenchements répétitifs anormaux, la centrale éjecte automatiquement le détecteur concerné jusqu'au prochain ordre de marche du système.

Pour supprimer cette éjection automatique, composer :

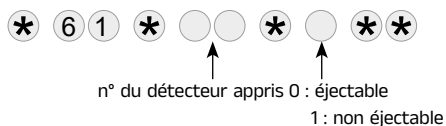

Usine : éjectable

Type de signalisation des commandes

La signalisation des commandes correspond aux messages vocaux émis par la centrale, par exemple "marche", "protection active"...

Pour modifier le type de signalisation, composer :

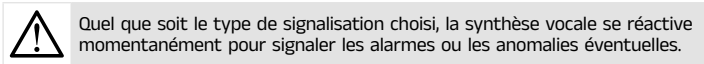
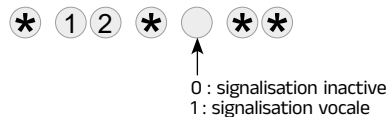

Usine : vocale

Signalisation "protection active"

La centrale signale que le système est en marche par une série de 4 bips et le message "protection active".

L'utilisateur dispose de la durée de la temporisation d'entrée pour arrêter la protection avant le déclenchement des alarmes.

Pour modifier cette signalisation, composer :

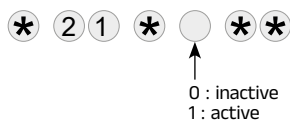

Usine : active

Effacement général

Pour un effacement général de l'apprentissage et un retour au paramétrage usine, composer :



10. Pose d'une centrale avec module de transmission



Respecter une distance d'au moins 2 mètres entre chaque produit, excepté entre deux détecteurs.

10.1. Choix de l'emplacement de la centrale

Placer la centrale sans la fixer :

- à l'intérieur, dans une zone protégée,
- sur une surface plane et rigide à proximité d'une prise électrique,
- loin des sources éventuelles de perturbation (compteur ou armoire électrique, matériel informatique, local technique...),
- de préférence au centre de l'installation,
- prévoir un dégagement autour de la centrale pour faciliter l'ouverture du capot et le passage des câbles. La centrale ne doit jamais être fixée directement sur une paroi métallique.

Pour un fonctionnement correct de la centrale :

- ne jamais laisser de surplus de câble dans le boîtier.
- ne pas contourner le boîtier avec le câble.

10.2. Test des liaisons radio

Avant de fixer les produits, les disposer à proximité du point de fixation envisagé et vérifier les liaisons radio avec la centrale. Si la liaison avec la centrale est correcte, la centrale énonce vocalement l'identification du produit activé.

10.2.1. Choix du test de liaison radio

En mode installation, la centrale est configurée en usine pour réagir à la réception correcte du message radio sur l'une des 2 bandes de fréquences. Pour modifier cette configuration, reportez-vous au récapitulatif des paramètres à la fin de la notice.

10.2.2. Test des télécommandes

Appuyer sur la touche **"Off"** des télécommandes, la centrale énonce vocalement :

"bip, arrêt commande X".



10.2.3. Test des claviers

Les claviers doivent être en mode installation, dans le cas contraire, composer :

○ ○ ○ ○ ○ ○ ○ ○ # 2 # # puis ○ ○ ○ ○ ○ ○ ○ ○ # 3 # #
code utilisateur code installateur



Appuyer sur la touche **"Off"** des claviers, la centrale énonce vocalement :

"bip, arrêt commande X, (message personnalisé)".



10.2.4. Test des détecteurs

Appuyer (> 5 s) sur la touche **"test"** des détecteurs, la centrale énonce vocalement :

"bip, test détecteur X, (message personnalisé), groupe Y, (immédiat, temporisé ou combiné)".

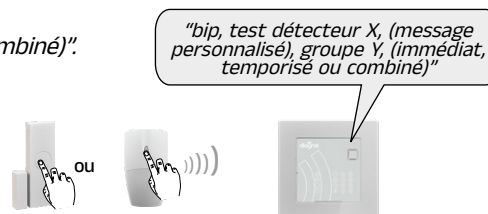

10.2.5. Test des sirènes

Appuyer (> 5 s) sur la touche **"test"**, les sirènes émettent un bip, leur flash clignote 3 s, la centrale énonce vocalement :

"bip, sirène X, (message personnalisé)".

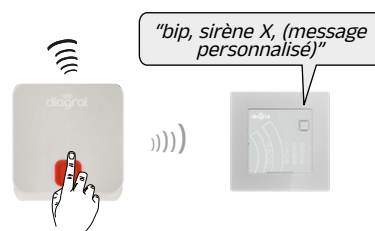



Le système d'ancrage (cheville) doit être adapté au support sur lequel le produit est installé. Les vis de fixation ne sont pas fournies afin de vous permettre de choisir les éléments de fixation (vis et chevilles) les mieux adaptés à la nature de votre support (mur plein, placo, brique, bois, etc...) mais doivent respecter les caractéristiques suivantes :

- à tête cylindrique,
- avec $\varnothing = 4$ mm (doit supporter 6 kg par vis).

- 1** Détacher la rondelle d'autoprotection située au dos du socle pour la positionner de l'autre côté comme indiqué à l'étape 2.

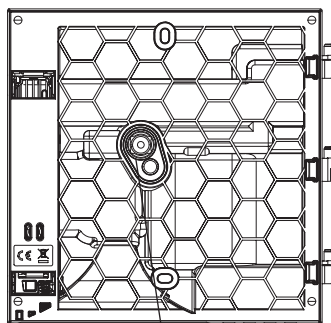

Rondelle détachable d'autoprotection

- 2**
- Pour permettre l'installation de la centrale, prévoir un dégagement de 5 cm à gauche, 3 cm au-dessus ainsi qu'un dégagement de 18 cm en dessous du socle pour ouvrir ou verrouiller la centrale.
 - Fixer le socle en 3 points à l'aide de chevilles et de vis adaptées au support.

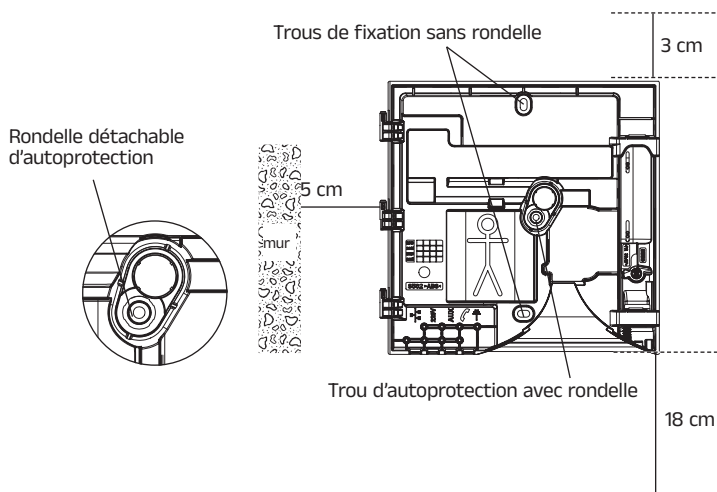

- 3** Positionner la centrale ouverte à 45° (A) par rapport au socle et placer les gonds du socle dans les charnières.

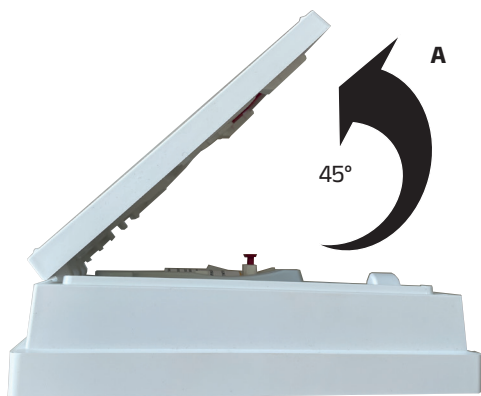

- 4**
- Faire cheminer chaque câble sur le socle et enlever les prédécoupes de passage de câbles au bas du socle.
 - Positionner le serre-câbles et serrer les câbles suffisamment afin qu'ils ne bougent pas lors d'une traction (le serre-câbles et les vis se trouvent dans le sachet d'accessoires fourni).

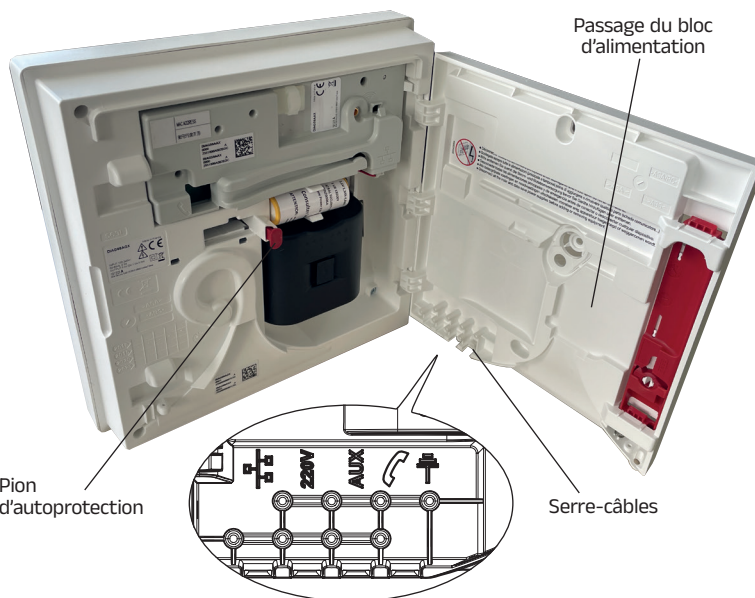

- Prendre soin de laisser libre le passage du bloc d'alimentation prévu dans le socle pour la fermeture.
- Serrer les câbles suffisamment afin qu'ils ne bougent pas lors d'une traction.

5 Refermer la centrale.

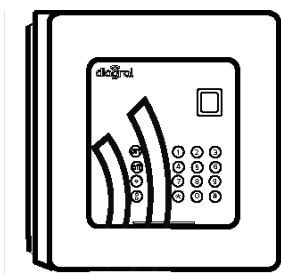

6 Verrouiller la centrale à l'aide de la vis se trouvant dans le sachet d'accessoires.

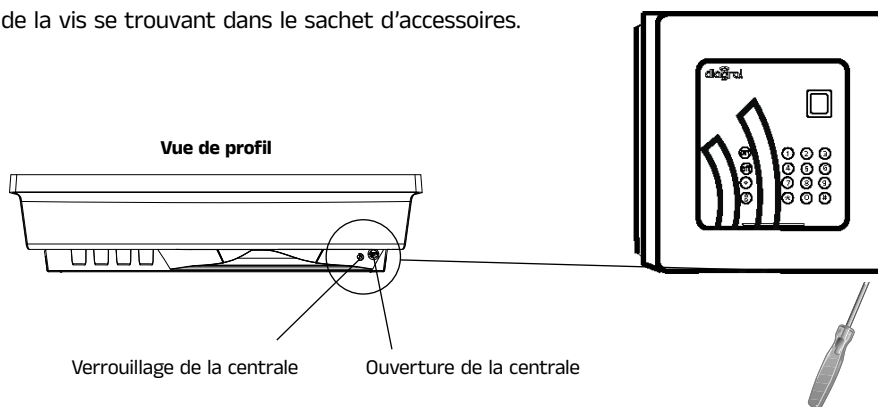

10.4. Raccordement au réseau de communication Ethernet

 Daitem ne saurait apporter une aide pour la configuration d'éventuels autres produits de l'installation. Les opérations doivent être réalisées par un installateur agréé.

10.4.1. Précautions importantes

 **MISES EN GARDE**

- En cas d'utilisation du réseau Ethernet seul, le transmetteur ne peut pas transmettre d'alarme pendant une interruption du service ou une coupure de courant électrique (sauf si le modem routeur/BOX et autres produits associés sont secourus, exemple : batterie de secours, onduleur).
- La longueur maximale de câble entre le modem routeur/box et le transmetteur est de 100 m.

10.4.2. Routeur ADSL : raccordement au réseau Ethernet

 Si le modem routeur/box ne comporte pas assez de prises réseau RJ45 d'accès à Internet, il est possible d'utiliser un commutateur Ethernet (Switch) branché sur une seule prise ayant un accès à Internet.

En dégroupage total (plus de ligne RTC classique) il n'est pas nécessaire d'installer un filtre sur l'installation téléphonique.

Schéma de principe

Le raccordement doit être effectué selon le principe suivant :



Schéma de câblage

1. Clipser le câble réseau sur le connecteur RJ45 du module de transmission puis sur une prise réseau RJ45 du modem routeur/box.
2. Attendre quelques minutes avant d'effectuer le test des connexions Ethernet en composant sur le clavier du transmetteur :

6 6 3 #

Le transmetteur annonce, l'adresse IP valide ou 3 bips courts en cas d'erreur.

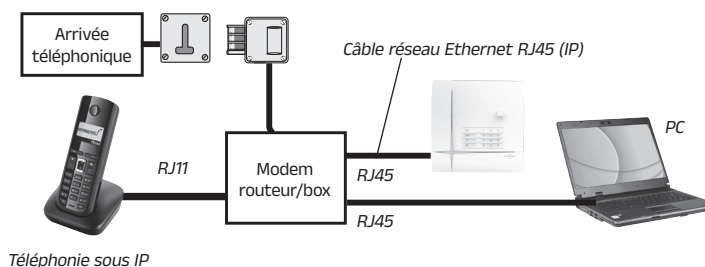
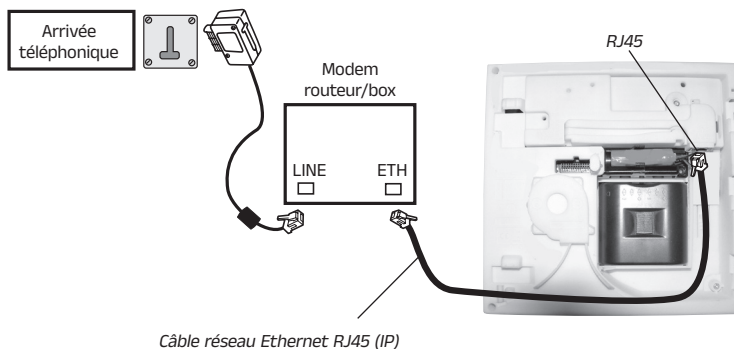

10.5. Vérification des produits et des liaisons radio

Pour une bonne fiabilité des liaisons radio dans le temps, il est impératif, une fois que tous les produits ont été installés, **de vérifier avec soin chacune des liaisons radio.**

Pour cela, répéter les opérations décrites ci-après pour tous les produits installés.

Cette vérification doit obligatoirement être effectuée en mode installation.

10.5.1. Vérification des télécommandes

Appuyer sur la touche **"Off"** des télécommandes, la centrale énonce vocalement :

"bip, arrêt commande X"

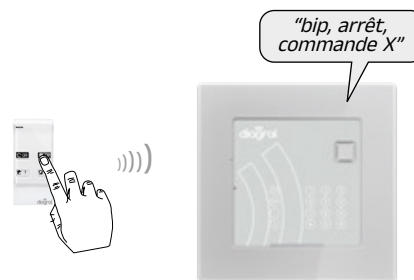

10.5.2. Vérification des claviers

Appuyer sur la touche **"Off"** des claviers, la centrale énonce vocalement :

"bip, arrêt commande X"



10.5.3. Vérification des détecteurs d'ouverture ou multicontact

• Appuyer (> 5 s) sur la touche **"test"** des détecteurs, la centrale énonce vocalement :

"bip, test détecteur X, groupe Y, (immédiat, temporisé ou combiné)"

Ouvrir les issues protégées, la centrale énonce vocalement :

"bip, intrusion détecteur X"



10.5.4. Vérification des détecteurs de mouvement

• Appuyer (> 5 s) sur la touche **"test"** des détecteurs de mouvement, la centrale énonce vocalement :

"bip, test détecteur X, groupe Y, (immédiat, temporisé ou combiné)"

• Circuler dans la zone protégée par les détecteurs de mouvement, la centrale énonce vocalement :

"bip, intrusion détecteur X"



10.4.5 Vérification automatique des sirènes

Ce test permet de vérifier la liaison radio bidirectionnelle entre la centrale et les sirènes. La centrale interroge et active à 3 reprises les sirènes.

Composer : **# 5 # #**

Exemple avec la sirène : • la centrale énonce vocalement : *"bip, test sirène X"*,
• la sirène émet un bip continu et le flash clignote pendant 3 s.



Si les sirènes présentent un défaut d'alimentation, la signalisation des sirènes est suivie d'un acquit sonore particulier indiquant ce défaut.

11. Essai réel

UTILISATION
MODE

Passer au préalable le système en mode utilisation.



• La puissance sonore de la sirène peut occasionner des troubles d'audition, prendre les précautions nécessaires lors des essais de déclenchement.
• Prévenir au préalable les correspondants.

	<p>1. Fermer les issues et sortir des zones protégées en attendant au moins 90 s</p>
↪	<p>2. Mettre en marche le système</p> <p>• dès réception de la commande, la centrale répond : <i>"bip, marche"</i></p>
↪	<p>3. Attendre la fin de la temporisation de sortie</p> <p>• la centrale annonce : <i>"marche"</i></p>
↪	<p>4. Entrer dans une pièce protégée</p> <p>• la centrale et la sirène se déclenchent,</p>
↪	<p>5. Laisser sonner les sirènes pendant 30 s puis arrêter le système</p> <p>• sur réception de la commande "Off", les sirènes s'arrêtent et la centrale énonce, exemple :</p> <p><i>"bip, arrêt, le 21/2/2025 à 19 h 30, intrusion détecteur 3, groupe 1"</i></p>
	<p>6. Vérifier la transmission téléphonique de l'alarme vers les correspondants programmés^{(1) (2)}</p>

(1) Si module de transmission installé.

(2) L'arrêt du système stoppe la transmission d'appel vers les correspondants (en appel de particulier uniquement).

12. Maintenance

12.1. Signalisation des anomalies

Lorsque vous changez de mode, la centrale peut annoncer une **anomalie programmation**, dans ce cas vérifiez avoir changé le code utilisateur et installateur, par 2 codes différents.

La centrale supervise et identifie les produits de l'installation. Elle surveille l'état :

de l'alimentation,

- de la liaison radio,
- du contact d'autoprotection,
- de la disponibilité de la ligne téléphonique ⁽¹⁾,
- des issues.

Si une anomalie est mémorisée, la centrale signale vocalement l'anomalie après une commande système.

Les anomalies sont signalées vocalement par la centrale suite à une commande de :

- marche,
- arrêt,
- interrogation état système.

Le message vocal précise :

- l'état du système,
- le type d'anomalie :
 - tension
 - radio
 - autoprotection
 - réseau (Ethernet) ⁽¹⁾
 - issue (ouverte ou éjectée),
- l'identité du produit en anomalie.

Exemple après une commande de marche :



Chaque produit signale localement son propre défaut tension par :

- l'absence d'éclairage de voyant (clavier et détecteur),
- une signalisation sonore (sirène).

Malgré son défaut tension, le produit continue à fonctionner normalement pendant encore quelques jours.

12.2. Signalisation vocale des alarmes

Les alarmes survenues depuis la dernière mise en marche sont signalées vocalement par la centrale lors d'une mise à l'arrêt. Une nouvelle mise en marche efface la mémorisation des alarmes.

La mémoire vocale d'alarme peut contenir jusqu'à 10 alarmes, celles-ci sont signalées de la plus récente à la plus ancienne.

La signalisation vocale précise :

- la date et heure à laquelle l'alarme est survenue,
- le type d'alarme,
- l'identité du produit à l'origine de l'alarme.

Exemple après une commande d'arrêt :



(1) Si module de transmission installé

12.3. Changement de l'alimentation





Si le produit activé (sauf pour la télécommande) présente un défaut d'alimentation, les signalisations de la centrale sont suivies par le message "anomalie tension".

- Avant de changer l'alimentation, débrancher la prise téléphonique de l'embase murale (1).

La centrale surveille sa propre alimentation. Dès l'apparition du défaut d'alimentation, la centrale signale vocalement "anomalie alimentation" après un ordre de commande.

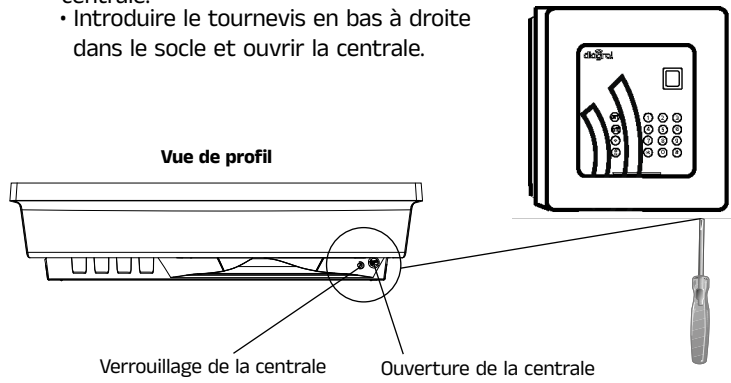
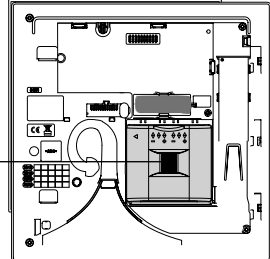
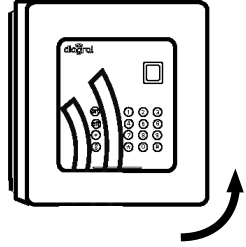
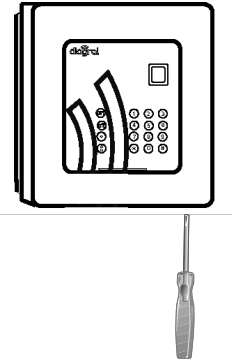
Pour changer l'alimentation :

<p>1 Mettre le système à l'arrêt.</p> 	<p>2 Passer la centrale en mode installation :</p> <p>○ ○ ○ ○ ○ ○ ○ # 2 # # puis ○ ○ ○ ○ ○ ○ ○ # 3 # #</p> <p>code utilisateur code installateur</p> <ul style="list-style-type: none"> • Appuyer sur la touche de déverrouillage et glisser le bloc d'alimentation vers le bas si besoin de le changer. 	
<p>3</p> <ul style="list-style-type: none"> • Débrancher la prise Ethernet de l'embase murale (1). • Dévisser la vis de verrouillage située en bas à droite de la centrale. • Introduire le tournevis en bas à droite dans le socle et ouvrir la centrale.  <p>Vue de profil</p>	<p>4</p> <ul style="list-style-type: none"> • Penser à enlever la batterie de secours. • Appuyer sur la touche de déverrouillage et glisser le bloc d'alimentation vers le bas si besoin de le changer. • Attendre 2 min, • Positionner le nouveau bloc d'alimentation sur les rails de guidage et le faire glisser vers le haut jusqu'à la butée. <p>Lorsque l'on réalimente la centrale, il faut mettre la batterie, ensuite le bloc d'alimentation.</p> 	
<p>5 Refermer la centrale.</p> 	<p>6 Verrouiller la centrale à l'aide de la vis.</p> 	<p>7</p> <p> Il est nécessaire de reprogrammer la date et l'heure après un changement d'alimentation.</p> <ul style="list-style-type: none"> • Rebrancher la prise Ethernet sur l'embase murale (1). • Passer la centrale en mode utilisation : <p>○ ○ ○ ○ ○ ○ ○ # 1 # #</p> <p>code installateur</p>

(1) Si module de transmission installé et connecté via l'Ethernet.

13. Annexe

Accessoires et alimentations à prévoir pour les centrales connectées

Module de transmission DIAG59AAX : GSM + Ethernet

Alimentations et accessoires à prévoir	Références	Média(s) utilisé(s)		
		GSM seul	GSM + Ethernet	Ethernet seul
Alimentations fournies présentes au catalogue				
Module d'alimentation secteur interne 200-240 VAC 50-60 Hz / 4,5 VDC 2,2 A	RXU38X	fournis	fourni	fourni
Li-Ion : batterie de secours rechargeable Li-Ion 3,7 V/1,3 Ah	RXU03X		fournie	fournie
Accessoires				
Câble réseau Ethernet RJ45/RJ45	830-99X	fourni	fourni	fourni
Tournevis	RXA38X	fourni	fourni	fourni
Sachet vis	/	fourni	fourni	fourni
Accessoires à prévoir non présents au catalogue				
Carte SIM	/	à commander	à commander	à commander

14. Récapitulatif des paramètres

Paramètres des codes d'accès

Paramétrage indispensable

Désignation du paramètre	Séquence de paramétrage	Paramètres usine	Valeurs possibles
Code utilisateur	MMMMMM * 50 * ? ? ? ? ? ? * ? ? ? ? ? ? **	0 0 0 0 0 0	code à 4, 5 ou 6 chiffres
Code installateur	IIIIII * 51 * ? ? ? ? ? ? * ? ? ? ? ? ? **	1 1 1 1 1 1	code à 4, 5 ou 6 chiffres
Codes services	MMMMMM * 2XX * S S S S S S * S S S S S S **		XX : de 01 à 32
Restriction d'accès à certaine(s) touche(s) de commande	MMMMMM * 2XX * S S S S S S * S S S S S S * T **		T : touche(s) de(s) commande(s) personnalisable(s)
Restriction d'accès à certain(s) groupe(s)	MMMMMM * 2XX * S S S S S S * S S S S S S * T **		T : touche(s) de(s) groupe(s) 1 à 6 (selon type de centrale)
Autorisation/ interdiction code service	MMMMMM * 2XX * Y **	code service non programmé	XX : de 01 à 32 Y : 0 = interdit 1 = autorisé
Nb de chiffres du code d'accès (1)	* 69 * ? **	6 chiffres	code à 4, 5 ou 6 chiffres

MMMMMM = code utilisateur IIIIII = code installateur S S S S S S = code service

Consultation des paramètres



Retour au paramètre usine

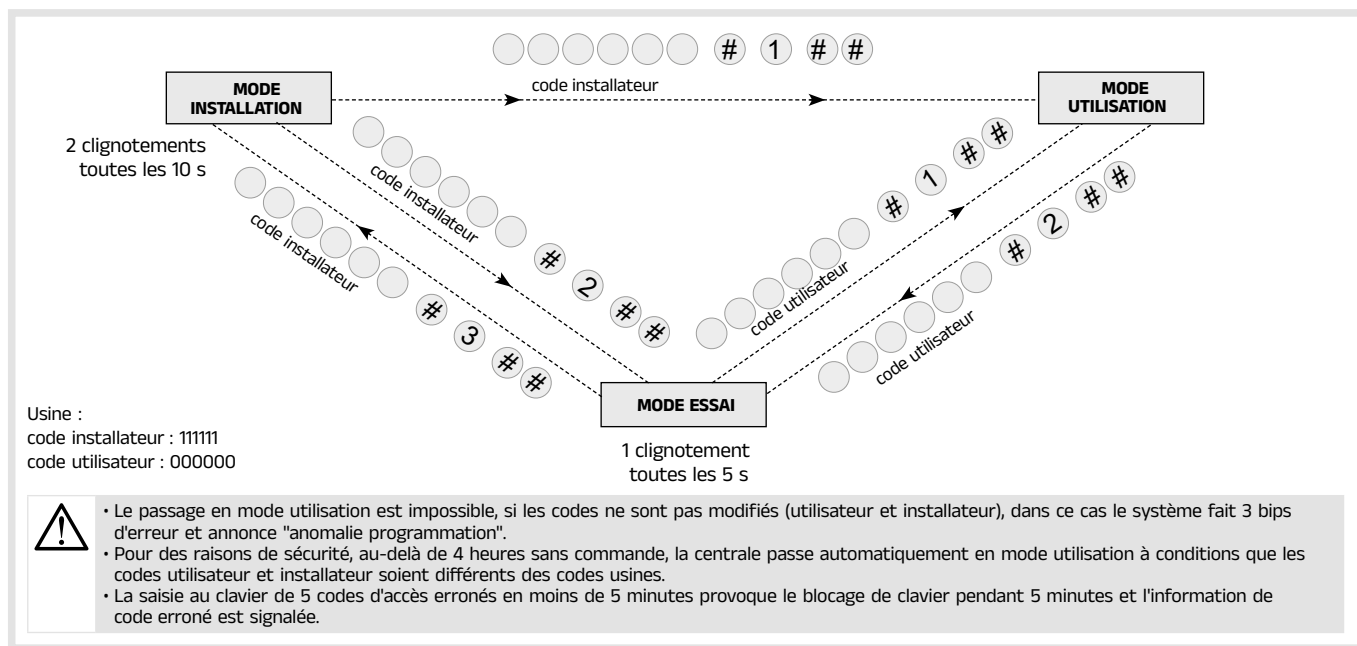

- Le passage en mode utilisation est impossible, si les codes ne sont pas modifiés (utilisateur et installateur), dans ce cas le système fait 3 bips d'erreur et annonce "anomalie programmation".
- Pour des raisons de sécurité, au-delà de 4 heures sans commande, la centrale passe automatiquement en mode utilisation à conditions que les codes utilisateur et installateur soient différents des codes usines.
- La saisie au clavier de 5 codes d'accès erronés en moins de 5 minutes provoque le blocage de clavier pendant 5 minutes et l'information de code erroné est signalée.

(1) Ce paramètre définit le nombre de chiffres de tous les codes (utilisateur, installateur, télésurveilleur et services).

Désignation du paramètre	Séquence de paramétrage	Paramètres usine	Valeurs possibles
Tempo de sortie	* 1 * ? ? ? **	90 s	de 0 à 180 s
Tempo d'entrée	* 2 * ? ? **	20 s	de 0 à 90 s
Durée de sonnerie sur intrusion	* 4 * ? ? ? **	90 s	de 20 à 180 s 90 s < durée < 180 s
Niveau des signalisations sonores	* 11 * ? **	moyen (= 4)	de 1 à 8
Suppression de la sirène intégrée	* 16 * ? **	sirène active	0 : sirène active 1 : sirène inactive
Choix de la langue de la synthèse vocale	* 17 * ? **	français	0 : Français - 1 : Italien 2 : Allemand - 3 : Espagnol 4 : Néerlandais - 5 : Anglais
Déclenchement sur intrusion de la sirène intégrée	* 20 * ? **	actif	1 : inactif 1 : actif
Signalisation protection active	* 21 * ? **	actif	2 : inactif 1 : actif
Groupes actifs en marche partielle 1	* 41 * ? ? ? ? **	groupe 1	choix du(des) groupe(s) : de 1 à 4
Groupes actifs en marche partielle 2	* 42 * ? ? ? ? **	groupe 2	choix du(des) groupe(s) : de 1 à 4
Groupes actifs en marche présence	* 43 * ? ? ? ? **	groupe 1	choix du(des) groupe(s) : de 1 à 4
Date	* 70 * J J * MM * AA **	J J : 01 MM : 01 AA : 12	de 01 à 31 de 01 à 12 de 00 à 99
Heure	* 71 * HH * MM **	HH : 00 MM : 00	de 00 à 24 de 00 à 59
Effacement d'un produit appris	* 194 * T * n° produit **		n° du type de produit (T) T = 2 : détecteur 3 : commande (téléco, clavier) 4 : sirène 5 : transmetteur téléphonique RTC (si GSM déjà appris en type de produit n°5) n° = numéro du produit à effacer
Effacement des codes d'accès	* 196 ***		code installateur : 111111 code utilisateur : 000000 code télésurveilleur : 222222
Effacement général	* 198 ***		Effacement général de l'apprentissage et retour au paramétrage usine
Marche partielle 2	# 27 ##		

Récapitulatif des commandes

Désignation de la commande	Séquence de paramétrage
Interrogation état système	# 4 ##
Vérification des liaisons radio	# 5 ##
Vérification de l'apprentissage des produits appris	# 11 ##
Vérification de l'apprentissage d'un type de produits appris	# 11 # type de produits ##

Paramètres du module de transmission

Paramètres communs à la transmission via les réseaux GSM et Ethernet











Désignation du paramètre	Séquence de paramétrage	Paramètres usine	Valeurs possibles
Report de la transmission des anomalies tensions apparaissant entre 22 h et 8 h	* 600 * ? **	1 : actif	1 : inactif 1 : actif (report entre 8 h et 8 h 30)
Activation des appels cycliques	* 602 * ? **	0 : pas d'appel cyclique	2 : pas d'appel cyclique 1 : appels cycliques autorisés
Heure du 1 ^{er} appel cyclique	* 603 * HH * MM **	Heure et Minute de fabrication du produit	HH = heure : de 00 à 23 MM = minute : de 00 à 59
Périodicité du 1 ^{er} appel cyclique sur le réseau Ethernet (en jour, en heure ou en minutes)	* 604 * T * NN **	T = 0 : jour NN : 01 Type = 1 fois par jour	T = Type : 0 : jour 1 : heure 2 : minute NN = nombre : 01 à 59
Accès distant système via Internet par le télésurveilleur	code maître * 612 * ? **	1 : mode essai	2 : interdit 1 : mode essai 2 : arrêt 3 : 24 h/24
Supervision du réseau Ethernet	* 614 * ? **	1 : actif (utilisé)	0 inactif 1 actif
Supervision du réseau GSM	* 615 * ? *	1 : actif (utilisé)	0 inactif 1 actif
Report de la transmission de la coupure secteur	* 710 * MM **	MM = 00	MM = minute : de 00 à 60
Condition de l'appel cyclique sur le réseau de secours	* 713 * ? **	0 : uniquement quand le réseau principal est indisponible	4 : uniquement quand le réseau principal est indisponible 1 : même quand le réseau principal est disponible
Périodicité du 1 ^{er} appel cyclique sur le réseau GSM (en jour, en heure ou en minutes)	* 714 * T * NN **	T = 0 : jour NN : 01 Type = 1 fois par jour	T = Type : 0 : jour 1 : heure 2 : minute NN = nombre : 01 à 59
N° d'appel du cycle 1	•621 * P * I * E * n° ** •622 * P * I * E * n° ** •623 * P * I * E * n° **	aucun	P = protocole •2 : SMS •5 : ViewCom IP (obligatoire si adresse IP) I = identification •1 à 8 chiffres si SMS •8 chiffres en ViewCom IP E = écoute / interpellation (1) •0 : inactive •1 : écoute / interpellation active n° = numéro de tél. à 20 chiffres maxi ou adresse IP à 12 chiffres obligatoirement
N° d'appel du cycle 2	•624 * P * I * E * n° ** •625 * P * I * E * n° **		
N° d'appel du cycle 3	•626 * P * I * E * n° ** •627 * P * I * E * n° ** •628 * P * I * E * n° **		
Type d'événement transmis pour le cycle 1	* 631 * n° **	protection incendie, protection intrusion, protection technique, défauts / anomalies.	n° = groupes d'alarmes 2 à 7 2 : protection incendie 3 : protection intrusion 4 : protection technique 5 : défauts / anomalies 6 : préalarme 7 : dissuasion
Type d'événement transmis pour le cycle 2	* 632 * n° **	aucun	n° = groupes d'alarmes 2 à 7 2 : protection incendie 3 : protection intrusion 4 : protection technique 5 : défauts / anomalies 6 : préalarme 7 : dissuasion
Type d'événement transmis pour le cycle 3	* 633 * n° **	défauts / anomalies	n° = groupes d'alarmes 2 à 7 2 : protection incendie 3 : protection intrusion 4 : protection technique 5 : défauts / anomalies 6 : préalarme 7 : dissuasion
Codes PIN et PUK	* 643 * NNNN * P P P P P P P P **	code PIN : 0000 code PUK : 00000000	NNNN : nouveau code PIN 4 chiffres P P P P P P P P : code PUK (8 chiffres sinon saisir 00000000)

(1) Il est important de rappeler à l'utilisateur final qu'à chaque arrêt ou mise en marche totale du système, le transmetteur téléphonique génère un appel, en télésurveillance et sur les numéros SMS programmés pour un particulier.

15. Caractéristiques techniques

Spécifications techniques	Centrales
Alimentation	• secteur 200-240 VAC 50-60 Hz / 4,5 VDC 2,2 A secourue par batterie Li-Ion 3,7 V 1,3 Ah - Seuil tension bas 3,6 V type A - Temps de recharge 4 heures à 80 % - 36 h d'autonomie
Courant moyen consommé	335 µA
Taux moyen d'humidité	de 5 % à 75 % sans condensation à 25 °C
Liaison radio	TwinBand: • 433.050 MHz - 434.790 MHz, 10 mW max, Duty cycle : 10 % • 868 MHz - 870 MHz, 25 mW max, Duty cycle : 0,1 % Rx : category 2
Caractéristiques centrale	<ul style="list-style-type: none"> • DIAG99AGX : 4 groupes indépendants dissuasion progressive protection des personnes 15 organes de commande maximum • DIAG99AGX : 40 détecteurs maximum 10 moyens de dissuasion maximum 32 codes services personnalisation vocale des détecteurs (40 maxi) clavier de commande intégré commande à distance intégrée (si module de transmission installé)
Température de fonctionnement	- 10°C à + 55°C
Indices de protection mécanique	IP 31 / IK 04
Environnement	<ul style="list-style-type: none"> intérieur degré de pollution : 2 catégorie de surtension : II altitude maximum : 2 000 mètres
Autoprotection	<ul style="list-style-type: none"> à l'ouverture à l'arrachement à la coupure de ligne (si module de transmission installé) à la recherche frauduleuse de codes radio à l'éblouissement radio
Supervision	<ul style="list-style-type: none"> radio module secteur RXU38X / batterie Li-Ion RXU03X autoprotection
Puissance acoustique de la sirène	de 95 +/- 3 dBA à 1 m
Alarme sonore	intégrée
Dimensions	230 x 230 x 64,5 mm
Poids (hors alimentation)	1 250 g
Grade de sécurité	grade II suivant norme EN 50131-3
Classe d'environnement	classe II suivant norme EN 50130-5

Description des symboles

	Le produit est conforme aux obligations fondamentales en matière de sécurité, d'hygiène et de protection de l'environnement
 Risque de choc électrique	Risque de choc électrique.
 Pile	Afin d'éviter toute atteinte à l'environnement et à la santé humaine, vous ne devez pas éliminer ce produit avec les déchets domestiques, merci de ne pas le jeter dans une poubelle ou dans les ordures ménagères. Il doit être remis à un point de collecte approprié pour le traitement, la valorisation et le recyclage des déchets. Les blocs lithium contiennent des substances qui peuvent polluer l'environnement. Ils doivent être remis à un point de collecte agréé.
	L'alimentation utilisée doit comporter ce symbole de double isolation, alimentation 230 V sans la terre.
	Utilisation en intérieur uniquement.
	La notice doit absolument être consultée avant installation, utilisation et maintenance de l'équipement.
	Câble réseau ethernet
	Câble alimentation secteur
	Câble carte relais
	Câble antenne externe réseau

Pour toute question relative à l'installation ou avant tout retour matériel, nous vous invitons à contacter le service support de votre distributeur.

Vous pouvez également joindre le support technique Diagraal au :
04 76 92 83 20
www.diagraal.com

Par la présente, Atral Security SAS déclare que les équipements radioélectriques, de la gamme Diagraal, sont conformes aux exigences de la directive RED 2014/53/EU.

Le texte complet de la déclaration UE de conformité pour chaque équipement radioélectrique est disponible à l'adresse internet : www.diagraal.com

Document non contractuel, soumis à modifications sans préavis.



Atral Security SAS
140, rue du Pré-de-l'Homme
38920 Crolles
France

www.digrал.com



LDIAG000573A ind C